

Bedienungsanleitung Mode d'emploi

DSP/Hochleistungs-CD/MP3/WMA-Player mit RDS-Tuner und Multi-CD/DAB-Steuerung

Syntoniseur RDS et lecteur de CD/MP3/WMA, "Puissance élevée", avec DSP et contrôleur pour lecteur de CD à chargeur/DAB

DEH-P8600MP

Deutsch

Français

Vielen Dank, dass Sie sich für dieses Pioneer-Produkt entschieden haben.

Lesen Sie sich diese Bedienungsanleitung bitte aufmerksam durch, um sich mit der richtigen Bedienungsweise für Ihr Modell vertraut zu machen. *Anschließend sollten Sie die Bedienungsanleitung an einem sicheren Ort griffbereit aufbewahren.*

01 Bevor Sie beginnen

- Zu diesem Gerät **6**
- Zu dieser Anleitung **6**
- Vorsichtsmaßregeln **6**
- Im Störfall **7**
- Eigenschaften **7**
- Zu WMA **7**
- Umschalten des DSP-Einstellmodus **8**
- Zurücksetzen des Mikroprozessors **8**
- Zu den Demo-Modi **8**
 - Rücklauf-Modus **9**
 - Funktions-Demo-Modus **9**
- Verwendung und Wartung der Fernbedienung **9**
 - Einlegen der Batterie **9**
 - Gebrauch der Fernbedienung **9**
 - Tasten FUNCTION und AUDIO **10**

02 Die einzelnen Teile

- Hauptgerät **11**
- Fernbedienung **11**

03 Grundlegende Bedienvorgänge

- Einschalten des Geräts **13**
- Wählen einer Programmquelle **13**
- Einlegen einer Disc **13**
- Regeln der Lautstärke **14**
- Ausschalten des Geräts **14**
- Diebstahlschutz **14**
 - Abnehmen der Frontplatte **15**
 - Anbringen der Frontplatte **15**

04 Tuner

- Rundfunkempfang **16**
- Einführung zu weiterführenden Tuner-Operationen **17**
- Speichern und Abrufen von Senderfrequenzen **17**
- Abstimmen von Stationen mit starken Sendesignalen **18**

Speichern von Stationen mit den stärksten Sendesignalen **18**

Wählen von Sendern aus der Liste vorprogrammierter Kanäle **19**

05 RDS

- Einführung zum RDS-Betrieb **20**
- Umschalten der RDS-Anzeige **21**
- Wählen alternativer Frequenzen **21**
 - Gebrauch des PI-Suchlaufs **21**
 - Gebrauch des Auto-PI-Suchlaufs für gespeicherte Stationen **22**
 - Begrenzen von Stationen auf die regionale Programmierung **22**
- Empfang von Verkehrsdurchsagen **22**
- Gebrauch der PTY-Funktionen **23**
 - Suchen nach RDS-Stationen anhand der PTY-Information **23**
 - Gebrauch der Nachrichtenunterbrechung **23**
 - Empfang von PTY-Alarm-Sendungen **24**
- Gebrauch von Radiotext **24**
 - Anzeigen von Radiotext **24**
 - Speichern und Abrufen von Radiotext **24**
- PTY-Liste **26**

06 Eingebauter CD-Player

- Abspielen einer CD **27**
- Direktes Wählen eines Titels **27**
- Einführung zu weiterführenden Operationen mit dem eingebauten CD-Player **28**
- Wiederholwiedergabe **29**
- Abspielen von Titeln in zufälliger Reihenfolge **29**
- Anspielwiedergabe der Titel einer CD **29**
- Pausieren der CD-Wiedergabe **30**
- Wählen der Suchmethode **30**
- Springen zu jedem 10 Titel auf der momentanen Disc **30**

Gebrauch von Kompression und BMX **31**

Eingeben von Disc-Titeln **31**

Gebrauch der CD TEXT-Funktionen **32**

– Anzeigen der Titel auf CD TEXT-

Discs **32**

– Scrollen von Titeln im Display **32**

– Wählen von Titeln aus der

Titelnamensliste **33**

07 MP3/WMA/WAV-Player

Abspielen von MP3/WMA/WAV-Dateien **34**

Direktes Wählen eines Titels im momentanen

Ordner **35**

Einführung zu weiterführenden Operationen

mit dem eingebauten CD-Player (MP3/
WMA/WAV) **36**

Wiederholwiedergabe **36**

Abspielen von Titeln in zufälliger

Reihenfolge **37**

Anspielen von Ordnern und Titeln **37**

Pausieren der MP3/WMA/WAV-

Wiedergabe **37**

Wählen der Suchmethode **38**

Springen zu jedem 10 Titel im momentanen

Ordner **38**

Umschalten der Tag-Anzeige **38**

Gebrauch von Kompression und BMX **39**

Anzeigen der Textinformationen auf MP3/
WMA/WAV-Discs **39**

– Wiedergabe einer MP3/WMA-

Disc **39**

– Wiedergabe einer WAV-Disc **40**

Scrollen von Textinformationen im

Display **40**

Wählen von Titeln aus der

Dateinamensliste **40**

08 Multi-CD-Player

Abspielen einer CD **41**

Direktes Wählen eines Titels **42**

50-Disc-Multi-CD-Player **42**

Einführung zu weiterführenden Operationen
mit dem Multi-CD-Player **42**

Wiederholwiedergabe **43**

Abspielen von Titeln in zufälliger

Reihenfolge **43**

Anspielen von CDs und Titeln **44**

Pausieren der CD-Wiedergabe **44**

Gebrauch von ITS-Spiellisten **44**

– Anlegen einer Spielliste anhand der

ITS-Programmierung **44**

– Wiedergabe über Ihre ITS-

Spielliste **45**

– Löschen eines Titels aus der ITS-

Spielliste **45**

– Löschen einer CD aus der ITS-

Spielliste **46**

Gebrauch der Disc-Titelfunktionen **46**

– Eingeben von Disc-Titeln **46**

– Wählen von Discs über die Disc-

Titelliste **47**

Gebrauch der CD TEXT-Funktionen **47**

– Anzeigen der Titel auf CD TEXT-

Discs **47**

– Scrollen von Titeln im Display **48**

– Wählen von Titeln aus der

Titelnamensliste **48**

Gebrauch von Kompression und

Bassverstärkung **48**

09 DAB-Tuner

DAB-Rundfunkempfang **50**

Einführung zu weiterführenden DAB-Tuner-

Operationen **51**

Umschalten der DAB-Anzeige **52**

Speichern und Abrufen von

Senderfrequenzen **52**

Einstellen der Empfangsunterbrechung zur

Durchsagenunterstützung **52**

– Empfangen von Verkehrs- und

Transportkurzmeldungen **53**

- Empfangen von Nachrichtenkurzmeldungen **53**
- Umschalten der Service-Folgefunktion **53**
- Umschalten zwischen primärer und sekundärer Service-Komponente **53**
- Suchen nach einem Service anhand von verfügbaren PTY-Informationen **53**
- Gebrauch des Dynamik-Kennsatzes **54**
 - Dynamik-Kennsatz-Anzeige **54**
 - Speichern und Abrufen von Dynamik-Kennsätzen **54**
- Wählen von Services aus der vorprogrammierten Service-Liste **55**
- 10 TV-Tuner**
 - Gebrauch des TV-Tuners **56**
 - Speichern und Abrufen von Sendern **56**
 - Speichern der stärksten Sender **57**
 - Wählen von Sendern aus der Liste vorprogrammierter Kanäle **57**
- 11 DVD-Player**
 - Abspielen einer Disc **58**
 - Wählen einer Disc **58**
 - Einführung zum weiterführenden DVD-Player-Betrieb **59**
 - Wiederholwiedergabe **59**
 - Pausieren der Disc-Wiedergabe **60**
 - Abspielen von Titeln in zufälliger Reihenfolge **60**
 - Anspielwiedergabe der Titel einer CD **60**
 - Gebrauch von ITS-Spiellisten **60**
 - Gebrauch der Disc-Titelfunktionen **61**
 - Eingeben von Disc-Titeln **61**
- 12 Audio-Einstellungen**
 - Betriebsmodi **62**
 - Kennzeichnung der Betriebsmodi **62**
 - 3-Wege-Netzwerkmodus **NW** **62**
 - Standardmodus **STD** **63**
 - Einfaches Anpassen des Audiosystems **63**
 - Feinabstimmen des Audiosystems **63**
 - Sonderfunktionen **63**
 - Einführung zu den Audio-Einstellungen **64**
 - Gebrauch des Positionswählers **65**
 - Gebrauch der Balance-Einstellung **NW** **65**
 - Gebrauch der Balance-Einstellung **STD** **65**
 - Gebrauch des Zeitabgleichs **66**
 - Regeln des Zeitabgleichs **66**
 - Zur Netzwerkfunktion **NW** **67**
 - Einstellbare Parameter **67**
 - Hinweise zu Netzwerkeinstellungen **68**
 - Stummschalten der Lautsprecher (Filter) **69**
 - Einstellen des Netzwerks **69**
 - Gebrauch des Subwoofer-Ausgangs **STD** **70**
 - Anpassen der Subwoofer-Einstellungen **71**
 - Anpassen der Steilheit für die Tiefpassfilter-Dämpfung **71**
 - Gebrauch des Hochpassfilters **STD** **71**
 - Stummschalten der Lautsprecher (Filter) **72**
 - Einstellen des Hochpassfilters für die vorderen Lautsprecher **72**
 - Einstellen des Hochpassfilters für die Hecklautsprecher **72**
 - Gebrauch des Auto-Equalizers **STD** **73**
 - Abrufen von Equalizer-Kurven **73**
 - Einstellen von Equalizer-Kurven **74**
 - Einstellen des 13-Band-Graphic Equalizers **74**
 - Gebrauch der BBE-Klangqualität **75**
 - Einstellen von Loudness **75**
 - Gebrauch des automatischen Klangnivellierers **76**

Einstellen der Programmquellenpegel **76**
Auto-TA und Auto-EQ (automatischer
Zeitabgleich und automatische Equalizer-
Einstellung) **STD 77**
– Vor Gebrauch der Funktion Auto-TA
und Auto-EQ **77**
– Ausführen von automatischem
Zeitabgleich und automatischer
Equalizer-Einstellung **78**

13 Grundeinstellungen

Anpassen der Grundeinstellungen **80**
Einstellen der Uhr **80**
Umschalten der AUX-Einstellung **81**
Umschalten der Dimmer-Einstellung **81**
Einstellen der Helligkeit **81**
Korrigieren von verzerrten Tönen **81**
Umschalten der Ton-Stummschaltung/
Dämpfung **82**
Einstellen des UKW-Kanalrasters **82**
Umschalten des Auto-PI-Suchlaufs **82**
Umschalten des Warntons **83**
Umschalten des Freisprech-
Telefonierens **83**
Umschalten der Telefonbereitschaft **83**
Gebrauch des Funktions-Demo-Modus **83**
Gebrauch des Rücklauf-Modus **84**
Umschalten des Nonstop-Scrollens **84**
Umschalten der automatischen Entriegelung
der Frontplatte **84**

14 Andere Funktionen

Gebrauch der AUX-Programmquelle **85**
– Wählen von AUX als
Programmquelle **85**
– Einstellen des AUX-Namens **85**
Gebrauch der Telefon-Stummschaltung/
Dämpfung und des Freisprech-
Telefonierens **86**
– Telefon-Stummschaltung/
Dämpfung **86**

– Freisprech-Telefonieren **86**
Gebrauch verschiedener
Unterhaltungsanzeigen **86**
Gebrauch der PGM-Taste **87**
Überschreiben der
Unterhaltungsanzeigen **87**

● Zusätzliche Informationen

Bedeutung der Fehlermeldungen des
eingebauten CD-Players **89**
Bedeutung der Fehlermeldungen der
Funktion Auto-TA und -EQ **89**
Bedeutung der Fehlermeldungen beim
Überschreiben der
Unterhaltungsanzeigen **90**
CD-Player und Pflege **90**
CD-R/RW-Discs **91**
MP3-, WMA- und WAV-Dateien **91**
– Zusätzliche Informationen zu
MP3 **92**
– Zusätzliche Informationen zu
WMA **92**
– Zusätzliche Informationen zu
WAV **93**
Zu Ordern und MP3/WMA/WAV-
Dateien **93**
Merkblatt für die Werte der DSP-
Einstellungen **95**
– 3-Wege-Netzwerkmodus **NW 95**
– Standardmodus **STD 95**
– Equalizer-Kurven **95**
Zentrale Begriffe **96**
Technische Daten **98**

Zu diesem Gerät

Die Tuner-Frequenzen dieses Geräts sind für Westeuropa, Asien, den Mittleren Osten, Afrika und Ozeanien bestimmt. Der Gebrauch in anderen Gebieten kann zu mangelhaftem Empfang führen. Die RDS-Funktion ist nur verfügbar in Gebieten mit UKW-Sendern, die RDS-Signale ausstrahlen. 

Zu dieser Anleitung

Dieses Gerät zeichnet sich durch eine Reihe fortschrittlichster Funktionen aus, die optimalen Empfang und Betrieb gewährleisten. Bei der Entwicklung wurde größter Wert auf die Bedienungsfreundlichkeit der Funktionen gelegt. Dennoch müssen einige Bedienungsschritte näher erläutert werden. Die vorliegende Bedienungsanleitung soll dazu beitragen, dass Sie das Potenzial dieses Geräts im Hinblick auf maximalen Hörgenuss voll ausschöpfen.

Wir empfehlen Ihnen, sich vor dem eigentlichen Betrieb mit den Funktionen des Geräts und deren Bedienung vertraut zu machen, indem Sie sich die Bedienungsanleitung durchlesen. Dabei sollten Sie ganz besonders auf die Vorsichtsmaßnahmen auf Seite 6 sowie in anderen Abschnitten achten. 

Vorsichtsmaßnahmen

Wichtig

Bitte tragen Sie sofort die 14-stellige eingravierte Seriennummer und das Kaufdatum (Rechnungsdatum) in den beiliegenden Pioneer Car Stereo-Pass ein. Lassen Sie Ihren Händler den Pass nicht abstempeln.

Der ausgefüllte Pioneer Car Stereo-Pass ist für den Fall des Diebstahls ein wichtiges Dokument des Eigentumsnachweises.

Bewahren Sie ihn daher an einem sicheren Ort auf, also keinesfalls im Kraftfahrzeug.

Im Entwendungsfall geben Sie der Polizei die eingetragene, eingravierte Seriennummer und das Kaufdatum durch Vorlage des Passes bekannt.

- Auf der Unterseite des Geräts wurde eine 14-stellige Seriennummer eingraviert.
- An der Unterseite dieses Geräts ist eine Plakette **CLASS 1 LASER PRODUCT** angebracht.



- Bewahren Sie diese Anleitung zum Nachschlagen stets griffbereit auf.
- Wählen Sie stets eine Lautstärke, bei der Sie Umgebungsgeräusche noch deutlich wahrnehmen können.
- Setzen Sie dieses Gerät keiner Feuchtigkeit aus.
- Bei Entnahme oder Entladung der Batterie wird der Stationsspeicher gelöscht und muss neu programmiert werden. 

Bevor Sie beginnen

Im Störfungsfall

Sollte dieses Produkt nicht ordnungsgemäß funktionieren, dann wenden Sie sich bitte an Ihren Händler oder an eine Pioneer-Kundendienststelle in Ihrer Nähe.

Eigenschaften

CD-Wiedergabe

Es können Musik-CDs/CD-Rs/CD-RWs wiedergegeben werden.

Wiedergabe von MP3-Dateien

Abgespielt werden können alle auf CD-ROM/CD-R/CD-RW aufgezeichneten MP3-Dateien (Standardaufzeichnungen gemäß ISO9660 Stufe 1/Stufe 2).

- Die Bereitstellung dieses Produkts erfolgt in Verbindung mit einer Lizenz zur privaten, nicht-kommerziellen Nutzung und impliziert weder die Übertragung einer Lizenz noch die Einräumung eines Rechts zur Verwendung dieses Produkts in kommerziellen (d. h. ertragsorientierten) Live-Programmen (leitungsbasiert, per Satellit, Kabel und/oder über jedes beliebige andere Medium), zum Broadcasting/Streaming über das Internet, über Intranets und/oder andere Netzwerke oder in anderen elektronischen Inhalt-Vertriebssystemen, z. B. "Pay-Audio"- oder "Audio-on-demand"-Anwendungen. Für eine derartige Nutzung ist eine separate Lizenz erforderlich. Detaillierte Informationen hierzu finden Sie unter <http://www.mp3licensing.com>.

Wiedergabe von WMA-Dateien

Abgespielt werden können alle auf CD-ROM/CD-R/CD-RW aufgezeichneten WMA-Dateien (Standardaufzeichnungen gemäß ISO9660 Stufe 1/Stufe 2).

Wiedergabe von WAV-Dateien

Abgespielt werden können alle auf CD-ROM/CD-R/CD-RW aufgezeichneten WAV-Dateien (Aufzeichnungen gemäß LPCM (Lineare PCM) / MS ADPCM).

Zu WMA



Das auf der Verpackung ausgewiesene Logo Windows Media™ verweist darauf, dass dieses Gerät die Wiedergabe von WMA-Daten unterstützt.

WMA steht für Windows Media Audio und bezeichnet eine von der Microsoft Corporation entwickelte Audio-Kompressionstechnologie. Die Codierung von WMA-Daten erfolgt mithilfe von Windows Media Player, Version 7 oder höher.

Microsoft, Windows Media und das Windows-Logo sind Marken oder eingetragene Marken der Microsoft Corporation in den USA und/oder in anderen Ländern.



Hinweise

- Je nach der zur Codierung der WMA-Dateien herangezogenen Anwendung funktioniert dieses Gerät u. U. nicht ordnungsgemäß.
- Je nach der zur Codierung der WMA-Dateien eingesetzten Anwendung werden der Albumname und andere Textinformationen ggf. nicht richtig angezeigt.

Umschalten des DSP-Einstellmodus

Dieses Gerät verfügt über zwei Betriebsmodi: den 3-Wege-Netzwerkmodus (NW) und den Standardmodus (STD). Sie können wunschgemäß zwischen diesen Modi umschalten. Die werkseitige DSP-Einstellung ist der Standardmodus (STD).

- Setzen Sie nach dem Umschalten den Mikroprozessor zurück.

! WARNUNG

Sie dürfen das Gerät in keinem Fall im Standardmodus verwenden, wenn ein Lautsprechersystem für den 3-Wege-Netzwerkmodus daran angeschlossen ist. Das kann eine Beschädigung der Lautsprecher zur Folge haben.

- **Verwenden Sie einen schmalen Schraubendreher mit Standardspitze, um den DSP-Schalter an der Seite des Geräts umzusetzen.**

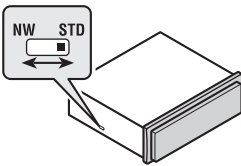

Zurücksetzen des Mikroprozessors

Der Mikroprozessor muss in folgenden Fällen zurückgesetzt werden:

- Vor der ersten Verwendung dieses Geräts nach der Installation
- Wenn das Gerät nicht ordnungsgemäß funktioniert

- Wenn ungewöhnliche oder eindeutig falsche Meldungen im Display erscheinen

- **Drücken Sie RESET mithilfe eines Kugelschreibers oder eines anderen spitz zulaufenden Gegenstands.**

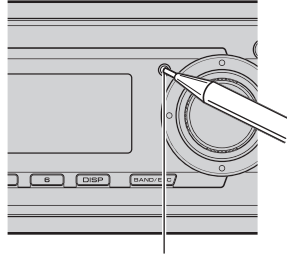

Taste **RESET**



Zu den Demo-Modi

Dieses Gerät verfügt über zwei Demonstrationsmodi: den Rücklauf-Modus und den Funktions-Demo-Modus.

! Wichtig

Das rote Kabel (ACC) dieses Geräts sollte an eine Klemme angeschlossen werden, die mit dem Ein-/Ausschaltbetrieb des Zündschalters gekoppelt ist. Andernfalls kann es zu einer Entleerung der Fahrzeugbatterie kommen.

Bevor Sie beginnen

Rücklauf-Modus

Wenn innerhalb von 30 Sekunden kein Bedienungsschritt vorgenommen wird, fangen die Bildschirmanzeigen an zurückzulaufen und laufen dann kontinuierlich alle 10 Sekunden weiter zurück. Durch Drücken der Taste **5** bei ausgeschalteter Stromversorgung wird der Rücklauf-Modus aufgehoben. Der Zündschalter muss sich dabei in der Position ACC oder ON befinden. Wenn Sie die Taste **5** erneut drücken, wird der Rücklauf-Modus wieder gestartet.

- Manche Unterhaltungsanzeigen unterstützen u. U. nicht den Rücklauf-Modus.

Funktions-Demo-Modus

Der Funktions-Demo-Modus wird automatisch gestartet, wenn das Gerät ausgeschaltet wird, während sich der Zündschalter in der Position ACC oder ON befindet. Wenn Sie die Taste **6** bei aktivem Funktions-Demo-Modus drücken, wird dieser aufgehoben. Durch erneutes Drücken der Taste **6** wird der Funktions-Demo-Modus wieder gestartet. Bitte beachten Sie, dass es zu einer Entleerung der Fahrzeugbatterie kommen kann, wenn der Funktions-Demo-Modus nach Abstellen des Motors weiterläuft. 

Verwendung und Wartung der Fernbedienung

Einlegen der Batterie

Ziehen Sie das Fach an der Rückseite der Fernbedienung heraus und legen Sie die Batterie unter Beachtung der richtigen Positionierung von Plus- (+) und Minuspol (-) ein.

- Bei der ersten Verwendung ziehen Sie die aus dem Fach hervorstehende Folie heraus.

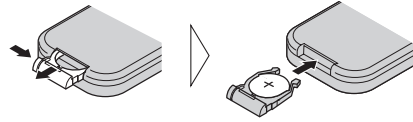

! WARNUNG

Halten Sie die Batterie von Kindern fern. Sollte ein Kind eine Batterie verschlucken, dann gehen Sie sofort zum Arzt.

! VORSICHT

- Verwenden Sie nur eine Lithium-Batterie vom Typ **CR2025 (3 V)**.
- Nehmen Sie die Batterie heraus, wenn die Fernbedienung einen Monat oder länger nicht verwendet wird.
- Laden Sie die Batterie nicht neu auf, bauen Sie sie nicht auseinander, erwärmen Sie sie nicht und lassen Sie sie niemals mit Feuer in Berührung kommen.
- Verwenden Sie bei der Handhabung der Batterie keine metallischen Werkzeuge.
- Lagern Sie die Batterie nicht zusammen mit Material aus Metall.
- Falls die Batterie auslaufen sollte, wischen Sie die Fernbedienung vollständig sauber und setzen Sie eine neue Batterie ein.
- Halten Sie sich bei der Entsorgung verbrauchter Batterien an die in Ihrem Land geltenden gesetzlichen Bestimmungen und Vorschriften von Umweltämtern.

Gebrauch der Fernbedienung

Halten Sie die Fernbedienung in Richtung Frontplatte, um die Funktionen bedienen zu können.

- In direktem Sonnenlicht funktioniert die Fernbedienung möglicherweise nicht ordnungsgemäß.

**Wichtig**

- Bewahren Sie die Fernbedienung nicht bei hohen Temperaturen oder direkter Sonneneinstrahlung auf.
- Lassen Sie die Fernbedienung nicht auf den Boden fallen, wo sie unter der Bremse oder dem Gaspedal eingeklemmt werden könnte.

Tasten FUNCTION und AUDIO

Der jeweils gewünschte Betriebsmodus kann auch über die Tasten **FUNCTION** und **AUDIO** der Fernbedienung gewählt werden. Allerdings unterscheidet sich die Bedienung der Tasten **FUNCTION** und **AUDIO** auf der Fernbedienung von derjenigen der Taste **MULTI-CONTROL** auf dem Hauptgerät. Schalten Sie bei Verwendung der Fernbedienung wie nachstehend beschrieben durch die verschiedenen Modi, um den von Ihnen gewünschten Modus zu wählen.

Bedienung der Taste FUNCTION

- **Drücken Sie FUNCTION, um den gewünschten Modus zu wählen (z. B. eingebauter CD-Player).**

Drücken Sie **FUNCTION** wiederholt, um zwischen den folgenden Modi umzuschalten:
PLAY MODE—RANDOM—SCAN—PAUSE—SEARCH MODE—TAG READ—COMP/BMX—DISC TITLE

**Hinweis**

Siehe *Einführung zu weiterführenden Operationen mit dem eingebauten CD-Player* auf Seite 28.

Bedienung der Taste AUDIO

- **Drücken Sie AUDIO, um den gewünschten Modus zu wählen.**

Drücken Sie **AUDIO** wiederholt, um zwischen den folgenden Modi umzuschalten:

NW

BAL—NW 1—NW 2—NW 3—NW 4—POSITION 1—POSITION 2—LOUD—G.EQ 1—G.EQ 2—BBE—ASL—SLA

STO

FAD/BAL—POSITION 1—POSITION 2—LOUD—G.EQ 1—G.EQ 2—SW 1—SW 2—SW 3—F-HPF 1—F-HPF 2—R-HPF 1—R-HPF 2—BBE—AUTO-EQ—ASL—SLA

**Hinweis**

Siehe *Einführung zu den Audio-Einstellungen* auf Seite 64.

Die einzelnen Teile

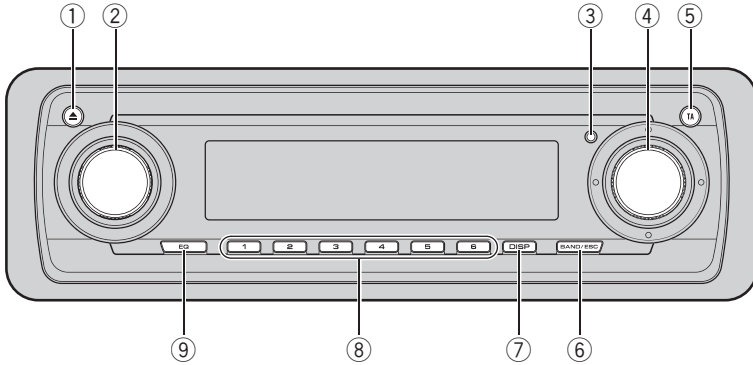

Hauptgerät

① Taste EJECT

Zum Auswerfen einer CD aus dem eingebauten CD-Player.
Gedrückt halten, um die Frontplatte zu ver- bzw. entriegeln.

② Taste SOURCE, VOLUME

Dieses Gerät wird durch die Wahl einer Programmquelle eingeschaltet. Drücken, um alle verfügbaren Programmquellen zu durchlaufen.
Drehen, um die Lautstärke zu erhöhen oder zu vermindern.

③ Taste RESET

Zum Zurücksetzen auf die Werkseinstellungen (Grundeinstellungen).

④ MULTI-CONTROL

Nach oben, unten, links oder rechts drücken für manuelle Suchlaufabstimmung, Schnellvorlauf, Rücklauf und Titelsuchlauf. Dient auch der Steuerung von Funktionen.

⑤ Taste TA

Zum Ein- oder Ausschalten der Verkehrsdurchsagefunktion.

Halten Sie diese Taste gedrückt, um die Nachrichtenfunktion ein- bzw. auszuschalten.

⑥ Taste BAND/ESC

Zur Wahl von UKW (3 Bänder) und MW/LW sowie zur Aufhebung des Funktionssteuermodus.

⑦ Taste DISPLAY

Zur Wahl verschiedener Anzeigen.

⑧ Tasten 1–6

Zur Vorwahlabstimmung (Stationsspeicher) und Disc-Nummernsuche bei Gebrauch eines Multi-CD-Players.

⑨ Taste EQ

Zur Wahl verschiedener Equalizer-Kurven. 

Fernbedienung

Die Verwendung der Fernbedienung entspricht der Bedienung der Tasten am Hauptgerät.

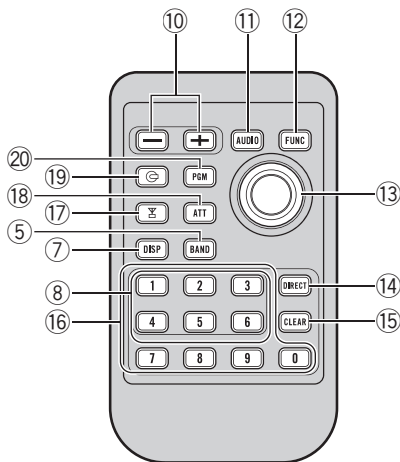
**10 Tasten VOLUME**

Zur schrittweisen Erhöhung oder Verminderung der Lautstärke.

11 Taste AUDIO

Zur Wahl verschiedener Klangregler.

12 Taste FUNCTION

Zur Wahl von Funktionen.

13 Joystick

Für manuelle Suchlaufabstimmung, Schnellvorlauf, Rücklauf und Titelsuchlauf. Dient auch der Steuerung von Funktionen.

- Mit Ausnahme der Drehbedienung stimmt die Joystick-Bedienung mit demjenigen **MULTI-CONTROL** am Hauptgerät überein.

14 Taste DIRECT

Zur direkten Wahl des gewünschten Titels.

15 Taste CLEAR

Zum Löschen der eingegebenen Zahl, wenn die Tasten **0–9** verwendet werden.

16 Tasten 0–9

Zur direkten Wahl des gewünschten Titels, eines Senders oder einer Disc. Mithilfe der Tasten **1–6** kann die Vorwahlabstimmung oder die Disc-Nummernsuche bei Gebrauch eines Multi-CD-Players durchgeführt werden.

17 Taste TUNER

Zur Wahl des Tuners als Programmquelle.

18 Taste ATT

Drücken, um die Lautstärke direkt um etwa 90% zu reduzieren. Durch erneutes Drücken der Taste wird die ursprüngliche Lautstärke wiederhergestellt.

19 Taste CD

Zur Wahl des eingebauten oder des Multi-CD-Players als Programmquelle.

20 Taste PGM

Zum Bedienen der vorprogrammierten Funktionen für die verschiedenen Programmquellen (siehe *Gebrauch der PGM-Taste* auf Seite 87). ▣

Grundlegende Bedienvorgänge

Einschalten des Geräts

- **Drücken Sie SOURCE, um das Gerät einzuschalten.**

Das Gerät wird durch die Wahl einer Programmquelle eingeschaltet. 

Wählen einer Programmquelle

Wählen Sie die gewünschte Programmquelle. Zum Umschalten auf den eingebauten CD-Player legen Sie eine Disc in das Gerät ein (siehe Seite 13).

- **Bei Verwendung des Hauptgeräts drücken Sie SOURCE, um eine Programmquelle zu wählen.**

Durch wiederholtes Drücken von **SOURCE** wird zwischen den folgenden Programmquellen umgeschaltet:

DAB (Digital-Audio-Rundfunk)—**Tuner**—**TV**—**DVD-Player/Multi-DVD-Player**—**Eingebauter CD-Player**—**Multi-CD-Player**—**Externes Gerät 1**—**Externes Gerät 2**—**AUX**—**Telefon**

- **Bei Verwendung der Fernbedienung drücken Sie TUNER oder CD, um eine Programmquelle zu wählen.**

Durch wiederholtes Drücken dieser Tasten wird zwischen den folgenden Programmquellen umgeschaltet:

TUNER: DAB (Digital-Audio-Rundfunk)—**Tuner**—**TV**—**Programmquellen Aus CD: DVD-Player/Multi-DVD-Player**—**Eingebauter CD-Player**—**Multi-CD-Player**—**Programmquellen Aus**



Hinweise

- In den folgenden Fällen ändert sich die Tonprogrammquelle nicht:
 - Wenn für die gewählte Programmquelle kein Gerät angeschlossen ist.

- Wenn sich keine Disc im Gerät befindet.
- Wenn keine Disc in den DVD-Player eingelegt wurde.
- Wenn in den Multi-CD-Player kein Magazin eingeführt wurde.
- Wenn in den Multi-DVD-Player kein Magazin eingeführt wurde.
- Wenn AUX (Zusatz-Eingang) ausgeschaltet ist (siehe Seite 81).
- Wenn die Telefonbereitschaft ausgeschaltet ist (siehe Seite 83).
- Der Begriff "Externes Gerät" bezieht sich auf ein Pioneer-Produkt (z. B. ein noch in der Entwicklung befindliches Gerät), das zwar als Programmquelle nicht kompatibel ist, dessen Hauptfunktionen jedoch über dieses Gerät gesteuert werden können. Dieses Gerät ermöglicht die Steuerung von zwei externen Geräten. Sind zwei externe Geräte angeschlossen, dann werden sie von diesem Gerät automatisch als externes Gerät 1 und externes Gerät 2 identifiziert.
- Durch den Anschluss des blau/weißen Kabels dieses Geräts an die Automatikantennenrelais-Steuerklemme des Wagens wird die Antenne ausgefahren, sobald das Gerät eingeschaltet wird. Zum Einfahren der Antenne schalten Sie die Programmquelle aus. 

Einlegen einer Disc

- 1 Drücken Sie EJECT, um die Frontplatte zu entriegeln.**

Der CD-Ladeschacht wird freigegeben.

- Wenn bereits eine CD eingeführt wurde, drücken Sie **SOURCE**, um den eingebauten CD-Player zu wählen.

- 2 Führen Sie eine CD in den CD-Ladeschacht ein.**

Die Frontplatte wird automatisch wieder verriegelt und die Wiedergabe beginnt.

Grundlegende Bedienvorgänge

CD-Ladeschacht

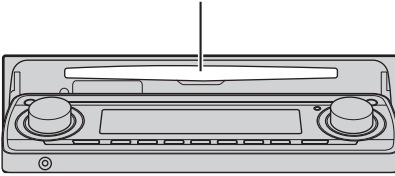

- Durch Drücken von **EJECT** wird die CD ausgeworfen.



Hinweise

- Im eingebauten CD-Player kann jeweils eine 12-cm- oder 8-cm-Standard-CD (Single) abgespielt werden. Verwenden Sie keinen Adapter beim Abspielen einer 8-cm-CD.
- In den CD-Ladeschacht darf kein anderer Gegenstand als eine CD eingeführt werden.
- Wenn sich eine Disc nicht vollständig einschleiben lässt oder nach dem Einführen nicht abgespielt wird, stellen Sie sicher, dass die Etikettenseite der Disc nach oben weist. Drücken Sie **EJECT**, um die Disc auszuwerfen, und überprüfen Sie die Disc auf Schäden, bevor Sie sie wieder einführen.
- Wenn eine CD nicht ordnungsgemäß geladen oder ausgeworfen wird, können Sie sie durch Drücken und Gedrückthalten von **EJECT** bei entriegelter Frontplatte auswerfen.
- Wenn der eingebaute CD-Player nicht ordnungsgemäß funktioniert, wird u. U. eine Fehlermeldung angezeigt, z. B. **ERROR-11**. Siehe *Bedeutung der Fehlermeldungen des eingebauten CD-Players* auf Seite 89.

Regeln der Lautstärke

- Mit **VOLUME** wird die Lautstärke eingestellt.

Drehen Sie den Regler **VOLUME** am Hauptgerät, um die Lautstärke zu erhöhen oder zu vermindern.

Auf der Fernbedienung drücken Sie **VOLUME**, um die Lautstärke zu erhöhen oder zu vermindern.

Ausschalten des Geräts

- Drücken und halten Sie **SOURCE** gedrückt, bis sich das Gerät ausschaltet.

Diebstahlschutz

Zum Schutz vor Diebstahl kann die Frontplatte vom Hauptgerät abgenommen und im mitgelieferten Schutzgehäuse aufbewahrt werden.

- Wenn die Frontplatte nicht innerhalb von fünf Sekunden nach dem Ausschalten der Zündung abgenommen wird, wird ein Warnton ausgegeben.
- Dieser Warnton kann abgeschaltet werden. Siehe *Umschalten des Warntons* auf Seite 83.
- Die automatische Entriegelung der Frontplatte kann abgeschaltet werden. Siehe *Umschalten der automatischen Entriegelung der Frontplatte* auf Seite 84.



Wichtig

- Beim Abnehmen oder Anbringen der Frontplatte darf auf keinen Fall Gewalt angewendet werden, d. h. fassen Sie das Display und die Tasten nicht zu fest an.
- Achten Sie darauf, die Frontplatte keinen übermäßigen Erschütterungen auszusetzen.
- Setzen Sie die Frontplatte weder direkter Sonnenbestrahlung noch hohen Temperaturen aus.
- Ein paar Sekunden nach dem Ein- bzw. Ausschalten der Zündung rückt die Frontplatte automatisch in ihre bzw. aus ihrer Position. Sie sollten dabei Ihre Hände von der Frontplatte

Grundlegende Bedienvorgänge

fern halten, um Ihre Finger nicht einzuklemmen.

- Beim Abnehmen der Frontplatte müssen Sie die gerippte Freigabetaste an der Rückseite der Frontplatte gedrückt halten, während Sie die Platte abziehen.

Abnehmen der Frontplatte

- 1 Drücken und halten Sie EJECT gedrückt, um die Frontplatte zu entriegeln.

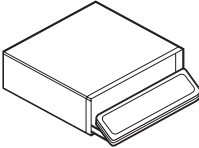

- 2 Ziehen Sie die Frontplatte zu sich her, sodass sie aus ihrer Halterung gleitet.

Fassen Sie sie nicht zu fest an und lassen Sie sie nicht fallen.

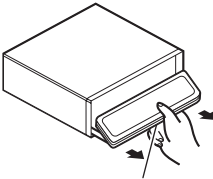

Freigabetaste

- 3 Bewahren Sie die Frontplatte zur Sicherheit im mitgelieferten Schutzgehäuse auf.

Anbringen der Frontplatte

- 1 Stellen Sie sicher, dass die innere Abdeckung geschlossen ist.

- 2 Setzen Sie die Frontplatte in ihre Halterung ein, sodass sie in der richtigen Position einrastet.

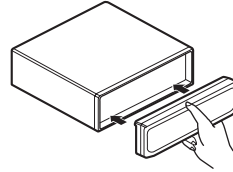

Rundfunkempfang

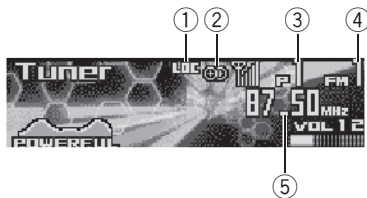

Im Folgenden werden alle grundlegenden Schritte für den Radiobetrieb beschrieben. Auf weiterführende Tuner-Operationen wird ab Seite 17 eingegangen.

Die AF-Funktion (Alternativfrequenz-Suchlauf) dieses Geräts kann ein- und ausgeschaltet werden. Für den normalen Abstimmbetrieb sollte AF ausgeschaltet sein (siehe Seite 21).

① LOC-Anzeige

Erscheint, wenn die Lokal-Suchlaufabstimmung eingeschaltet ist.

② Stereo-Anzeige (◐)

Zeigt an, dass der empfangene Sender ein Stereo-Programm ausstrahlt.

③ Stationsnummernanzeige

Zeigt an, welche Vorprogrammierung gewählt ist.

④ Wellenbereichsanzeige

Zeigt an, auf welchen Wellenbereich das Radio abgestimmt ist: MW, LW oder UKW.

⑤ Frequenzanzeige

Zeigt an, auf welche Frequenz der Tuner abgestimmt ist.

1 Drücken Sie SOURCE, um den Tuner zu wählen.

Drücken Sie **SOURCE**, bis **Tuner** angezeigt wird.

2 Drücken Sie BAND/ESC, um einen Wellenbereich zu wählen.

Drücken Sie **BAND/ESC**, bis der gewünschte Wellenbereich angezeigt wird: **FM1**, **FM2**, **FM3** für UKW oder **MW/LW**.

3 Für eine manuelle Abstimmung drücken Sie MULTI-CONTROL nach links oder rechts.

Die Frequenz wird schrittweise erhöht oder reduziert.

4 Für die Suchlaufabstimmung halten Sie MULTI-CONTROL etwa eine Sekunde lang nach links oder rechts gedrückt und lassen die Taste dann wieder los.

Der Tuner durchläuft den Frequenzbereich, bis er einen Sender mit akzeptablem Empfang gefunden hat.

- Durch kurzes Drücken von **MULTI-CONTROL** nach links oder rechts kann die Suchlaufabstimmung aufgehoben werden.
- Durch Gedrückthalten von **MULTI-CONTROL** nach links oder rechts können Sender übersprungen werden. Die Suchlaufabstimmung beginnt, sobald **MULTI-CONTROL** losgelassen wird.

Einführung zu weiterführenden Tuner-Operationen



① Funktionsnamens-Tag

Verweist auf die momentan gewählte Funktion durch deren Hervorhebung.

② Funktionsdisplay

Zeigt den Funktionsstatus an.

1 Drücken Sie MULTI-CONTROL, um das Hauptmenü anzuzeigen.
FUNCTION, AUDIO und **ENTERTAINMENT** erscheinen im Display.

2 Verwenden Sie MULTI-CONTROL, um FUNCTION zu wählen.

Drehen Sie den Knopf, um die Menüoption zu wechseln, und drücken Sie sie, um die angezeigte Option zu wählen.
 Der Funktionsname erscheint im Display.

3 Drehen Sie MULTI-CONTROL, um die gewünschte Funktion zu wählen.

Drehen Sie **MULTI-CONTROL** im Uhrzeigersinn, um die verfügbaren Funktionen in der folgenden Reihenfolge zu durchlaufen:
BSM (Best-Sender-Memory)—**REG** (Regional)—**LOCAL** (Lokal-Suchlaufabstimmung)—**PTY** (Programmtyp-Wahl, PTY)—**TA** (Verkehrsdurchsagebereitschaft)—**AF** (Alternativfrequenz-Suchlauf)—**NEWS** (Nachrichtenunterbrechung)

- Sie können die Funktionen auch in umgekehrter Reihenfolge durchlaufen, indem Sie **MULTI-CONTROL** gegen den Uhrzeigersinn drehen.
- Zum Zurückschalten auf die Frequenzanzeige drücken Sie **BAND/ESC**.
- Auf MW/LW stehen nur die Funktionen **BSM** und **LOCAL** zur Auswahl.



Hinweis

Falls die Funktion nicht innerhalb von 30 Sekunden aktiviert wird, schaltet das Display automatisch wieder auf die Frequenzanzeige zurück. ■

Speichern und Abrufen von Senderfrequenzen

Durch das Drücken einer der Stationstasten **1–6** können mühelos bis zu sechs Senderfrequenzen gespeichert und dann jederzeit per Tastendruck wieder abgerufen werden.

● **Zum Speichern einer abgestimmten Frequenz drücken Sie eine der Stationstasten 1–6 und halten diese gedrückt, bis die Stationsnummer nicht mehr blinkt.**

Die Nummer der Taste, die Sie gedrückt haben, blinkt zunächst in der Stationsnummernanzeige und leuchtet dann kontinuierlich. Die gewählte Senderfrequenz ist damit gespeichert.

Beim nächsten Drücken derselben Stationstaste wird die Senderfrequenz vom Speicher abgerufen.



Hinweise

- Es können bis zu 18 UKW-Sender, 6 für jedes der drei UKW-Bänder, und 6 MW/LW-Sender gespeichert werden.

- Die den Stationstasten **1–6** zugeordneten Senderfrequenzen können auch durch Drücken von **MULTI-CONTROL** nach oben oder unten abgerufen werden.
- Sie können die Senderfrequenz auch über die Liste vorprogrammierter Kanäle speichern (siehe *Wählen von Sendern aus der Liste vorprogrammierter Kanäle* auf Seite 19). 

Abstimmen von Stationen mit starken Sendesignalen

Mit der Lokal-Suchlaufabstimmung wird nur nach Stationen mit ausreichender Signalstärke für einen guten Empfang gesucht.

1 Verwenden Sie **MULTI-CONTROL**, um **LOCAL** zu wählen.

Der Funktionsnamens-Tag **LOCAL** wird hervorgehoben.

2 Drücken Sie **MULTI-CONTROL**, um die Lokal-Suchlaufabstimmung einzuschalten.

Die Lokal-Suchlaufempfindlichkeit (z. B. **Local 2**) erscheint im Display.

- Zum Ausschalten der Lokal-Suchlaufabstimmung drücken Sie **MULTI-CONTROL** erneut.

3 Drücken Sie **MULTI-CONTROL** nach links oder rechts, um die Empfindlichkeit einzustellen.

Für UKW stehen vier, für MW/LW zwei Empfindlichkeitsstufen zur Verfügung:

UKW: **Local 1—Local 2—Local 3—Local 4**

MW/LW: **Local 1—Local 2**

Bei der Wahl von **Local 4** werden nur die stärksten Sender empfangen, während niedrigere Einstellungen zunehmend schwächere Sender zulassen. 

Speichern von Stationen mit den stärksten Sendesignalen

Mit BSM (Best-Sender-Memory) lassen sich die sechs stärksten Sender automatisch den Stationstasten **1–6** zuordnen, speichern und dann per Tastendruck abrufen.

1 Verwenden Sie **MULTI-CONTROL**, um **BSM** zu wählen.

Der Funktionsnamens-Tag **BSM** wird hervorgehoben.

2 Drücken Sie **MULTI-CONTROL**, um **BSM** einzuschalten.

Searching beginnt zu blinken. Während des Blinkens von **Searching** werden die sechs stärksten Senderfrequenzen in der Reihenfolge ihrer Signalstärke den Stationstasten **1–6** zugeordnet und im Stationspeicher abgelegt. Nach Abschluss des Vorgangs wird die Liste der vorprogrammierten Kanäle angezeigt.

- Zum Abbrechen des Speichervorgangs drücken Sie **MULTI-CONTROL**.

3 Verwenden Sie **MULTI-CONTROL**, um den gewünschten Senderkanal zu wählen.

Drehen Sie den Knopf, um den Sender zu wechseln, und drücken Sie ihn, um den angezeigten Sender zu wählen.

- Zum Wechseln des Senders können Sie **MULTI-CONTROL** auch nach oben oder unten drücken.



Hinweis

Durch das Speichern von Frequenzen mit BSM werden ggf. zuvor unter Verwendung der Tasten **1–6** gespeicherte Frequenzen ersetzt. 

Wählen von Sendern aus der Liste vorprogrammierter Kanäle

Die Liste vorprogrammierter Kanäle stellt Ihnen eine ganze Reihe vorprogrammierter Stationen zur Auswahl.

1 Drehen Sie MULTI-CONTROL, um in den Kanallistenmodus umzuschalten.

2 Verwenden Sie MULTI-CONTROL, um den gewünschten Senderkanal zu wählen.

Drehen Sie den Knopf, um den Sender zu wechseln, und drücken Sie ihn, um den angezeigten Sender zu wählen.

- Zum Wechseln des Senders können Sie **MULTI-CONTROL** auch nach oben oder unten drücken.
- Um die derzeit empfangene Senderfrequenz zu speichern, drücken und halten Sie **MULTI-CONTROL** gedrückt, bis die gewählte Stationsnummer nicht mehr blinkt.
- Zum Zurückschalten auf die Frequenzanzeige drücken Sie **BAND/ESC**. 

Einführung zum RDS-Betrieb

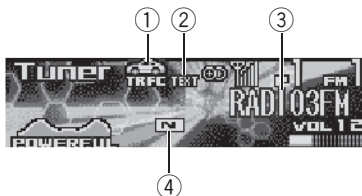

Das Radio-Daten-System (RDS) dient der Übertragung spezieller Informationen in Verbindung mit den UKW-Programmen. Durch diese nicht hörbaren Informationen stehen Funktionen wie Programm-Service-Name, Programmtyp, Verkehrsdurchsagebereitschaft und automatische Abstimmung bereit, die es dem Hörer ermöglichen, die gewünschten Sender schneller aufzufinden und abzustimmen.

① TRFC-Anzeige

Erscheint, wenn eine TP-Station abgestimmt ist.

② TEXT-Anzeige

Erscheint bei Empfang von Radiotext.

③ Programm-Service-Name

Zeigt den Namen des Rundfunkprogramms an.

④ NEWS (N)-Anzeige

Erscheint bei Empfang des eingestellten Nachrichtenprogramms.

1 Drücken Sie MULTI-CONTROL, um das Hauptmenü anzuzeigen.
FUNCTION, AUDIO und ENTERTAINMENT erscheinen im Display.

2 Verwenden Sie MULTI-CONTROL, um FUNCTION zu wählen.

Drehen Sie den Knopf, um die Menüoption zu wechseln, und drücken Sie sie, um die angezeigte Option zu wählen.

Der Funktionsname erscheint im Display.

3 Drehen Sie MULTI-CONTROL, um die gewünschte Funktion zu wählen.

Drehen Sie **MULTI-CONTROL** im Uhrzeigersinn, um die verfügbaren Funktionen in der folgenden Reihenfolge zu durchlaufen:

BSM (Best-Sender-Memory)—**REG** (Regional)—**LOCAL** (Lokal-Suchlaufabstimmung)—**PTY** (Programmtyp-Wahl, PTY)—**TA** (Verkehrsdurchsagebereitschaft)—**AF** (Alternativfrequenz-Suchlauf)—**NEWS** (Nachrichtenunterbrechung)

- Sie können die Funktionen auch in umgekehrter Reihenfolge durchlaufen, indem Sie **MULTI-CONTROL** gegen den Uhrzeigersinn drehen.
- Zum Zurückschalten auf die Frequenzanzeige drücken Sie **BAND/ESC**.
- Auf MW/LW stehen nur die Funktionen **BSM** und **LOCAL** zur Auswahl.



Hinweise

- Falls die Funktion nicht innerhalb von 30 Sekunden aktiviert wird, schaltet das Display automatisch wieder auf die Frequenzanzeige zurück.
- Der RDS-Service wird unter Umständen nicht von allen Stationen geboten.
- RDS-Funktionen, wie z. B. AF und TA, sind nur aktiv, wenn Sie eine RDS-Station eingestellt haben. □

Umschalten der RDS-Anzeige

Bei der Abstimmung einer RDS-Station wird deren Programm-Service-Name angezeigt. Auch die Frequenz kann angezeigt werden.

● Drücken Sie **DISPLAY**.

Drücken Sie **DISPLAY** wiederholt, um zwischen den folgenden Einstellungen umzuschalten:
Programm-Service-Name—PTY-Information—Frequenz

Die verschiedenen PTY-Informationen (Programmtyp-Kenncode) sind auf Seite 26 aufgeführt.

- Die PTY-Information und die Frequenz der momentanen Station werden acht Sekunden lang angezeigt.
- Bei Erhalt des PTY-Codes Null von einer Station bleibt das Display leer. Das bedeutet, dass die entsprechende Station ihren Programminhalt nicht definiert hat.
- Wenn das Empfangssignal zu schwach ist, so dass dieses Gerät den PTY-Code nicht erkennt, bleibt die PTY-Informationsanzeige leer. 

Wählen alternativer Frequenzen

Wenn das Empfangssignal schwach wird oder andere Probleme während des Empfangs auftreten, sucht das Gerät automatisch nach einem anderen Sender mit größerer Signalstärke im gleichen Netzwerk.

- Standardmäßig ist AF eingeschaltet.

1 Verwenden Sie **MULTI-CONTROL**, um **AF** zu wählen.

Der Funktionsnamens-Tag **AF** wird hervorgehoben.

2 Drücken Sie **MULTI-CONTROL**, um **AF** einzuschalten.

AF:ON erscheint im Display.

- Zum Ausschalten von AF drücken Sie **MULTI-CONTROL** erneut.

Hinweise

- Bei der Suchlaufabstimmung oder bei BSM werden ausschließlich RDS-Stationen abgestimmt, wenn AF eingeschaltet ist.
- Wenn Sie eine programmierte Station abrufen, kann der Tuner diese mit einer neuen Frequenz aus der Stations-AF-Liste aktualisieren (dies gilt nur bei Gebrauch des StationsSpeichers für die Bänder **FM1** und **FM2**). Es erscheint keine Stationsnummer im Display, wenn die RDS-Daten für die empfangene Station sich von denen für die ursprünglich gespeicherte Station unterscheiden.
- Während eines AF-Frequenzsuchlaufs kann der Ton vorübergehend durch ein anderes Programm unterbrochen werden.
- AF kann für jedes UKW-Band unabhängig ein- oder ausgeschaltet werden.

Gebrauch des PI-Suchlaufs

Wenn keine geeignete Alternativfrequenz gefunden oder Sie gerade eine Sendung hören und der Empfang schwach wird, sucht das Gerät automatisch nach einer anderen Station mit derselben Programmierung. Während des Suchlaufs wird **PI Seek** angezeigt und der Ausgang stummgeschaltet. Nach Abschluss des PI-Suchlaufs, ob erfolgreich oder nicht, wird die Stummschaltung aufgehoben.

Gebrauch des Auto-PI-Suchlaufs für gespeicherte Stationen

Wenn gespeicherte Stationen nicht abgerufen werden können, wie z. B. bei Langstreckenfahrten, kann das Gerät auch für einen PI-Suchlauf während eines Stationsabrufs eingestellt werden.

- Standardmäßig ist der automatische PI-Suchlauf ausgeschaltet. Siehe *Umschalten des Auto-PI-Suchlaufs* auf Seite 82.

Begrenzen von Stationen auf die regionale Programmierung

Wenn AF zur automatischen Neuabstimmung von Frequenzen verwendet wird, beschränkt die Regionalfunktion die Auswahl auf Sender, die regionale Programme ausstrahlen.

1 Verwenden Sie MULTI-CONTROL, um REG zu wählen.

Der Funktionsnamens-Tag **REG** wird hervorgehoben.

2 Drücken Sie MULTI-CONTROL, um die Regionalfunktion einzuschalten.

Regional :ON erscheint im Display.

- Zum Ausschalten der Regionalfunktion drücken Sie **MULTI-CONTROL** erneut.

Hinweise

- Regionale Programmierung und regionale Netzwerke sind je nach Land unterschiedlich aufgebaut (d. h. sie können sich je nach Uhrzeit, Bundesland/Region und Empfangsgebiet ändern).
- Die Stationsnummer wird u. U. aus dem Display ausgeblendet, wenn der Tuner einen regionalen Sender abstimmt, der sich von der ursprünglich eingestellten Station unterscheidet.

- Die Regionalfunktion kann unabhängig für jedes UKW-Band ein- oder ausgeschaltet werden. 

Empfang von Verkehrsdurchsagen

Mit TA (Verkehrsdurchsagebereitschaft) werden automatisch Verkehrsmeldungen empfangen, ungeachtet der gerade gehörten Programmquelle. Die TA-Funktion kann sowohl für eine TP-Station (ein Sender, der Verkehrsdurchsagen ausstrahlt) als auch für eine verknüpfte Verkehrsfunk-Programmkette (ein Sender, der Informationen mit dem Verweis auf TP-Stationen bietet) aktiviert werden.

1 Stimmen Sie eine TP-Station oder verknüpfte Verkehrsfunk-Programmkette ab.

Bei der Abstimmung einer TP-Station oder einer verknüpften Verkehrsfunk-Programmkette leuchtet die **TRFC**-Anzeige auf.

2 Drücken Sie TA, um die Verkehrsdurchsagebereitschaft einzuschalten.

Drücken Sie **TA**. Daraufhin erscheint **TA ON** im Display. Der Tuner ist nun auf Bereitschaft zum Empfang von Verkehrsdurchsagen geschaltet.

- Zum Ausschalten der Verkehrsdurchsagebereitschaft drücken Sie **TA** erneut.

3 Mit VOLUME können Sie die TA-Lautstärke einstellen, wenn eine Verkehrsdurchsage startet.

Die neu eingestellte Lautstärke wird gespeichert und für alle nachfolgenden Verkehrsmeldungen abgerufen.

4 Durch Drücken von TA während des Empfangs einer Verkehrsmeldung wird diese abgebrochen.

Der Tuner schaltet auf die ursprüngliche Programmquelle zurück, bleibt jedoch auf Bereitschaft geschaltet, bis **TA** erneut gedrückt wird.

- Während des Empfangs einer Verkehrsmeldung können Sie die Durchsage auch durch Drücken von **SOURCE**, **BAND/ESC** oder **MULTI-CONTROL** abbrechen.



Hinweise

- Die TA-Funktion kann auch über das Menü ein- oder ausgeschaltet werden. Das Menü wird mithilfe von **MULTI-CONTROL** aufgerufen.
- Am Ende einer Verkehrsmeldung schaltet das System auf die ursprüngliche Programmquelle zurück.
- Bei der Suchlaufabstimmung oder bei BSM werden ausschließlich TP-Stationen und verknüpfte Verkehrsfunk-Programmketten abgestimmt, wenn TA eingeschaltet ist.

Gebrauch der PTY-Funktionen

Sie können einen Sender anhand der PTY-Information (Programmtyp) abstimmen.

Suchen nach RDS-Stationen anhand der PTY-Information

Sie können nach Programmen eines generellen Typs suchen, wie auf Seite 26 aufgeführt.

1 Verwenden Sie MULTI-CONTROL, um PTY zu wählen.

Der Funktionsnamens-Tag **PTY** wird hervorgehoben.

2 Drücken Sie MULTI-CONTROL nach links oder rechts, um den gewünschten Programmtyp zu wählen.

Vier Programmtypen stehen zur Auswahl: **News&Inf**—**Popular**—**Classics**—**Others**

3 Drücken Sie MULTI-CONTROL, um die Suche zu starten.

Sobald **MULTI-CONTROL** gedrückt wird, beginnt der Programmtyp-Name im Display zu blinken. Das System sucht nach einer Station, die ein Programm des gewählten Typs ausstrahlt. Wenn eine solche Station gefunden wird, wird deren Programm-Service-Name angezeigt.

- Zum Aufheben des Suchlaufs drücken Sie **MULTI-CONTROL** erneut.



Hinweise

- Das Programm mancher Sender kann von dem durch den übertragenen PTY ausgewiesenen Programm abweichen.
- Wird kein Sender gefunden, der ein Programm des gewählten Typs ausstrahlt, dann erscheint zwei Sekunden lang **Not Found** und der Tuner schaltet auf die ursprüngliche Station zurück.

Gebrauch der Nachrichtenunterbrechung

Wenn ein Nachrichtenprogramm von einer PTY-Code-Nachrichtenstation ausgestrahlt wird, kann das Gerät von jeder beliebigen Station aus auf die Nachrichtenstation umschalten. Am Ende des Nachrichtenprogramms wird der Empfang des vorigen Programms fortgesetzt.

● **Drücken und halten Sie TA gedrückt, bis die Nachrichtenunterbrechung eingeschaltet ist.**

Drücken Sie **TA**, bis **NEWS ON** angezeigt wird.

- Zum Ausschalten der Nachrichtenunterbrechung halten Sie **TA** gedrückt, bis **NEWS OFF** im Display erscheint.
- Der Nachrichtenprogrammempfang kann durch Drücken von **TA** abgestellt werden.
- Zum Abstellen des Nachrichtenprogramms können Sie auch während des Empfangs **SOURCE**, **BAND/ESC** oder **MULTI-CONTROL** drücken.



Hinweis

Die Nachrichtenunterbrechung kann auch über das Menü ein- oder ausgeschaltet werden. Das Menü wird mithilfe von **MULTI-CONTROL** aufgerufen.

Empfang von PTY-Alarm-Sendungen

Der PTY-Alarm ist ein spezieller PTY-Code für Notstandsankündigungen, wie z. B. bei Naturkatastrophen. Wenn der Tuner den Radioalarmcode empfängt, erscheint **ALARM** im Display und die Lautstärke wird auf den TA-Pegel eingestellt. Am Ende der Notstandsankündigung schaltet das System auf die vorige Programmquelle zurück.

- Notstandsankündigungen können durch Drücken von **TA** abgestellt werden.
- Sie können Notstandsmeldungen auch durch Drücken von **SOURCE**, **BAND/ESC** oder **MULTI-CONTROL** abbrechen. 

Gebrauch von Radiotext

Dieser Tuner kann die von RDS-Stationen übertragenen Radiotextdaten anzeigen, wie z. B.

Senderinformationen, Titel des momentan gesendeten Musikstücks oder Name des Künstlers.

- Der Tuner speichert automatisch die drei zuletzt empfangenen Radiotextsendungen, wobei der Text des am weitesten zurückliegenden Empfangs gegebenenfalls durch neuen Text ersetzt wird.

Anzeigen von Radiotext

Angezeigt werden können der momentan sowie die drei zuletzt empfangenen Radiotexte.

1 Drücken und halten Sie DISPLAY gedrückt, um den Radiotext anzuzeigen.

Der Radiotext der empfangenen Station wird angezeigt.

- Die Anzeige des Radiotextes kann durch Drücken von **DISPLAY** oder **BAND/ESC** abgebrochen werden.
- Wenn kein Radiotext empfangen wird, erscheint **NO TEXT** im Display.

2 Drücken Sie MULTI-CONTROL nach links oder rechts, um die drei zuletzt empfangenen Radiotexte abzurufen.

Durch Drücken von **MULTI-CONTROL** nach links oder rechts wird zwischen der Anzeige des momentanen und der drei zuletzt empfangenen Radiotexte umgeschaltet.

- Wenn sich keine Radiotextdaten im Speicher befinden, ändert sich die Anzeige nicht.

Speichern und Abrufen von Radiotext

Mit den Tasten **1–6** können die Daten von bis zu sechs Radiotextübertragungen gespeichert werden.

1 Bringen Sie den Radiotext, den Sie speichern möchten, zur Anzeige.

Siehe *Anzeigen von Radiotext* auf Seite 24.

2 Drücken und halten Sie eine der Tasten 1–6 gedrückt, um den gewählten Radiotext zu speichern.

Die Speichernummer wird angezeigt und der gewählte Radiotext gespeichert.

Wird das nächste Mal bei der Radiotextanzeige dieselbe Taste gedrückt, so wird der zugeordnete Text vom Speicher abgerufen. ▣

PTY-Liste

Allgemein	Spezifisch	Programmtyp
News&Inf	News	Nachrichten
	Affairs	Tagesereignisse
	Info	Allgemeine Informationen und Tipps
	Sport	Sport
	Weather	Wetterbericht/Informationen zum Wetter
	Finance	Aktien, Wirtschaft, Handel usw.
Popular	Pop Mus	Populäre Musik
	Rock Mus	Zeitgenössische moderne Musik
	Easy Mus	Leichte Hörmusik
	Oth Mus	Nicht-kategorisierte Musik
	Jazz	Jazz
	Country	Country-Stil
	Nat Mus	Landesmusik
	Oldies	Oldies, Golden Oldies
Classics	Folk mus	Volksmusik
	L. Class	Leichte klassische Musik
	Classic	Ernste klassische Musik
Others	Educate	Bildungsprogramme
	Drama	Alle Rundfunkspiele und Programmserien
	Culture	Nationale oder regionale Kultur
	Science	Natur, Wissenschaft und Technologie
	Varied	Leichte Unterhaltung
	Children	Kinderprogramme
	Social	Soziales
	Religion	Religiöse Angelegenheiten/Gottesdienste
	Phone In	Telefongesprächsprogramme
	Touring	Reiseprogramme (ohne Verkehrsinformationen)
	Leisure	Freizeit und Hobby
	Document	Dokumentarsendungen



Eingebauter CD-Player

Abspielen einer CD

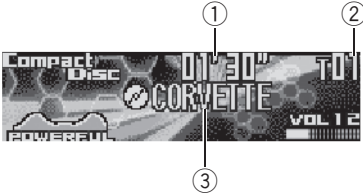

Nachfolgend werden alle grundlegenden Schritte zum Abspielen einer CD im eingebauten CD-Player beschrieben. Weiterführende CD-Operationen werden ab Seite 28 behandelt.

① Wiedergabezeitanzeige

Zeigt die bereits abgelaufene Spielzeit des momentanen Titels an.

② Titelnummernanzeige

Zeigt den momentan spielenden Titel an.

③ Disc-Titelanzeige

Zeigt den Titel der momentan spielenden Disc an.

- Wenn kein Titel für die gerade abgespielte Disc gespeichert wurde, wird nichts angezeigt.

1 Drücken Sie **SOURCE**, um den eingebauten CD-Player zu wählen.

Drücken Sie **SOURCE**, bis **Compact Disc** angezeigt wird.

- Wenn keine Disc in das Gerät eingelegt wurde, kann **Compact Disc** (eingebauter CD-Player) nicht gewählt werden. Legen Sie eine Disc in das Gerät ein (siehe Seite 13).

2 Für einen schnellen Vor- oder Rücklauf drücken und halten Sie **MULTI-CONTROL** nach links oder rechts gedrückt.

- Wenn Sie die Suchmethode **ROUGH** wählen, springen Sie durch Drücken und Gedrückthalten

von **MULTI-CONTROL** nach links oder rechts zu jedem 10. Titel auf der momentanen Disc (siehe *Wählen der Suchmethode* auf Seite 30).

3 Um zu einem anderen Titel vor- oder zurückzuspringen, drücken Sie **MULTI-CONTROL** kurz nach links oder rechts.

Durch Drücken von **MULTI-CONTROL** nach rechts erfolgt ein Sprung direkt zum Anfang des nächsten Titels. Durch einmaliges Drücken von **MULTI-CONTROL** nach links kehren Sie zum Anfang des aktuellen Titels zurück. Erneutes Drücken bewirkt einen Sprung zum vorhergehenden Titel.



Hinweis

Beim Einlegen einer Disc beginnen der Disc-Titel und die Namen der verschiedenen Musiktitel automatisch das Display zu durchlaufen. Wenn die Nonstop-Scrolling-Funktion Ever Scroll in den Grundeinstellungen eingeschaltet wurde, durchlaufen Disc-Titel und Titelnamen das Display immer wieder von neuem. Für Informationen zur Funktion Ever Scroll siehe *Umschalten des Non-stop-Scrollens* auf Seite 84.

Direktes Wählen eines Titels

Bei Verwendung der Fernbedienung haben Sie die Möglichkeit, einen Titel direkt durch Eingabe der entsprechenden Titelnummer zu wählen.

1 Drücken Sie **DIRECT**.

Das Display schaltet auf die Titelnummerneingabe um.

2 Drücken Sie die Tasten 0–9, um die gewünschte Titelnummer einzugeben.

- Die Nummerneingabe kann durch Drücken von **CLEAR** abgebrochen werden.

3 Drücken Sie **DIRECT**.

Der Titel mit der eingegebenen Nummer wird gespielt.

Hinweis

Wenn nach Aktivierung des Nummerneingabemodus innerhalb von 8 Sekunden keine Eingabe vorgenommen wird, wird der Modus automatisch wieder aufgehoben. 

Einführung zu weiterführenden Operationen mit dem eingebauten CD-Player

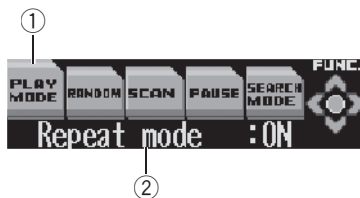

① Funktionsnamens-Tag

Verweist auf die momentan gewählte Funktion durch deren Hervorhebung.

② Funktionsdisplay

Zeigt den Funktionsstatus an.

1 Drücken Sie **MULTI-CONTROL**, um das Hauptmenü anzuzeigen.

FUNCTION, **AUDIO** und **ENTERTAINMENT** erscheinen im Display.

2 Verwenden Sie **MULTI-CONTROL**, um **FUNCTION** zu wählen.

Drehen Sie den Knopf, um die Menüoption zu wechseln, und drücken Sie sie, um die angezeigte Option zu wählen.

Der Funktionsname erscheint im Display.

3 Drehen Sie **MULTI-CONTROL**, um die gewünschte Funktion zu wählen.

Drehen Sie **MULTI-CONTROL** im Uhrzeigersinn, um die verfügbaren Funktionen in der folgenden Reihenfolge zu durchlaufen:

- PLAY MODE** (Wiederholwiedergabe)
- RANDOM** (Zufallsgesteuerte Wiedergabe)
- SCAN** (Anspielwiedergabe)—**PAUSE** (Pause)—**SEARCH MODE** (Suchmethode)
- TAG READ** (Tag-Anzeige)—**COMP/BMX**

Eingebauter CD-Player

(Kompression und BMX)—**DISC TITLE** (Disc-Titeleingabe)

- Sie können die Funktionen auch in umgekehrter Reihenfolge durchlaufen, indem Sie **MULTI-CONTROL** gegen den Uhrzeigersinn drehen.
- Zum Zurückschalten auf die Wiedergabeanzeige drücken Sie **BAND/ESC**.



Hinweise

- Bei der Wiedergabe von Audio-Daten (CD-DA) ist die Tag-Anzeige nicht verfügbar, auch wenn Sie **TAG READ** (Tag-Anzeige) einschalten (siehe Seite 38).
- Bei der Wiedergabe einer CD TEXT-Disc kann nicht auf **DISC TITLE** geschaltet werden. Der Disc-Titel ist in diesem Fall bereits auf der CD TEXT-Disc aufgezeichnet.
- Wenn die Funktion nicht innerhalb von 30 Sekunden aktiviert wird, schaltet das Display automatisch auf die Wiedergabeanzeige zurück.

Wiederholwiedergabe

Derselbe Titel kann wiederholt abgespielt werden.

1 Verwenden Sie **MULTI-CONTROL**, um **PLAY MODE** zu wählen.

Der Funktionsnamens-Tag **PLAY MODE** wird hervorgehoben.

2 Drücken Sie **MULTI-CONTROL**, um die **Wiederholwiedergabe einzuschalten**.

Repeat mode :ON erscheint im Display. Der momentane Titel wird zu Ende gespielt und dann wiederholt.

- Zum Ausschalten der Wiederholwiedergabe drücken Sie **MULTI-CONTROL** erneut.



Hinweis

Durch die Aktivierung des Titelsuchlaufs oder des schnellen Vor-/Rücklaufs wird die Wiederholwiedergabe automatisch aufgehoben.

Abspielen von Titeln in zufälliger Reihenfolge

Die Titel einer CD können in einer zufallsbestimmten Reihenfolge abgespielt werden.

1 Verwenden Sie **MULTI-CONTROL**, um **RANDOM** zu wählen.

Der Funktionsnamens-Tag **RANDOM** wird hervorgehoben.

2 Drücken Sie **MULTI-CONTROL**, um die **zufallsgesteuerte Wiedergabe einzuschalten**.

Random mode :ON erscheint im Display. Die Titel werden in einer rein vom Zufall bestimmten Reihenfolge gespielt.

- Zum Ausschalten der zufallsgesteuerten Wiedergabe drücken Sie **MULTI-CONTROL** erneut.

Anspielwiedergabe der Titel einer CD

Es können jeweils die ersten 10 Sekunden jedes Titels einer CD gespielt werden.

1 Verwenden Sie **MULTI-CONTROL**, um **SCAN** zu wählen.

Der Funktionsnamens-Tag **SCAN** wird hervorgehoben.

2 Drücken Sie **MULTI-CONTROL**, um die Anspielwiedergabe einzuschalten.

Scan mode:ON erscheint im Display. Von jedem Titel werden die ersten 10 Sekunden gespielt.

3 Bei Erreichen des gewünschten Titels drücken Sie **MULTI-CONTROL**, um die Anspielwiedergabe auszuschalten.

Scan mode:OFF erscheint im Display. Der Titel wird dann vollständig gespielt.

- Wenn die Anzeige automatisch auf Wiedergabe zurückgeschaltet wurde, wählen Sie **SCAN** mithilfe von **MULTI-CONTROL** erneut.



Hinweis

Nach dem Anspielen der gesamten CD beginnt wieder die normale Titelwiedergabe.

Pausieren der CD-Wiedergabe

Die Wiedergabe einer CD kann vorübergehend gestoppt werden.

1 Verwenden Sie **MULTI-CONTROL**, um **PAUSE** zu wählen.

Der Funktionsnamens-Tag **PAUSE** wird hervorgehoben.

2 Drücken Sie **MULTI-CONTROL**, um auf **Pause** zu schalten.

Pause:ON erscheint im Display. Die Wiedergabe des momentanen Titels wird auf Pause geschaltet.

- Zum Ausschalten der Pause drücken Sie **MULTI-CONTROL** erneut.

Wählen der Suchmethode

Sie können für einen Suchlauf zwischen verschiedenen Suchmethoden wählen, dem

schnellen Vor-/Rücklauf und dem direkten Springen zu jedem 10. Titel.

1 Verwenden Sie **MULTI-CONTROL**, um **SEARCH MODE** zu wählen.

Der Funktionsnamens-Tag **SEARCH MODE** wird hervorgehoben.

2 Drücken Sie **MULTI-CONTROL**, um eine Suchmethode zu wählen.

Drücken Sie **MULTI-CONTROL**, bis die gewünschte Suchmethode angezeigt wird.

- **FF/REV** – Schnellvorlauf/Rücklauf
- **ROUGH** – Springen zu jedem 10 Titel

Springen zu jedem 10 Titel auf der momentanen Disc

Wenn eine Disc mehr als 10 Titel enthält, können Sie bei Ihrem Suchlauf direkt zu jedem 10 Titel springen. Auf diese Weise können Sie eine Disc mit zahlreichen Titeln im groben Schnellverfahren nach dem zu spielenden Titel durchsuchen.

1 Wählen Sie die Suchmethode **ROUGH**.

Siehe *Wählen der Suchmethode* auf Seite 30.

2 Drücken und halten Sie **MULTI-CONTROL** nach links oder rechts gedrückt, um beim Suchlauf direkt zu jedem 10 Titel auf der Disc zu springen.

- Wenn eine Disc weniger als 10 Titel umfasst, wird durch Gedrückthalten von **MULTI-CONTROL** nach rechts der letzte Titel der Disc aufgerufen. Desgleichen erfolgt nach wiederholtem Springen zu jedem 10 Titel bei rechts gedrückt gehaltenem **MULTI-CONTROL** ein Sprung zum letzten Titel, wenn die Anzahl der restlichen Titel unter 10 liegt.
- Wenn eine Disc weniger als 10 Titel umfasst, wird durch Gedrückthalten von **MULTI-CONTROL** nach links der erste Titel der Disc aufgerufen.

Eingebauter CD-Player

Desgleichen erfolgt nach wiederholtem Springen zu jedem 10 Titel bei links gedrückt gehaltenem **MULTI-CONTROL** ein Sprung zum ersten Titel, wenn die Anzahl der restlichen Titel unter 10 liegt. 

Gebrauch von Kompression und BMX

Mit den Funktionen COMP (Kompression) und BMX können Sie die Klangwiedergabequalität des CD-Players einstellen. Jede dieser Funktionen ermöglicht eine Einstellung in zwei Stufen. Die COMP-Funktion sorgt für eine Balance der lautereren und weicheren Ausgabeböne bei größeren Lautstärken. BMX steuert die Nachhallwirkung, um der Wiedergabe einen volleren Klang zu verleihen. Hören Sie sich alle Effekte der Reihe nach an und setzen Sie denjenigen ein, der den Titel oder die CD, den bzw. die Sie gerade hören, am besten zur Geltung bringt.

1 Verwenden Sie MULTI-CONTROL, um COMP/BMX zu wählen.

Der Funktionsnamens-Tag **COMP/BMX** wird hervorgehoben.

2 Drücken Sie MULTI-CONTROL, um die von Ihnen bevorzugte Einstellung zu wählen.

Drücken Sie **MULTI-CONTROL** wiederholt, um zwischen den folgenden Einstellungen umzuschalten:

OFF—COMP 1—COMP 2—OFF—BMX 1—BMX 2 

Eingeben von Disc-Titeln

Sie haben die Möglichkeit, für CDs Titel einzugeben und anzuzeigen. Beim erneuten Einle-

gen einer CD, deren Titel zuvor eingegeben wurde, wird automatisch der zugehörige Titel angezeigt.

Über die Funktion zur Eingabe von Disc-Titeln können Sie bis zu 48 CD-Titel im Gerät speichern. Jeder Titel kann dabei bis zu 10 Zeichen umfassen.

- Bei der Wiedergabe einer CD TEXT-Disc kann nicht auf **DISC TITLE** geschaltet werden. Der Disc-Titel ist in diesem Fall bereits auf der CD TEXT-Disc aufgezeichnet.

1 Spielen Sie die CD, für die Sie einen Titel eingeben möchten.

2 Verwenden Sie MULTI-CONTROL, um DISC TITLE zu wählen.

Der Funktionsnamens-Tag **DISC TITLE** wird hervorgehoben.

3 Drücken Sie die Taste 1, um den gewünschten Zeichentyp zu wählen.

Drücken Sie die Taste **1** wiederholt, um zwischen den folgenden Zeichentypen umzuschalten:

Alphabet (Großbuchstaben), Zahlen und Symbole—Alphabet (Kleinbuchstaben)—Sonderzeichen (akzentuierte Zeichen, z. B. **á, à, ä, ç**)

- Durch Drücken der Taste **2** können Sie die Eingabe von Ziffern und Symbolen wählen.

4 Drücken Sie MULTI-CONTROL nach oben oder unten, um einen Buchstaben zu wählen.

Jedes Drücken von **MULTI-CONTROL** nach oben führt zur Anzeige eines Buchstabens in der Reihenfolge **A B C ... X Y Z**, von Ziffern und Symbolen in der Reihenfolge **1 2 3 ... @ # <**. Im Gegensatz dazu bewirkt jedes Drücken von **MULTI-CONTROL** nach unten die Anzeige von Buchstaben in der entgegengesetzten Reihenfolge, d. h. **Z Y X ... C B A**.



5 Drücken Sie **MULTI-CONTROL** nach rechts, um den Cursor auf die nächste Zeichenposition zu setzen.

Nach der Anzeige des gewünschten Zeichens drücken Sie **MULTI-CONTROL** nach rechts, um den Cursor auf die nächste Position zu setzen, und wählen dann das nächste Zeichen. Drücken Sie **MULTI-CONTROL** nach links, um den Cursor in der Anzeige rückwärts zu versetzen.

6 Setzen Sie den Cursor nach der Eingabe des Titels auf die letzte Position, indem Sie **MULTI-CONTROL** nach rechts drücken.

Wenn Sie nun **MULTI-CONTROL** noch einmal nach rechts drücken, wird der eingegebene Titel gespeichert.

7 Zum Zurückschalten auf die Wiedergabeanzeige drücken Sie **BAND/ESC**.



Hinweise

- Die Titel verbleiben auch nach der Entnahme der Discs aus dem Gerät im Speicher und werden wieder aufgerufen, sobald die Discs erneut eingelegt werden.
- Wenn bereits Daten für 48 Discs im Speicher abgelegt sind, werden die ältesten Daten mit den Daten für eine neue Disc überschrieben.
- Wenn Sie einen Multi-CD-Player anschließen, können Sie Disc-Titel für bis zu 100 Discs eingeben.

Gebrauch der CD TEXT-Funktionen

Discs können bei der Herstellung mit gewissen Informationen versehen werden. Dazu gehören u. a. CD-Titel, Titelname, Künstlernamen und Wiedergabezeit. Solche Discs nennt man CD TEXT-Discs. Nur diese speziell kodierten CD TEXT-Discs unterstützen die nachstehend aufgeführten Funktionen.

Anzeigen der Titel auf CD TEXT-Discs

● Drücken Sie **DISPLAY**.

Drücken Sie **DISPLAY** wiederholt, um zwischen den folgenden Einstellungen umzuschalten:

: Titelname — : Disc-Titel und : Disc-Künstler — : Disc-Künstler und : Titelname — : Titelname und : Titel-Künstler — : Titel-Künstler und : Titelname

- Wenn keine speziellen Informationen auf einer CD TEXT-Disc aufgezeichnet sind, werden Titel und Namen nicht angezeigt.

Scrollen von Titeln im Display

Mit diesem Gerät können die ersten 14 (22) Zeichen von Disc-Titel, Disc-Künstler, Titelname und Titel-Künstler angezeigt werden. Sollten die Textinformationen die Länge von 14 (22) Zeichen überschreiten, dann kann der Text im Display wie nachstehend beschrieben abgerollt werden.

● Drücken und halten Sie **DISPLAY** gedrückt, bis der Titel das Display zu durchlaufen beginnt.

Die Titel werden im Display abgerollt (gescrollt).

Eingebauter CD-Player



Hinweis

Wenn die Nonstop-Scrolling-Funktion Ever Scroll in den Grundeinstellungen eingeschaltet wurde, durchlaufen die CD-Textinformationen das Display kontinuierlich immer wieder von neuem. Um die ersten 14 (22) Zeichen der Textinformationen kurz anzuzeigen und den Text von Anfang an abzurollen, drücken und halten Sie **DISPLAY** gedrückt. Für Informationen zur Funktion Ever Scroll siehe *Umschalten des Nonstop-Scrollens* auf Seite 84.

Wählen von Titeln aus der Titellistenliste

Die Titellistenliste führt alle Titel auf einer CD TEXT-Disc auf, sodass Sie direkt einen Titel für die Wiedergabe wählen können.

1 Drehen Sie **MULTI-CONTROL**, um in den Titellistenmodus umzuschalten.

2 Verwenden Sie **MULTI-CONTROL**, um den Namen des gewünschten Titels zu wählen.

Drehen Sie den Knopf, um den Titelnamen zu wechseln, und drücken Sie ihn, um den angezeigten Titel zu spielen.

- Zum Wechseln des Titelnamens können Sie **MULTI-CONTROL** auch nach oben oder unten drücken.
- Zum Zurückschalten auf die Wiedergabeanzeige drücken Sie **BAND/ESC**. 

Abspielen von MP3/WMA/WAV-Dateien

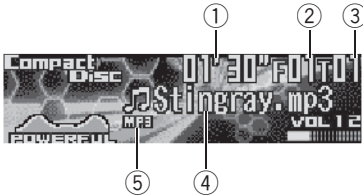

Nachfolgend werden alle grundlegenden Schritte zum Abspielen einer MP3/WMA/WAV-Datei mit dem eingebauten CD-Player beschrieben. Weiterführende MP3/WMA/WAV-Operationen werden ab Seite 36 behandelt.

- ① **Wiedergabezeitanzeige**
Zeigt die bereits abgelaufene Spielzeit des momentanen Titels (Datei) an.
- ② **Ordernummernanzeige**
Zeigt die Nummer des momentan gespielten Ordners an.
- ③ **Titelnummernanzeige**
Zeigt den momentan spielenden Titel (Datei) an.
- ④ **Dateinamensanzeige**
Zeigt den Namen der momentan gespielten Datei an.
- ⑤ **MP3/WMA/WAV-Anzeige**
Zeigt den Typ der momentan gespielten Datei an.

1 Drücken Sie SOURCE, um den eingebauten CD-Player zu wählen.

Drücken Sie **SOURCE**, bis **Compact Disc** angezeigt wird.

- Wenn keine Disc in das Gerät eingelegt wurde, kann **Compact Disc** (eingebauter CD-Player) nicht gewählt werden. Legen Sie eine Disc in das Gerät ein (siehe Seite 13).

2 Drücken Sie MULTI-CONTROL nach oben oder unten, um einen Ordner zu wählen.

- Ordner, die keine MP3/WMA/WAV-Dateien enthalten, können nicht gewählt werden.
- Um zu Ordner 01 (ROOT) zurückzukehren, halten Sie **BAND/ESC** gedrückt. Wenn Ordner 01 (ROOT) keine Dateien enthält, beginnt die Wiedergabe mit Ordner 02.

3 Für einen schnellen Vor- oder Rücklauf drücken und halten Sie MULTI-CONTROL nach links oder rechts gedrückt.

- Der Schnellvorlauf und der Rücklauf werden nur für die gerade spielende Datei durchgeführt. Bei Erreichen der vorhergehenden bzw. der nächsten Datei wird der Schnelllauf beendet.
- Wenn Sie die Suchmethode **ROUGH** wählen, springen Sie durch Gedrückthalten von **MULTI-CONTROL** nach links oder rechts zu jedem 10 Titel im momentanen Ordner (siehe *Wählen der Suchmethode* auf Seite 38).

4 Um zu einem anderen Titel vor- oder zurückzuspringen, drücken Sie MULTI-CONTROL kurz nach links oder rechts.

Durch Drücken von **MULTI-CONTROL** nach rechts erfolgt ein Sprung direkt zum Anfang des nächsten Titels. Durch einmaliges Drücken von **MULTI-CONTROL** nach links kehren Sie zum Anfang des aktuellen Titels zurück. Erneutes Drücken bewirkt einen Sprung zum vorhergehenden Titel.



Hinweise

- Beim Abspielen von Discs, die sowohl MP3/WMA/WAV-Dateien als auch Audio-Daten (CD-DA) enthalten, z. B. CD-EXTRA- und MIXED-MODE-CDs, können beide Datentypen nur wiedergegeben werden, wenn der Modus entsprechend zwischen MP3/WMA/WAV und CD-DA über **BAND/ESC** umgeschaltet wird.
- Nach dem Umschalten des Wiedergabemodus zwischen MP3/WMA/WAV-Dateien und

MP3/WMA/WAV-Player

Audio-Daten (CD-DA) beginnt die Wiedergabe mit dem ersten Titel auf der Disc.

- Mit dem eingebauten CD-Player können auf CD-ROM aufgezeichnete MP3/WMA/WAV-Dateien wiedergegeben werden. (Für Informationen zu abspielbaren Dateien siehe Seite 91.)
- Nach dem Start der CD-Wiedergabe ist der Ton in manchen Fällen erst mit einiger Verzögerung zu hören. Während des Einlesens wird **Format read** angezeigt.
- Die Wiedergabe erfolgt in der Reihenfolge der Dateinummern. Ordner, die keine Dateien enthalten, werden übersprungen. (Wenn Ordner 01 (ROOT) keine Dateien enthält, beginnt die Wiedergabe mit Ordner 02.)
- Bei der Wiedergabe von im VBR-Modus (variable Bitrate) aufgezeichneten Dateien wird die Wiedergabezeit nicht richtig angezeigt, wenn Sie einen schnellen Vorlauf oder Rücklauf durchführen.
- Wenn die eingelegte Disc keine spielbaren Dateien enthält, wird **No audio** angezeigt.
- Wenn die eingelegte Disc WMA-Dateien enthält, die DRM-geschützt sind (Digital Rights Management), erscheint die Angabe **Track skipped** im Display und die geschützte Datei wird übersprungen.
- Wenn alle Dateien auf der eingelegten Disc einen DRM-Schutz aufweisen, wird **Protect** angezeigt.
- Während eines schnellen Vor- oder Rücklaufs wird kein Ton ausgegeben.
- Beim Einführen einer MP3/WMA/WAV-Disc beginnen Ordner- und Dateiname automatisch das Display zu durchlaufen. Wenn die Nonstop-Scrolling-Funktion Ever Scroll in den Grundeinstellungen eingeschaltet wurde, durchlaufen Ordner- und Dateiname das Display kontinuierlich immer wieder von neuem. Für Informationen zur Funktion Ever Scroll siehe *Umschalten des Nonstop-Scrollens* auf Seite 84.

Direktes Wählen eines Titels im momentanen Order

Bei Verwendung der Fernbedienung haben Sie die Möglichkeit, einen Titel direkt durch Eingabe der entsprechenden Titelnummer zu wählen.

1 Drücken Sie DIRECT.

Das Display schaltet auf die Titelnummerneingabe um.

2 Drücken Sie die Tasten 0–9, um die gewünschte Titelnummer einzugeben.

- Die Nummerneingabe kann durch Drücken von **CLEAR** abgebrochen werden.

3 Drücken Sie DIRECT.

Der Titel mit der eingegebenen Nummer wird gespielt.



Hinweis

Wenn nach Aktivierung des Nummerneingabemodus innerhalb von 8 Sekunden keine Eingabe vorgenommen wird, wird der Modus automatisch wieder aufgehoben.

Einführung zu weiterführenden Operationen mit dem eingebauten CD-Player (MP3/WMA/WAV)

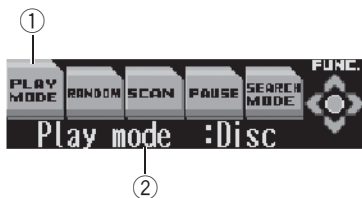

① Funktionsnamens-Tag

Verweist auf die momentan gewählte Funktion durch deren Hervorhebung.

② Funktionsdisplay

Zeigt den Funktionsstatus an.

1 Drücken Sie MULTI-CONTROL, um das Hauptmenü anzuzeigen.
FUNCTION, AUDIO und ENTERTAINMENT erscheinen im Display.

2 Verwenden Sie MULTI-CONTROL, um FUNCTION zu wählen.

Drehen Sie den Knopf, um die Menüoption zu wechseln, und drücken Sie sie, um die angezeigte Option zu wählen.
Der Funktionsname erscheint im Display.

3 Drehen Sie MULTI-CONTROL, um die gewünschte Funktion zu wählen.

Drehen Sie **MULTI-CONTROL** im Uhrzeigersinn, um die verfügbaren Funktionen in der folgenden Reihenfolge zu durchlaufen:
PLAY MODE (Wiederholwiedergabe)
—**RANDOM** (Zufallsgesteuerte Wiedergabe)
—**SCAN** (Anspielwiedergabe)—**PAUSE** (Pause)—**SEARCH MODE** (Suchmethode)
—**TAG READ** (Tag-Anzeige)—**COMP/BMX** (Kompression und BMX)

- Sie können die Funktionen auch in umgekehrter Reihenfolge durchlaufen, indem Sie **MULTI-CONTROL** gegen den Uhrzeigersinn drehen.
- Zum Zurückschalten auf die Wiedergabeanzeige drücken Sie **BAND/ESC**.

Hinweis

Wenn die Funktion nicht innerhalb von 30 Sekunden aktiviert wird, schaltet das Display automatisch auf die Wiedergabeanzeige zurück. □

Wiederholwiedergabe

Für die MP3/WMA/WAV-Wiedergabe stehen drei Wiederholwiedergabebereiche zur Auswahl: **Folder** (Ordner-Wiederholung), **Track** (Einzeltitel-Wiederholung) und **Disc** (Globale Titel-Wiederholung).

1 Verwenden Sie MULTI-CONTROL, um PLAY MODE zu wählen.

Der Funktionsnamens-Tag **PLAY MODE** wird hervorgehoben.

2 Drücken Sie MULTI-CONTROL, um einen Wiederholwiedergabebereich zu wählen.

Drücken Sie **MULTI-CONTROL** wiederholt, bis der gewünschte Wiederholwiedergabebereich angezeigt wird.

- **Folder** – Wiederholung des momentan spielenden Ordners
- **Track** – Nur Wiederholung des momentanen Titels
- **Disc** – Wiederholung aller Titel

Hinweise

- Wenn während der Wiederholwiedergabe ein anderer Ordner gewählt wird, ändert sich der Wiederholwiedergabebereich zu **Disc**.
- Wenn während **Track** der Titelsuchlauf oder der schnelle Vor-/Rücklauf aktiviert wird,

MP3/WMA/WAV-Player

ändert sich der Wiederholwiedergabebereich zu **Folder**.

- Wenn **Folder** gewählt wird, können keine Unterordner des betroffenen Ordners wiedergegeben werden. 

Abspielen von Titeln in zufälliger Reihenfolge

Die Funktion Random ermöglicht die zufalls-gesteuerte Wiedergabe der Titel innerhalb des Wiederholwiedergabebereichs **Folder** oder **Disc**.

1 Wählen Sie den Wiederholwiedergabebereich.

Siehe *Wiederholwiedergabe* auf Seite 36.

2 Verwenden Sie MULTI-CONTROL, um RANDOM zu wählen.

Der Funktionsnamens-Tag **RANDOM** wird hervorgehoben.

3 Drücken Sie MULTI-CONTROL, um die zufallsgesteuerte Wiedergabe einzuschalten.

Random mode :ON erscheint im Display. Die Titel innerhalb des zuvor gewählten Bereichs **Folder** oder **Disc** werden in zufälliger Reihenfolge abgespielt.

- Zum Ausschalten der zufallsgesteuerten Wiedergabe drücken Sie **MULTI-CONTROL** erneut. 

Anspielen von Ordnern und Titeln

Mit **Folder** wird der Anfang jedes Titels im gewählten Ordner etwa 10 Sekunden lang gespielt. Mit **Disc** wird der Anfang des ersten Titels in jedem Ordner etwa 10 Sekunden lang gespielt.

1 Wählen Sie den Wiederholwiedergabebereich.

Siehe *Wiederholwiedergabe* auf Seite 36.

2 Verwenden Sie MULTI-CONTROL, um SCAN zu wählen.

Der Funktionsnamens-Tag **SCAN** wird hervorgehoben.

3 Drücken Sie MULTI-CONTROL, um die Anspielwiedergabe einzuschalten.

Scan mode :ON erscheint im Display. Von jedem Titel des momentanen Ordners (oder vom ersten Titel jedes Ordners) werden jeweils die ersten 10 Sekunden gespielt.

4 Bei Erreichen des gewünschten Titels (oder Ordners) drücken Sie MULTI-CONTROL, um die Anspielwiedergabe auszuschalten.

Scan mode :OFF erscheint im Display. Der Titel (oder Ordner) wird vollständig gespielt.

- Wenn die Anzeige automatisch auf Wiedergabe zurückgeschaltet wurde, wählen Sie **SCAN** mithilfe von **MULTI-CONTROL** erneut.



Hinweis

Nach dem Anspielen aller Titel oder Ordner beginnt wieder die normale Titelwiedergabe. 

Pausieren der MP3/WMA/WAV-Wiedergabe

Die MP3/WMA/WAV-Wiedergabe kann vorübergehend gestoppt werden.

1 Verwenden Sie MULTI-CONTROL, um PAUSE zu wählen.

Der Funktionsnamens-Tag **PAUSE** wird hervorgehoben.

2 Drücken Sie **MULTI-CONTROL**, um auf **Pause zu schalten**.

Pause:ON erscheint im Display. Die Wiedergabe des momentanen Titels wird auf Pause geschaltet.

- Zum Ausschalten der Pause drücken Sie **MULTI-CONTROL** erneut.

Wählen der Suchmethode

Sie können für einen Suchlauf zwischen verschiedenen Suchmethoden wählen, dem schnellen Vor-/Rücklauf und dem direkten Springen zu jedem 10. Titel.

1 Verwenden Sie **MULTI-CONTROL**, um **SEARCH MODE** zu wählen.

Der Funktionsnamens-Tag **SEARCH MODE** wird hervorgehoben.

2 Drücken Sie **MULTI-CONTROL**, um eine Suchmethode zu wählen.

Drücken Sie **MULTI-CONTROL**, bis die gewünschte Suchmethode angezeigt wird.

- **FF/REV** – Schnellvorlauf/Rücklauf
- **ROUGH** – Springen zu jedem 10 Titel

Springen zu jedem 10 Titel im momentanen Ordner

Wenn der momentane Ordner mehr als 10 Titel enthält, können Sie bei Ihrem Suchlauf direkt zu jedem 10. Titel springen. Auf diese Weise können Sie einen Ordner mit zahlreichen Titeln im groben Schnellverfahren nach dem zu spielenden Titel durchsuchen.

1 Wählen Sie die Suchmethode **ROUGH**.

Siehe *Wählen der Suchmethode* auf Seite 38.

2 Drücken und halten Sie **MULTI-CONTROL** nach links oder rechts gedrückt, um beim Suchlauf direkt zu jedem 10 Titel im momentanen Ordner zu springen.

- Wenn der momentane Ordner weniger als 10 Titel umfasst, wird durch Gedrückthalten von **MULTI-CONTROL** nach rechts der letzte Titel im Ordner aufgerufen. Desgleichen erfolgt nach wiederholtem Springen zu jedem 10 Titel bei rechts gedrückt gehaltenem **MULTI-CONTROL** ein Sprung zum letzten Titel des Ordners, wenn die Anzahl der restlichen Titel unter 10 liegt.
- Wenn der momentane Ordner weniger als 10 Titel umfasst, wird durch Gedrückthalten von **MULTI-CONTROL** nach links der erste Titel im Ordner aufgerufen. Desgleichen erfolgt nach wiederholtem Springen zu jedem 10 Titel bei links gedrückt gehaltenem **MULTI-CONTROL** ein Sprung zum ersten Titel des Ordners, wenn die Anzahl der restlichen Titel unter 10 liegt.

Umschalten der Tag-Anzeige

Sie können die Tag-Anzeige ein- und ausschalten, sofern die MP3/WMA-Disc Textinformationen enthält, z. B. Titel- und Künstlername.

- Wenn Sie die Tag-Anzeige ausschalten, beginnt die Wiedergabe früher als bei eingeschalteter Funktion.

1 Verwenden Sie **MULTI-CONTROL**, um **TAG READ** zu wählen.

Der Funktionsnamens-Tag **TAG READ** wird hervorgehoben.

2 Drücken Sie **MULTI-CONTROL**, um die **Tag-Anzeige einzuschalten**.

Tag read mode:ON erscheint im Display.

- Zum Ausschalten der Tag-Anzeige drücken Sie **MULTI-CONTROL** erneut.

MP3/WMA/WAV-Player



Hinweis

Beim Einschalten der Tag-Anzeige kehrt das Gerät zum Anfang des momentanen Titels zurück, um die Textinformationen zu lesen.

Gebrauch von Kompression und BMX

Mit den Funktionen COMP (Kompression) und BMX können Sie die Klangwiedergabequalität des CD-Players einstellen. Jede dieser Funktionen ermöglicht eine Einstellung in zwei Stufen. Die COMP-Funktion sorgt für eine Balance der laueren und weicheren Ausgabeböne bei größeren Lautstärken. BMX steuert die Nachhallwirkung, um der Wiedergabe einen volleren Klang zu verleihen. Hören Sie sich alle Effekte der Reihe nach an und setzen Sie denjenigen ein, der den Titel oder die CD, den bzw. die Sie gerade hören, am besten zur Geltung bringt.

1 Verwenden Sie MULTI-CONTROL, um COMP/BMX zu wählen.

Der Funktionsnamens-Tag **COMP/BMX** wird hervorgehoben.

2 Drücken Sie MULTI-CONTROL, um die von Ihnen bevorzugte Einstellung zu wählen.

Drücken Sie **MULTI-CONTROL** wiederholt, um zwischen den folgenden Einstellungen umzuschalten:

OFF—COMP 1—COMP 2—OFF—BMX 1—BMX 2

Anzeigen der Textinformationen auf MP3/WMA/WAV-Discs

Die auf einer MP3/WMA/WAV-Disc aufgedruckten Textinformationen können angezeigt werden.

Wiedergabe einer MP3/WMA-Disc

● Drücken Sie DISPLAY.

Drücken Sie **DISPLAY** wiederholt, um zwischen den folgenden Einstellungen umzuschalten:



: Dateiname—: Ordnername und : Dateiname—: Albumtitel und : Titelname—: Titelname und : Künstlername—: Künstlername und : Kommentar—: Kommentar und Bitrate

- Bei der Wiedergabe von im VBR-Modus (variable Bitrate) aufgezeichneten MP3-Dateien wird kein Wert für die Bitrate angezeigt, selbst nach dem Umschalten auf die Bitrate. (In diesem Fall erscheint die Angabe **VBR** im Display.)
- Bei der Wiedergabe von im VBR-Modus (variable Bitrate) aufgezeichneten WMA-Dateien wird die durchschnittliche Bitrate angezeigt.
- Bei ausgeschalteter Tag-Anzeige können Sie nicht auf Titelname, Künstlername, Albumtitel oder Kommentar umschalten.
- Wenn keine speziellen Informationen auf einer MP3/WMA-Disc aufgezeichnet sind, werden Titel und Namen nicht angezeigt.
- Je nach der zur Codierung der WMA-Dateien eingesetzten Anwendung werden der Albumname und andere Textinformationen ggf. nicht richtig angezeigt.

Wiedergabe einer WAV-Disc

● Drücken Sie **DISPLAY**.

Drücken Sie **DISPLAY** wiederholt, um zwischen den folgenden Einstellungen umzuschalten:

: Dateiname—: Ordnername und : Dateiname—Samplingfrequenz

- Eine Wiedergabe von WAV-Dateien ist ausschließlich für die Frequenzen 16; 22,05; 24; 32; 44,1 und 48 kHz (LPCM) bzw. 22,05 und 44,1 kHz (MS ADPCM) möglich. Die im Display angezeigte Abtastfrequenz ist ggf. ein gerundeter Wert. 

Scrollen von Textinformationen im Display

Mit diesem Gerät können die ersten 14 (22) Zeichen von Ordnername, Dateiname, Titelname, Künstlername, Albumtitel und Kommentar angezeigt werden. Wenn die aufgezeichneten Informationen die Länge von 14 (22) Zeichen überschreiten, kann der Text nach links abgerollt werden, damit der Rest der Informationen sichtbar wird.

● Drücken und halten Sie **DISPLAY** gedrückt, bis die Textinformationen das Display zu durchlaufen beginnen.

Die Textinformationen werden im Display abgerollt (gescrollt).



Hinweise

- Im Gegensatz zum MP3- und WMA-Dateiformat werden für WAV-Dateien ausschließlich Ordner- und Dateiname angezeigt.
- Wenn die Nonstop-Scrolling-Funktion Ever Scroll in den Grundeinstellungen eingeschaltet wurde, durchlaufen die CD-Textinformationen das Display kontinuierlich immer wieder von neuem. Um die ersten 14 (22) Zeichen der Textinformationen kurz anzuzeigen und den

Text von Anfang an abzurufen, drücken und halten Sie **DISPLAY** gedrückt. Für Informationen zur Funktion Ever Scroll siehe *Umschalten des Nonstop-Scrollens* auf Seite 84. 

Wählen von Titeln aus der Dateinamensliste

Die Dateinamensliste führt die Namen aller verfügbaren Dateien (bzw. Ordner) auf, sodass Sie direkt eine Auswahl für die Wiedergabe treffen können.

1 Drehen Sie **MULTI-CONTROL**, um in den Dateilistenmodus umzuschalten.

Die Datei- und Ordnernamen werden im Display angezeigt.

2 Verwenden Sie **MULTI-CONTROL**, um den Namen der gewünschten Datei (bzw. des gewünschten Ordners) zu wählen.

Drehen Sie den Knopf, um den Datei- bzw. Ordnernamen zu wechseln, und drücken Sie ihn, um die Datei bzw. den Ordner mit dem angezeigten Namen zu spielen. Durch Drücken nach rechts wird die Liste der im gewählten Ordner enthaltenen Dateien (oder Ordner) angezeigt.

- Zum Wechseln des Datei- bzw. Ordnernamens können Sie **MULTI-CONTROL** auch nach oben oder unten drücken.
- Zum Zurückschalten zur vorhergehenden Liste (zum übergeordneten Ordner) drücken Sie **MULTI-CONTROL** nach links.
- Zum Zurückschalten auf die Wiedergabeanzeige drücken Sie **BAND/ESC**. 

Multi-CD-Player

Abspielen einer CD

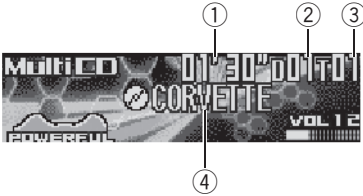

Mit diesem Gerät kann ein als Sonderzubehör erhältlicher Multi-CD-Player gesteuert werden. Nachfolgend werden alle grundlegenden Schritte zum Abspielen einer CD mit dem Multi-CD-Player beschrieben. Weiterführende CD-Operationen werden ab Seite 42 behandelt.

- ① **Wiedergabezeitanzeige**
Zeigt die bereits abgelaufene Spielzeit des momentanen Titels an.
 - ② **Disc-Nummernanzeige**
Zeigt die momentan spielende Disc an.
 - ③ **Titelnummernanzeige**
Zeigt den momentan spielenden Titel an.
 - ④ **Disc-Titelanzeige**
Zeigt den Titel der momentan spielenden Disc an.
 - Wenn kein Titel für die gerade abgespielte Disc gespeichert wurde, wird nichts angezeigt.
- 1 Drücken Sie SOURCE, um den Multi-CD-Player zu wählen.**
Drücken Sie **SOURCE**, bis **Multi CD** angezeigt wird.
- 2 Wählen Sie die zu spielende Disc mithilfe der Tasten 1–6.**
Für die Discs in den Positionen 1 bis 6 drücken Sie die entsprechende Zifferntaste.

Zur Wahl der Discs in den Positionen 7 bis 12 halten Sie die entsprechende Zifferntaste gedrückt, z. B. **1** für Disc 7, bis die zutreffende Disc-Nummer im Display erscheint.

- Durch Drücken von **MULTI-CONTROL** nach oben oder unten können die Discs auch nacheinander gewählt werden.

3 Für einen schnellen Vor- oder Rücklauf drücken und halten Sie MULTI-CONTROL nach links oder rechts gedrückt.

4 Um zu einem anderen Titel vor- oder zurückzuspringen, drücken Sie MULTI-CONTROL kurz nach links oder rechts.

Durch Drücken von **MULTI-CONTROL** nach rechts erfolgt ein Sprung direkt zum Anfang des nächsten Titels. Durch einmaliges Drücken von **MULTI-CONTROL** nach links kehren Sie zum Anfang des aktuellen Titels zurück. Erneutes Drücken bewirkt einen Sprung zum vorhergehenden Titel.

Hinweise

- Während der Multi-CD-Player die Vorbereitungs-schritte ausführt, wird **Ready** angezeigt.
- Sollte der Multi-CD-Player nicht ordnungsgemäß funktionieren, dann erscheint ggf. eine Fehlermeldung, z. B. **ERROR-11**. Siehe hierzu die herstellereigene Bedienungsanleitung des Multi-CD-Players.
- Wenn sich keine Disc im Multi-CD-Player-Magazin befindet, wird **No disc** angezeigt.
- Bei der Auswahl einer Disc beginnen der Disc-Titel und die Namen der verschiedenen Musiktitel automatisch das Display zu durchlaufen. Wenn die Nonstop-Scrolling-Funktion Ever Scroll in den Grundeinstellungen eingeschaltet wurde, durchlaufen Disc-Titel und Titelnamen das Display immer wieder von neuem. Für Informationen zur Funktion Ever Scroll siehe *Umschalten des Nonstop-Scrollens* auf Seite 84. ▣

Direktes Wählen eines Titels

Bei Verwendung der Fernbedienung haben Sie die Möglichkeit, einen Titel direkt durch Eingabe der entsprechenden Titelnummer zu wählen.

1 Drücken Sie DIRECT.

Das Display schaltet auf die Titelnummerneingabe um.

2 Drücken Sie die Tasten 0–9, um die gewünschte Titelnummer einzugeben.

- Die Nummerneingabe kann durch Drücken von **CLEAR** abgebrochen werden.

3 Drücken Sie DIRECT.

Der Titel mit der eingegebenen Nummer wird gespielt.



Hinweis

Wenn nach Aktivierung des Nummerneingabemodus innerhalb von 8 Sekunden keine Eingabe vorgenommen wird, wird der Modus automatisch wieder aufgehoben. 

50-Disc-Multi-CD-Player

Für 50-Disc-Multi-CD-Player werden nur die in dieser Anleitung beschriebenen Funktionen unterstützt.

Die Funktionen in Verbindung mit Disc-Titellisten stehen mit diesem Gerät für 50-Disc-Multi-CD-Player nicht zur Verfügung. Für Informationen zu den Disc-Titellistenfunktionen siehe *Wählen von Discs über die Disc-Titelliste* auf Seite 47. 

Einführung zu weiterführenden Operationen mit dem Multi-CD-Player

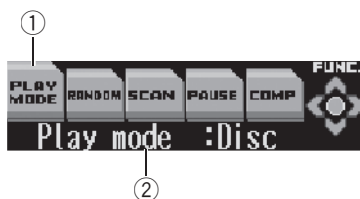

① Funktionsnamens-Tag

Verweist auf die momentan gewählte Funktion durch deren Hervorhebung.

② Funktionsdisplay

Zeigt den Funktionsstatus an.

1 Drücken Sie MULTI-CONTROL, um das Hauptmenü anzuzeigen.

FUNCTION, **AUDIO** und **ENTERTAINMENT** erscheinen im Display.

2 Verwenden Sie MULTI-CONTROL, um FUNCTION zu wählen.

Drehen Sie den Knopf, um die Menüoption zu wechseln, und drücken Sie sie, um die angezeigte Option zu wählen.

Der Funktionsname erscheint im Display.

3 Drehen Sie MULTI-CONTROL, um die gewünschte Funktion zu wählen.

Drehen Sie **MULTI-CONTROL** im Uhrzeigersinn, um die verfügbaren Funktionen in der folgenden Reihenfolge zu durchlaufen:

- PLAY MODE** (Wiederholwiedergabe)
- RANDOM** (Zufallsgesteuerte Wiedergabe)
- SCAN** (Anspielwiedergabe)—**PAUSE** (Pause)—**COMP** (Kompression und DBE)
- ITS PLAY** (ITS-Wiedergabe)—**ITS MEMORY** (ITS-Programmierung)—**D.TITLE INPUT** (Disc-Titeleingabe)

Multi-CD-Player

- Sie können die Funktionen auch in umgekehrter Reihenfolge durchlaufen, indem Sie **MULTI-CONTROL** gegen den Uhrzeigersinn drehen.
- Zum Zurückschalten auf die Wiedergabeanzeige drücken Sie **BAND/ESC**.



Hinweise

- Bei der Wiedergabe einer CD TEXT-Disc auf einem CD TEXT-kompatiblen Multi-CD-Player kann nicht auf **D.TITLE INPUT** geschaltet werden. Der Disc-Titel ist in diesem Fall bereits auf der CD TEXT-Disc aufgezeichnet.
- Wenn die Funktion nicht innerhalb von 30 Sekunden aktiviert wird, schaltet das Display automatisch auf die Wiedergabeanzeige zurück.

Wiederholwiedergabe

Für den Multi-CD-Player stehen drei Wiederholwiedergabebereiche zur Verfügung: **MCD** (Multi-CD-Player-Wiederholung), **Track** (Einzeltitel-Wiederholung) und **Disc** (Disc-Wiederholung).

1 Verwenden Sie MULTI-CONTROL, um PLAY MODE zu wählen.

Der Funktionsnamens-Tag **PLAY MODE** wird hervorgehoben.

2 Drücken Sie MULTI-CONTROL, um einen Wiederholwiedergabebereich zu wählen.

Drücken Sie **MULTI-CONTROL** wiederholt, bis der gewünschte Wiederholwiedergabebereich angezeigt wird.

- **MCD** – Wiederholung aller Discs im Multi-CD-Player
- **Track** – Nur Wiederholung des momentanen Titels
- **Disc** – Wiederholung der momentanen Disc



Hinweise

- Wenn während der Wiederholwiedergabe andere Discs gewählt werden, ändert sich der Wiederholwiedergabebereich zu **MCD**.
- Wenn während **Track** der Titelsuchlauf oder der schnelle Vor-/Rücklauf aktiviert wird, ändert sich der Wiederholwiedergabebereich zu **Disc**.

Abspielen von Titeln in zufälliger Reihenfolge

Die Funktion Random ermöglicht die zufalls-gesteuerte Wiedergabe der Titel innerhalb des Wiederholwiedergabebereichs **MCD** oder **Disc**

1 Wählen Sie den Wiederholwiedergabebereich.

Siehe *Wiederholwiedergabe* auf Seite 43.

2 Verwenden Sie MULTI-CONTROL, um RANDOM zu wählen.

Der Funktionsnamens-Tag **RANDOM** wird hervorgehoben.

3 Drücken Sie MULTI-CONTROL, um die zufallsgesteuerte Wiedergabe einzuschalten.

Random mode:ON erscheint im Display. Die Titel innerhalb des zuvor gewählten Bereichs **MCD** oder **Disc** werden in zufälliger Reihenfolge abgespielt.

- Zum Ausschalten der zufallsgesteuerten Wiedergabe drücken Sie **MULTI-CONTROL** erneut.

Anspielen von CDs und Titeln

Mit **Disc** wird der Anfang jedes Titels der gewählten Disc etwa 10 Sekunden lang gespielt. Mit **MCD** wird der Anfang des ersten Titels jeder Disc etwa 10 Sekunden lang gespielt.

1 Wählen Sie den Wiederholwiedergabebereich.

Siehe *Wiederholwiedergabe* auf Seite 43.

2 Verwenden Sie **MULTI-CONTROL**, um **SCAN** zu wählen.

Der Funktionsnamens-Tag **SCAN** wird hervorgehoben.

3 Drücken Sie **MULTI-CONTROL**, um die **Anspielwiedergabe einzuschalten**.

Scan mode:ON erscheint im Display. Von jedem Titel der momentanen Disc (oder vom ersten Titel jeder Disc) werden jeweils die ersten 10 Sekunden gespielt.

4 Bei Erreichen des gewünschten Titels (oder der gewünschten Disc) drücken Sie **MULTI-CONTROL**, um die **Anspielwiedergabe auszuschalten**.

Scan mode:OFF erscheint im Display. Der Titel (oder die Disc) wird dann vollständig gespielt.

- Wenn die Anzeige automatisch auf Wiedergabe zurückgeschaltet wurde, wählen Sie **SCAN** mithilfe von **MULTI-CONTROL** erneut.



Hinweis

Nach dem Anspielen aller Titel oder Discs beginnt wieder die normale Titelwiedergabe.

Pausieren der CD-Wiedergabe

Die Wiedergabe einer CD kann vorübergehend gestoppt werden.

1 Verwenden Sie **MULTI-CONTROL**, um **PAUSE** zu wählen.

Der Funktionsnamens-Tag **PAUSE** wird hervorgehoben.

2 Drücken Sie **MULTI-CONTROL**, um auf **Pause** zu schalten.

Pause:ON erscheint im Display. Die Wiedergabe des momentanen Titels wird auf Pause geschaltet.

- Zum Ausschalten der Pause drücken Sie **MULTI-CONTROL** erneut.

Gebrauch von ITS-Spiellisten

Mit ITS (Sofort-Titelwahl) können Sie sich ausgehend von den Titeln auf den Discs im Multi-CD-Player-Magazin eine Spielliste mit Ihren Lieblingstiteln anlegen. Wenn Sie Ihre Lieblingstitel in die Spielliste aufgenommen haben, können Sie die ITS-Wiedergabe einschalten und nur diese Titel spielen.

Anlegen einer Spielliste anhand der ITS-Programmierung

Mit ITS können Sie für bis zu 100 Discs (mit Disc-Titel) bis zu 99 Titel pro Disc eingeben und abspielen. (Bei Multi-CD-Playern, die vor den Modellen CDX-P1250 und CDX-P650 vertrieben wurden, können bis zu 24 Titel in der Spielliste gespeichert werden.)

1 Spielen Sie die CD, die Sie programmieren möchten.

Drücken Sie **MULTI-CONTROL** nach oben oder unten, um die CD zu wählen.

2 Verwenden Sie **MULTI-CONTROL**, um **ITS MEMORY** zu wählen.

Der Funktionsnamens-Tag **ITS MEMORY** wird hervorgehoben.

Multi-CD-Player

3 Drücken Sie MULTI-CONTROL nach links oder rechts, um den gewünschten Titel zu wählen.

4 Drücken Sie MULTI-CONTROL nach oben, um den momentan spielenden Titel in die Spielliste aufzunehmen.

Memory complete wird kurz angezeigt und der gerade spielende Titel in die Spielliste aufgenommen. Anschließend erscheint wieder **ITS memory** im Display.

5 Zum Zurückschalten auf die Wiedergabeanzeige drücken Sie BAND/ESC.



Hinweis

Wenn bereits Daten für 100 Discs im Speicher abgelegt sind, werden die ältesten Daten mit den Daten für eine neue Disc überschrieben.

Wiedergabe über Ihre ITS-Spielliste

Die ITS-Wiedergabe ermöglicht das Abspielen der Titel in der ITS-Spielliste. Nach der Aktivierung der ITS-Wiedergabe beginnt der Multi-CD-Player mit dem Abspielen der Titel in der ITS-Spielliste.

1 Wählen Sie den Wiederholwiedergabebereich.

Siehe *Wiederholwiedergabe* auf Seite 43.

2 Verwenden Sie MULTI-CONTROL, um ITS PLAY zu wählen.

Der Funktionsnamens-Tag **ITS PLAY** wird hervorgehoben.

3 Drücken Sie MULTI-CONTROL, um die ITS-Wiedergabe einzuschalten.

ITS play mode :ON erscheint im Display. Die Wiedergabe beginnt für die Titel der Spielliste, die innerhalb des zuvor gewählten Bereichs liegen, **MCD** oder **Disc**

▪ Wenn keine Titel im momentanen Bereich für eine ITS-Wiedergabe programmiert sind, wird **Memory empty** angezeigt.

▪ Zum Ausschalten der ITS-Wiedergabe drücken Sie **MULTI-CONTROL** erneut.

Löschen eines Titels aus der ITS-Spielliste

Bei eingeschalteter ITS-Wiedergabe kann ein Titel aus der ITS-Spielliste gelöscht werden. Wenn die ITS-Wiedergabe bereits eingeschaltet ist, fahren Sie mit Schritt 2 fort. Ist die ITS-Wiedergabe noch nicht eingeschaltet, dann verwenden Sie **MULTI-CONTROL**.

1 Spielen Sie die CD ab, die den Titel enthält, den Sie aus Ihrer ITS-Spielliste entfernen möchten, und schalten Sie die ITS-Wiedergabe ein.

Siehe *Wiedergabe über Ihre ITS-Spielliste* auf Seite 45.

2 Verwenden Sie MULTI-CONTROL, um ITS MEMORY zu wählen.

Der Funktionsnamens-Tag **ITS MEMORY** wird hervorgehoben.

3 Drücken Sie MULTI-CONTROL nach links oder rechts, um den gewünschten Titel zu wählen.

4 Drücken Sie MULTI-CONTROL nach unten, um den Titel aus Ihrer ITS-Spielliste zu löschen.

Der momentan spielende Titel wird aus der ITS-Spielliste gelöscht und die Wiedergabe des nächsten Titels in der Liste beginnt.

▪ Wenn sich keine weiteren Titel der Spielliste im momentanen Bereich befinden, wird **Memory deleted** angezeigt und die normale Wiedergabe fortgesetzt.

5 Zum Zurückschalten auf die Wiedergabeanzeige drücken Sie BAND/ESC.

Löschen einer CD aus der ITS-Spielliste

Um alle Titel einer CD aus der ITS-Spielliste zu löschen, muss die ITS-Wiedergabe ausgeschaltet sein.

1 Spielen Sie die CD ab, die Sie löschen möchten.

Drücken Sie **MULTI-CONTROL** nach oben oder unten, um die CD zu wählen.

2 Verwenden Sie **MULTI-CONTROL**, um **ITS MEMORY** zu wählen.

Der Funktionsnamens-Tag **ITS MEMORY** wird hervorgehoben.

3 Drücken Sie **MULTI-CONTROL** nach unten, um alle Titel der momentan spielenden CD aus der ITS-Spielliste zu entfernen.

Alle Titel der momentan spielenden CD werden aus der Spielliste gelöscht, im Display wird **Memory deleted** angezeigt.

4 Zum Zurückschalten auf die Wiedergabeanzeige drücken Sie **BAND/ESC**.

Gebrauch der Disc-Titelfunktionen

Sie haben die Möglichkeit, für CDs Titel einzugeben und anzuzeigen. Dadurch können Sie dann mühelos nach einer bestimmten Disc suchen und diese direkt abspielen.

Eingeben von Disc-Titeln

Über die Funktion zur Eingabe von Disc-Titeln können Sie bis zu 100 CD-Titel (anhand der ITS-Spielliste) im Multi-CD-Player speichern. Jeder Titel kann dabei bis zu 10 Zeichen umfassen.

1 Spielen Sie die CD, für die Sie einen Titel eingeben möchten.

Drücken Sie **MULTI-CONTROL** nach oben oder unten, um die CD zu wählen.

2 Verwenden Sie **MULTI-CONTROL**, um **D.TITLE INPUT** zu wählen.

Der Funktionsnamens-Tag **D.TITLE INPUT** wird hervorgehoben.

- Bei der Wiedergabe einer CD TEXT-Disc auf einem CD TEXT-kompatiblen Multi-CD-Player kann nicht auf **D.TITLE INPUT** geschaltet werden. Der Disc-Titel ist in diesem Fall bereits auf der CD TEXT-Disc aufgezeichnet.

3 Drücken Sie die Taste **1**, um den gewünschten Zeichentyp zu wählen.

Drücken Sie die Taste **1** wiederholt, um zwischen den folgenden Zeichentypen umzuschalten:

Alphabet (Großbuchstaben), Zahlen und Symbole—Alphabet (Kleinbuchstaben)—Sonderzeichen (akzentuierte Zeichen, z. B. **á, à, ä, ç**)

- Durch Drücken der Taste **2** können Sie die Eingabe von Ziffern und Symbolen wählen.

4 Drücken Sie **MULTI-CONTROL** nach oben oder unten, um einen Buchstaben zu wählen.

Jedes Drücken von **MULTI-CONTROL** nach oben führt zur Anzeige eines Buchstaben in der Reihenfolge **A B C ... X Y Z**, von Ziffern und Symbolen in der Reihenfolge **1 2 3 ... @ # <**. Im Gegensatz dazu bewirkt jedes Drücken von **MULTI-CONTROL** nach unten die Anzeige von Buchstaben in der entgegengesetzten Reihenfolge, d. h. **Z Y X ... C B A**.



Multi-CD-Player

5 Drücken Sie MULTI-CONTROL nach rechts, um den Cursor auf die nächste Zeichenposition zu setzen.

Nach der Anzeige des gewünschten Zeichens drücken Sie **MULTI-CONTROL** nach rechts, um den Cursor auf die nächste Position zu setzen, und wählen dann das nächste Zeichen. Drücken Sie **MULTI-CONTROL** nach links, um den Cursor in der Anzeige rückwärts zu versetzen.

6 Setzen Sie den Cursor nach der Eingabe des Titels auf die letzte Position, indem Sie MULTI-CONTROL nach rechts drücken.

Wenn Sie nun **MULTI-CONTROL** noch einmal nach rechts drücken, wird der eingegebene Titel gespeichert.

7 Zum Zurückschalten auf die Wiedergabeanzeige drücken Sie BAND/ESC.



Hinweise

- Die Titel bleiben auch nach der Entnahme der Discs aus dem Magazin gespeichert und werden beim erneuten Einlegen der Discs wieder abgerufen.
- Wenn bereits Daten für 100 Discs im Speicher abgelegt sind, werden die ältesten Daten mit den Daten für eine neue Disc überschrieben.

Wählen von Discs über die Disc-Titelliste

Die Disc-Titelliste führt alle Disc-Titel auf, die in den Multi-CD-Player eingegeben wurden, sodass Sie darunter direkt eine Auswahl für die Wiedergabe treffen können.

1 Drehen Sie MULTI-CONTROL, um in den Disc-Titellistenmodus umzuschalten.

2 Verwenden Sie MULTI-CONTROL, um den gewünschten Disc-Titel zu wählen.

Drehen Sie den Knopf, um den Disc-Titel zu wechseln, und drücken Sie ihn, um den angezeigten Titel zu spielen.

- Zum Wechseln des Disc-Titels können Sie **MULTI-CONTROL** auch nach oben oder unten drücken.
- Wenn für eine Disc kein Titel eingegeben wurde, erscheint **No title**.
- Neben Disc-Nummern, die auf eine leere Disc-Position im Magazin verweisen (es wurde keine Disc eingelegt), erscheint die Angabe **No disc**.
- Zum Zurückschalten auf die Wiedergabeanzeige drücken Sie **BAND/ESC**.

Gebrauch der CD TEXT-Funktionen

Diese Funktionen stehen nur bei Verwendung eines CD TEXT-kompatiblen Multi-CD-Players zur Verfügung.

Discs können bei der Herstellung mit gewissen Informationen versehen werden. Dazu gehören u. a. CD-Titel, Titelname, Künstlerna-me und Wiedergabezeit. Solche Discs nennt man CD TEXT-Discs. Nur diese speziell kodierten CD TEXT-Discs unterstützen die nachstehend aufgeführten Funktionen.

Anzeigen der Titel auf CD TEXT-Discs

● Drücken Sie DISPLAY.

Drücken Sie **DISPLAY** wiederholt, um zwischen den folgenden Einstellungen umzuschalten:

: Titelname — : Disc-Titel und : Disc-Künstler — : Disc-Künstler und : Titelname — : Titelname und : Titel-Künstler — : Titel-Künstler und : Titelname

- Wenn keine speziellen Informationen auf einer CD TEXT-Disc aufgezeichnet sind, werden Titel und Namen nicht angezeigt.

Scrollen von Titeln im Display

Mit diesem Gerät können die ersten 14 (22) Zeichen von Disc-Titel, Disc-Künstler, Titelname und Titel-Künstler angezeigt werden. Sollten die Textinformationen die Länge von 14 (22) Zeichen überschreiten, dann kann der Text im Display wie nachstehend beschrieben abgerollt werden.

- **Drücken und halten Sie DISPLAY gedrückt, bis der Titel das Display zu durchlaufen beginnt.**

Die Titel werden im Display abgerollt (ge-scrollt).



Hinweis

Wenn die Nonstop-Scrolling-Funktion Ever Scroll in den Grundeinstellungen eingeschaltet wurde, durchlaufen die CD-Textinformationen das Display kontinuierlich immer wieder von neuem. Um die ersten 14 (22) Zeichen der Textinformationen kurz anzuzeigen und den Text von Anfang an abzurufen, drücken und halten Sie **DISPLAY** gedrückt. Für Informationen zur Funktion Ever Scroll siehe *Umschalten des Nonstop-Scrollens* auf Seite 84.

Wählen von Titeln aus der Titellistenliste

Die Titellistenliste führt alle Titel auf einer CD TEXT-Disc auf, sodass Sie direkt einen Titel für die Wiedergabe wählen können.

- 1 Drehen Sie MULTI-CONTROL, um in den Disc-Titellistenmodus umzuschalten.**

- 2 Verwenden Sie MULTI-CONTROL, um den gewünschten CD TEXT-Disc-Titel zu wählen.**

Drehen Sie den Knopf, um den Disc-Titel zu wechseln, und drücken Sie ihn, um den angezeigten Titel zu spielen.

- Zum Wechseln des Disc-Titels können Sie **MULTI-CONTROL** auch nach oben oder unten drücken.
- Wenn für eine Disc kein Titel eingegeben wurde, erscheint **No title**.
- Neben Disc-Nummern, die auf eine leere Disc-Position im Magazin verweisen (es wurde keine Disc eingelegt), erscheint die Angabe **No disc**.

- 3 Drücken Sie MULTI-CONTROL nach rechts, um in den Titel-Listenmodus umzuschalten.**

- 4 Verwenden Sie MULTI-CONTROL, um den Namen des gewünschten Titels zu wählen.**

Drehen Sie den Knopf, um den Titelnamen zu wechseln, und drücken Sie ihn, um den angezeigten Titel zu spielen.

- Zum Wechseln des Titelnamens können Sie **MULTI-CONTROL** auch nach oben oder unten drücken.
- Zum Zurückschalten auf die Wiedergabeanzeige drücken Sie **BAND/ESC**. 

Gebrauch von Kompression und Bassverstärkung

Diese Funktionen stehen Ihnen nur mit einem Multi-CD-Player zur Verfügung, der Unterstützung dafür bietet.

Mit den Funktionen COMP (Kompression) und DBE (Dynamische Bassverstärkung) können Sie die Klangwiedergabequalität des Multi-CD-Players einstellen. Jede dieser Funktionen ermöglicht eine Einstellung in zwei Stufen.

Multi-CD-Player

Die COMP-Funktion sorgt für eine Balance der lautereren und weicheren Ausgabestöne bei größeren Lautstärken. DBE verstärkt den Basspegel, um der Wiedergabe einen volleren Klang zu verleihen. Hören Sie sich alle Effekte der Reihe nach an und setzen Sie denjenigen ein, der den Titel oder die CD, den bzw. die Sie gerade hören, am besten zur Geltung bringt.

1 Verwenden Sie MULTI-CONTROL, um COMP zu wählen.

Der Funktionsnamens-Tag **COMP** wird hervorgehoben.

- Wenn der Multi-CD-Player COMP/DBE nicht unterstützt, wird bei dem Versuch, diese Funktion zu wählen, **No COMP** angezeigt.

2 Drücken Sie MULTI-CONTROL, um die von Ihnen bevorzugte Einstellung zu wählen.

Drücken Sie **MULTI-CONTROL** wiederholt, um zwischen den folgenden Einstellungen umzuschalten:

OFF—COMP 1—COMP 2—OFF—DBE 1—DBE 2

DAB-Rundfunkempfang

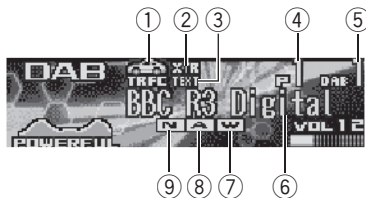

Mit diesem Gerät kann ein als Sonderzubehör erhältlicher DAB-Tuner (GEX-P700DAB) gesteuert werden.

Detaillierte Informationen zu Bedienfunktionen finden Sie in der Bedienungsanleitung des DAB-Tuners. In diesem Abschnitt sind Informationen zum DAB-Betrieb mit diesem Gerät enthalten. Diese unterscheiden sich von denen in der DAB-Tuner-Bedienungsanleitung.

- Dieses Gerät ist nicht mit den folgenden zwei Funktionen ausgestattet (die Seitenangaben beziehen sich auf die Bedienungsanleitung des Hide-away-DAB-Tuners):
 - Sprachfilterfunktion (siehe Seite 15)
 - Gebrauch der Taste PGM (siehe Seite 26)
- Mit diesem Gerät stehen Ihnen zwei zusätzliche Funktionen zur Auswahl: Suche nach verfügbarem PTY und Speichern und Abrufen von Dynamik-Kennsätzen.

① TRFC-Anzeige

Zeigt an, wenn eine Verkehrsdurchsage empfangen wird.

② EXTRA (XTR)-Anzeige

Verweist darauf, dass der momentan empfangene Service eine sekundäre Service-Komponente enthält.

③ TEXT-Anzeige

Verweist darauf, dass der momentan empfangene Service einen Dynamik-Kennsatz enthält.

④ Stationsnummernanzeige

Zeigt an, welche Vorprogrammierung gewählt ist.

⑤ Wellenbereichsanzeige

Zeigt an, auf welchen Wellenbereich der DAB-Tuner abgestimmt ist.

⑥ Service-Kennsatz-Anzeige

Zeigt an, auf welchen Service der DAB-Tuner abgestimmt ist.

⑦ WTHR (W)-Anzeige

Erscheint bei Empfang von regionalen Wetter-Kurznachrichten.

⑧ ANNC (A)-Anzeige

Zeigt an, wenn eine Durchsage empfangen wird.

⑨ NEWS (N)-Anzeige

Zeigt an, wenn eine Nachrichtendurchsage empfangen wird.

1 Drücken Sie SOURCE, um den DAB-Tuner zu wählen.

Drücken Sie **SOURCE**, bis **DAB** angezeigt wird.

2 Drücken Sie BAND/ESC, um einen Wellenbereich zu wählen.

Drücken Sie **BAND/ESC**, bis der gewünschte Wellenbereich angezeigt wird: **DAB1**, **DAB2** oder **DAB3**.

3 Drücken Sie MULTI-CONTROL nach links oder rechts, um einen Service zu wählen.

DAB-Tuner

4 Zur Auswahl eines Ensemble-Kennsatzes halten Sie **MULTI-CONTROL** etwa eine Sekunde lang nach links oder rechts gedrückt und lassen den Knopf dann wieder los.

- Durch kurzes Drücken von **MULTI-CONTROL** nach links oder rechts kann die Ensemble-Kennsatz-Suche aufgehoben werden. 

Einführung zu weiterführenden DAB-Tuner-Operationen

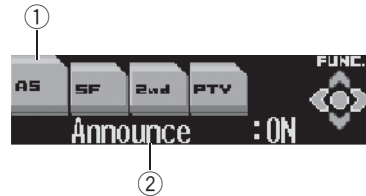

① Funktionsnamens-Tag

Verweist auf die momentan gewählte Funktion durch deren Hervorhebung.

② Funktionsdisplay

Zeigt den Funktionsstatus an.

1 Drücken Sie **MULTI-CONTROL**, um das Hauptmenü anzuzeigen.

FUNCTION, **AUDIO** und **ENTERTAINMENT** erscheinen im Display.

2 Verwenden Sie **MULTI-CONTROL**, um **FUNCTION** zu wählen.

Drehen Sie den Knopf, um die Menüoption zu wechseln, und drücken Sie sie, um die angezeigte Option zu wählen.

Der Funktionsname erscheint im Display.

3 Drehen Sie **MULTI-CONTROL**, um die gewünschte Funktion zu wählen.

Drehen Sie **MULTI-CONTROL** im Uhrzeigersinn, um die verfügbaren Funktionen in der folgenden Reihenfolge zu durchlaufen:

AS (Durchsagenunterstützung)

—**Service Follow** (Service-Folgefunktion)

—**2nd** (Primär/Sekundär)—**PTY** (Suche nach verfügbarem PTY)

- Sie können die Funktionen auch in umgekehrter Reihenfolge durchlaufen, indem Sie **MULTI-CONTROL** gegen den Uhrzeigersinn drehen.
- Zum Zurückschalten auf die Frequenzanzeige drücken Sie **BAND/ESC**.

**Hinweis**

Falls die Funktion nicht innerhalb von 30 Sekunden aktiviert wird, schaltet das Display automatisch wieder auf die Frequenzanzeige zurück. 

Umschalten der DAB-Anzeige

● Drücken Sie **DISPLAY**.

Drücken Sie **DISPLAY** wiederholt, um zwischen den folgenden Einstellungen umzuschalten:

Service Label (Service-Kennsatz)

—**Component Label** (Service-Komponenten-Kennsatz)—**DAB Text** (Dynamik-Kennsatz)

—**PTY** (PTY-Kennsatz)—**Ensemble Label** (Ensemble-Kennsatz)

**Hinweis**

Wenn eine Service-Komponente über keinen Service-Komponenten-, Dynamik- oder PTY-Kennsatz verfügt, ist kein Umschalten auf

Component Label, **DAB Text** und **PTY** möglich. 

Speichern und Abrufen von Senderfrequenzen

Durch Drücken der Stationstasten **1–6** können mühelos bis zu sechs Services gespeichert und dann jederzeit per Tastendruck wieder abgerufen werden.

● Zum Speichern eines Services drücken Sie eine der Stationstasten **1–6** und halten diese gedrückt, bis die Stationsnummer nicht mehr blinkt.

Die Nummer der Taste, die Sie gedrückt haben, blinkt zunächst in der Stationsnummernanzeige und leuchtet dann kontinuierlich. Der gewählte Service ist damit gespeichert.

Beim nächsten Drücken derselben Stationstaste **1–6** wird der Service vom Speicher abgerufen.

**Hinweise**

- Es können bis zu 18 Services gespeichert werden - 6 für jedes der drei Bänder.
- Die den Stationstasten **1–6** zugeordneten Services können auch durch Drücken von **MULTI-CONTROL** nach oben oder unten abgerufen werden.
- Sie können den Service auch über die vorprogrammierte Service-Liste speichern (siehe *Wählen von Services aus der vorprogrammierten Service-Liste* auf Seite 55). 

Einstellen der Empfangsunterbrechung zur Durchsagenunterstützung

1 Verwenden Sie **MULTI-CONTROL**, um **AS** zu wählen.

Der Funktionsnamens-Tag **AS** wird hervorgehoben.

2 Drücken Sie **MULTI-CONTROL** nach links oder rechts, um die gewünschte Durchsagenunterstützung zu wählen.

Drücken Sie **MULTI-CONTROL** nach links oder rechts, bis die gewünschte Durchsagenunterstützung angezeigt wird.

- **Announce** – Durchsagen

DAB-Tuner

- **Weather** – Regionaler Wetter-Kurzbericht

3 Drücken Sie **MULTI-CONTROL**, um die gewählte Empfangsunterbrechung zur Durchsagenunterstützung einzuschalten.

- Zum Ausschalten der gewählten Unterbrechung zur Durchsagenunterstützung drücken Sie **MULTI-CONTROL** erneut.

Empfangen von Verkehrs- und Transportkurzmeldungen

1 Drücken Sie **TA**, um Verkehrs- und Transportkurzmeldungen einzuschalten.

TA ON erscheint im Display.

- Zum Ausschalten der Verkehrs- und Transportkurzmeldungen drücken Sie **TA** erneut.

2 Durch Drücken von **TA** während des Empfangs von Verkehrs- und Transportkurzmeldungen können die Durchsagen abgebrochen werden.

Empfangen von Nachrichtenkurzmeldungen

- Halten Sie **TA** gedrückt, um Nachrichtenkurzmeldungen einzuschalten.

Drücken Sie **TA**, bis **NEWS ON** angezeigt wird.

- Zum Ausschalten der Nachrichtenkurzmeldungen halten Sie **TA** erneut gedrückt.

Umschalten der Service-Folgefunktion

1 Verwenden Sie **MULTI-CONTROL**, um **Service Follow** zu wählen.

Der Funktionsnamens-Tag **Service Follow** wird hervorgehoben.

2 Drücken Sie **MULTI-CONTROL**, um die **Service-Folgefunktion** einzuschalten.

- Zum Ausschalten der Service-Folgefunktion drücken Sie **MULTI-CONTROL** erneut.

Umschalten zwischen primärer und sekundärer Service-Komponente

1 Verwenden Sie **MULTI-CONTROL**, um **2nd** zu wählen.

Der Funktionsnamens-Tag **2nd** wird hervorgehoben.

2 Drücken Sie **MULTI-CONTROL**, um die gewünschte Service-Komponente zu wählen.

Drücken Sie **MULTI-CONTROL**, bis die gewünschte Service-Komponente angezeigt wird.

Suchen nach einem Service anhand von verfügbaren PTY-Informationen

Über die Suche nach verfügbaren PTY erhalten Sie eine Liste der verfügbaren Programmtypen im momentanen Ensemble, unter denen Sie dann eine Auswahl für den Empfang treffen können.

- Wenn im momentanen Ensemble kein Programmtyp verfügbar ist, kann nicht auf die Suche nach verfügbaren PTY-Informationen umgeschaltet werden.
- Die Suche nach verfügbaren PTY unterscheidet sich vom PTY-Suchlauf. Bei diesem Gerät steht Ihnen nur die Suche nach verfügbaren PTY zur Verfügung.

1 Verwenden Sie **MULTI-CONTROL**, um **PTY** zu wählen.

Der Funktionsnamens-Tag **PTY** wird hervorgehoben.

2 Drücken Sie **MULTI-CONTROL** nach links oder rechts, um den gewünschten **Programmtyp** zu wählen.

3 Drücken Sie **MULTI-CONTROL**, um die **Suche** zu starten.

Der DAB-Tuner empfängt den gewünschten **PTY-Service**.

Hinweise

- Das angezeigte **PTY-Verfahren** ist "Eng". Bei Verwendung von **DAB** als Programmquelle kann das "Breit"-Verfahren nicht gewählt werden.
- Wird kein Service gefunden, der ein Programm des gewählten Typs ausstrahlt, dann erscheint zwei Sekunden lang **Not Found** und der DAB-Tuner schaltet auf den vorhergehenden Service zurück. 

Gebrauch des **Dynamik-Kennsatzes**

Dynamik-Kennsatz-Anzeige

1 Drücken und halten Sie **DISPLAY** gedrückt, um den **Dynamik-Kennsatz** anzuzeigen.

- Die Anzeige des **Dynamik-Kennsatzes** kann durch Drücken von **DISPLAY** oder **BAND/ESC** abgebrochen werden.
- Wenn momentan kein **Dynamik-Kennsatz** empfangen wird, erscheint **NO TEXT** im Display.

2 Drücken Sie **MULTI-CONTROL** nach links oder rechts, um die drei letzten **Dynamik-Kennsätze** abzurufen.

Durch Drücken von **MULTI-CONTROL** nach links oder rechts wird zwischen der Anzeige des momentanen und der Daten der drei letzten **Dynamik-Kennsätze** umgeschaltet.

- Wenn sich keine Daten von **Dynamik-Kennsätzen** im Speicher befinden, ändert sich die Anzeige nicht.

3 Drehen Sie **MULTI-CONTROL**, um die **Anzeige** zu durchlaufen.

Durch Drehen von **MULTI-CONTROL** gegen den Uhrzeigersinn gelangen Sie an den Textanfang. Wenn Sie **MULTI-CONTROL** im Uhrzeigersinn drehen, werden die **Dynamik-Kennsatz-Daten** abgerollt.

- Dieselben Vorgänge können auch durch Drücken von **MULTI-CONTROL** nach oben oder unten durchgeführt werden.

Speichern und Abrufen von **Dynamik-Kennsätzen**

Über die Tasten **1-6** können die Daten von bis zu sechs **Dynamik-Kennsatz-Übertragungen** gespeichert werden.

1 Zeigen Sie den **Dynamik-Kennsatz** an, den Sie speichern möchten.

Siehe *Dynamik-Kennsatz-Anzeige* auf Seite 54.

2 Drücken und halten Sie eine der Tasten **1-6** gedrückt, um den gewählten **Dynamik-Kennsatz** zu speichern.

Die Speichernummer wird angezeigt und der gewählte **Dynamik-Kennsatz** gespeichert. Beim nächsten Drücken derselben Taste in der **Dynamik-Kennsatz-Anzeige** wird der zugeordnete Text aus dem Speicher abgerufen. 

Wählen von Services aus der vorprogrammierten Service-Liste

Die vorprogrammierte Service-Liste stellt Ihnen eine ganze Reihe vorprogrammierter Services zur Auswahl.

1 Drehen Sie MULTI-CONTROL, um in den Service-Listenmodus umzuschalten.

2 Verwenden Sie MULTI-CONTROL, um den gewünschten Service zu wählen.

Drehen Sie den Knopf, um den Service zu wechseln, und drücken Sie ihn, um den angezeigten Service zu wählen.

- Zum Wechseln des Services können Sie **MULTI-CONTROL** auch nach oben oder unten drücken.
- Um den derzeit empfangenen Service zu speichern, drücken und halten Sie **MULTI-CONTROL** gedrückt, bis die gewählte Stationsnummer nicht mehr blinkt.
- Zum Zurückschalten auf die Frequenzanzeige drücken Sie **BAND/ESC**. 

Gebrauch des TV-Tuners



Mit diesem Gerät kann ein als Sonderzubehör erhältlicher TV-Tuner gesteuert werden. Detaillierte Informationen zu Bedienfunktionen finden Sie in der Bedienungsanleitung des TV-Tuners. Dieser Abschnitt enthält Informationen zum TV-Betrieb mit diesem Gerät, die von denen in der Bedienungsanleitung des TV-Tuners abweichen.

- ① **Stationsnummernanzeige**
Zeigt an, welche Vorprogrammierung gewählt ist.
- ② **Wellenbereichsanzeige**
Zeigt an, auf welchen Wellenbereich der TV-Tuner abgestimmt ist.
- ③ **Kanalanzeige**
Zeigt an, auf welchen Kanal der TV-Tuner abgestimmt ist.

1 Drücken Sie SOURCE, um den TV-Tuner zu wählen.

Drücken Sie **SOURCE**, bis **Television** angezeigt wird.

2 Drücken Sie BAND/ESC, um einen Wellenbereich zu wählen.

Drücken Sie **BAND/ESC**, bis der gewünschte Wellenbereich angezeigt wird, **TV1** oder **TV2**.

3 Für eine manuelle Abstimmung drücken Sie MULTI-CONTROL nach links oder rechts.

Die Kanäle werden nacheinander nach oben oder nach unten durchlaufen.

4 Für die Suchlaufabstimmung halten Sie MULTI-CONTROL etwa eine Sekunde lang nach links oder rechts gedrückt und lassen die Taste dann wieder los.

Der Tuner durchläuft die Kanäle, bis er einen Sender mit akzeptablem Empfang gefunden hat.

- Durch kurzes Drücken von **MULTI-CONTROL** nach links oder rechts kann die Suchlaufabstimmung aufgehoben werden.
- Durch Gedrückthalten von **MULTI-CONTROL** nach links oder rechts können Sendekanäle übersprungen werden. Die Suchlaufabstimmung beginnt, sobald **MULTI-CONTROL** losgelassen wird.

Speichern und Abrufen von Sendern

Durch Drücken der Stationstasten **1–6** können mühelos bis zu sechs Sender gespeichert und dann jederzeit per Tastendruck wieder abgerufen werden.

● Zum Speichern eines abgestimmten Senders drücken Sie eine der Stationstasten 1–6 und halten diese gedrückt, bis die Stationsnummer nicht mehr blinkt.

Die Nummer der Taste, die Sie gedrückt haben, blinkt zunächst in der Stationsnummernanzeige und leuchtet dann kontinuierlich. Der gewählte Sender ist damit gespeichert.

Beim nächsten Drücken derselben Stationstaste wird der Sender vom Speicher abgerufen.

Hinweise

- Es können bis zu 12 Sender gespeichert werden - 6 für jedes der zwei TV-Bänder.
- Zum Abrufen der vorprogrammierten Kanäle **P01—P12** drücken Sie **MULTI-CONTROL** nach oben oder unten.
- Sie können einen Sendekanal auch über die Liste vorprogrammierter Kanäle speichern (siehe *Wählen von Sendern aus der Liste vorprogrammierter Kanäle* auf Seite 57).

Speichern der stärksten Sender

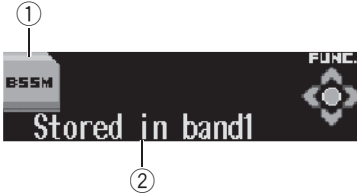

① Funktionsnamens-Tag

Verweist auf die momentan gewählte Funktion durch deren Hervorhebung.

② Funktionsdisplay

Zeigt den Funktionsstatus an.

1 Drücken Sie MULTI-CONTROL, um das Hauptmenü anzuzeigen.

FUNCTION, **AUDIO** und **ENTERTAINMENT** erscheinen im Display.

2 Verwenden Sie MULTI-CONTROL, um FUNCTION zu wählen.

Drehen Sie den Knopf, um die Menüoption zu wechseln, und drücken Sie sie, um die angezeigte Option zu wählen.

Der Funktionsnamens-Tag **BSSM** wird hervorgehoben.

3 Drücken Sie MULTI-CONTROL, um BSSM einzuschalten.

Searching beginnt zu blinken. Während des Blinkens von **Searching** werden die 12 stärksten Sender ausgehend vom niedrigsten Kanal aufwärts im Stationsspeicher abgelegt. Nach Abschluss des Vorgangs wird die Liste der vorprogrammierten Kanäle angezeigt.

- Zum Abbrechen des Speichervorgangs drücken Sie **MULTI-CONTROL**.

4 Verwenden Sie MULTI-CONTROL, um den gewünschten Senderkanal zu wählen.

Drehen Sie den Knopf, um den Sender zu wechseln, und drücken Sie ihn, um den angezeigten Sender zu wählen.

- Zum Wechseln des Senders können Sie **MULTI-CONTROL** auch nach oben oder unten drücken.
- Zum Zurückschalten auf die Kanalanzeige drücken Sie **BAND/ESC**.

Hinweise

- Durch das Speichern von Sendern mit BSSM werden ggf. bereits unter **P01—P12** gespeicherte Sender ersetzt.
- Wenn die Funktion nicht innerhalb von 30 Sekunden aktiviert wird, schaltet das Display automatisch auf das Fernsehbild zurück. 

Wählen von Sendern aus der Liste vorprogrammierter Kanäle

Die Liste vorprogrammierter Kanäle stellt Ihnen eine ganze Reihe vorprogrammierter Stationen zur Auswahl.

1 Drehen Sie MULTI-CONTROL, um in den Kanallistenmodus umzuschalten.

2 Verwenden Sie MULTI-CONTROL, um den gewünschten Senderkanal zu wählen.

Drehen Sie den Knopf, um den Sender zu wechseln, und drücken Sie ihn, um den angezeigten Sender zu wählen.

- Zum Wechseln des Senders können Sie **MULTI-CONTROL** auch nach oben oder unten drücken.
- Um den derzeit empfangenen Sender zu speichern, drücken und halten Sie **MULTI-CONTROL** gedrückt, bis die gewählte Stationsnummer nicht mehr blinkt.
- Zum Zurückschalten auf die Kanalanzeige drücken Sie **BAND/ESC**. 

Abspielen einer Disc

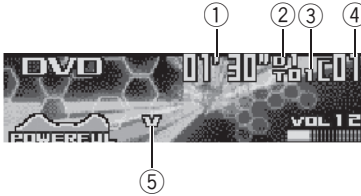

Mit diesem Gerät kann ein als Sonderzubehör erhältlicher DVD- oder Multi-DVD-Player gesteuert werden.

Detaillierte Informationen zu Bedienfunktionen finden Sie in der Bedienungsanleitung des DVD- bzw. Multi-DVD-Players. In diesem Abschnitt sind Informationen zum DVD-Betrieb in Verbindung mit diesem Gerät enthalten. Diese unterscheiden sich von denen in der Bedienungsanleitung des DVD- bzw. Multi-DVD-Players.

- ① **Wiedergabezeitanzeige**
Zeigt die abgelaufene Spielzeit des momentanen Kapitels/Titels an.
- ② **Disc-Nummernanzeige**
Zeigt an, welche Disc bei Verwendung eines Multi-DVD-Players momentan wiedergegeben wird.
- ③ **Titelnummernanzeige**
Zeigt beim Abspielen eines DVD-Videos den momentan spielenden Titel an.
- ④ **Kapitel-/Titelnummernanzeige**
Zeigt den momentan spielenden Titel bzw. das Kapitel an.
- ⑤ **V/VCD/CD-Anzeige**
Zeigt den Typ der momentan gespielten Disc an.

1 Drücken Sie SOURCE, um den DVD-Player/Multi-DVD-Player zu wählen.

Drücken Sie **SOURCE**, bis **DVD** angezeigt wird.

2 Für einen schnellen Vor- oder Rücklauf drücken und halten Sie MULTI-CONTROL nach links oder rechts gedrückt.

3 Um zu einem anderen Kapitel/Titel vor- oder zurückzuspringen, drücken Sie MULTI-CONTROL nach links oder rechts. ▣

Wählen einer Disc

- Diese Funktion ist nur verfügbar, wenn ein Multi-DVD-Player an das Gerät angeschlossen ist.
- **Drücken Sie eine der Zahlentasten 1–6, um die gewünschte Disc zu wählen.**
 - ▣ Durch Drücken von **MULTI-CONTROL** nach oben oder unten können die Discs auch nacheinander gewählt werden. ▣

DVD-Player

Einführung zum weiterführenden DVD-Player-Betrieb

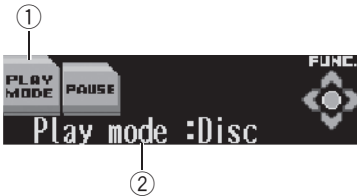

① Funktionsnamens-Tag

Verweist auf die momentan gewählte Funktion durch deren Hervorhebung.

② Funktionsdisplay

Zeigt den Funktionsstatus an.

1 Drücken Sie MULTI-CONTROL, um das Hauptmenü anzuzeigen.
FUNCTION, AUDIO und **ENTERTAINMENT** erscheinen im Display.

2 Verwenden Sie MULTI-CONTROL, um FUNCTION zu wählen.

Drehen Sie den Knopf, um die Menüoption zu wechseln, und drücken Sie sie, um die angezeigte Option zu wählen.
Der Funktionsname erscheint im Display.

3 Drehen Sie MULTI-CONTROL, um die gewünschte Funktion zu wählen.

Drehen Sie **MULTI-CONTROL** im Uhrzeigersinn, um die verfügbaren Funktionen in der folgenden Reihenfolge zu durchlaufen:

Bei der Wiedergabe von DVD-Videos oder Video-CDs gilt:

PLAY MODE (Wiederholwiedergabe)—**PAUSE** (Pause)

Bei der CD-Wiedergabe gilt:

PLAY MODE (Wiederholwiedergabe)

—**RANDOM** (Zufallsgesteuerte Wiedergabe)

—**SCAN** (Anspielwiedergabe)—**PAUSE**

(Pause)—**D.TITLE INPUT** (Disc-Titeleingabe)

—**ITS PLAY** (ITS-Wiedergabe)—**ITS MEMORY** (ITS-Programmierung)

- Sie können die Funktionen auch in umgekehrter Reihenfolge durchlaufen, indem Sie **MULTI-CONTROL** gegen den Uhrzeigersinn drehen.

- Zum Zurückschalten auf die Wiedergabeanzeige drücken Sie **BAND/ESC**.



Hinweis

Wenn die Funktion nicht innerhalb von 30 Sekunden aktiviert wird, schaltet das Display automatisch auf die Wiedergabeanzeige zurück.

Wiederholwiedergabe

- Bei der PBC-Wiedergabe von Video-CDs kann diese Funktion nicht verwendet werden.

1 Verwenden Sie MULTI-CONTROL, um PLAY MODE zu wählen.

Der Funktionsnamens-Tag **PLAY MODE** wird hervorgehoben.

2 Drücken Sie MULTI-CONTROL, um einen Wiederholwiedergabebereich zu wählen.

Bei der Wiedergabe von DVD-Videos gilt:

Drücken Sie **MULTI-CONTROL** wiederholt, bis der gewünschte Wiederholwiedergabebereich angezeigt wird.

- **Disc** – Wiederholung der momentanen Disc
- **Chapter** – Nur Wiederholung des momentanen Kapitels
- **Title** – Nur Wiederholung des momentanen Titels

Bei der Wiedergabe von Video-CDs oder CDs gilt:

Drücken Sie **MULTI-CONTROL**, um die Wiederholwiedergabe ein- oder auszuschalten.

**Hinweise**

- Wenn während der Wiederholwiedergabe andere Discs gewählt werden, ändert sich der Wiederholwiedergabebereich zu **Disc**.
- Wenn während **Track** der Titelsuchlauf oder der schnelle Vor-/Rücklauf aktiviert wird, ändert sich der Wiederholwiedergabebereich zu **Disc**.

Pausieren der Disc-Wiedergabe**1 Verwenden Sie MULTI-CONTROL, um PAUSE zu wählen.**

Der Funktionsnamens-Tag **PAUSE** wird hervorgehoben.

2 Drücken Sie MULTI-CONTROL, um auf Pause zu schalten.

Pause:ON erscheint im Display. Die Wiedergabe des momentanen Titels wird auf Pause geschaltet.

- Zum Ausschalten der Pause drücken Sie **MULTI-CONTROL** erneut.

Abspielen von Titeln in zufälliger Reihenfolge

- Sie können diese Funktion nur bei der Wiedergabe von CDs verwenden.

1 Verwenden Sie MULTI-CONTROL, um RANDOM zu wählen.

Der Funktionsnamens-Tag **RANDOM** wird hervorgehoben.

2 Drücken Sie MULTI-CONTROL, um die zufallsgesteuerte Wiedergabe einzuschalten.

Random mode:ON erscheint im Display. Die Titel werden in einer rein vom Zufall bestimmten Reihenfolge gespielt.

- Zum Ausschalten der zufallsgesteuerten Wiedergabe drücken Sie **MULTI-CONTROL** erneut.

Anspielwiedergabe der Titel einer CD

- Sie können diese Funktion nur bei der Wiedergabe von CDs verwenden.

1 Verwenden Sie MULTI-CONTROL, um SCAN zu wählen.

Der Funktionsnamens-Tag **SCAN** wird hervorgehoben.

2 Drücken Sie MULTI-CONTROL, um die Anspielwiedergabe einzuschalten.

Scan mode:ON erscheint im Display. Von jedem Titel werden die ersten 10 Sekunden gespielt.

3 Bei Erreichen des gewünschten Titels drücken Sie MULTI-CONTROL, um die Anspielwiedergabe auszuschalten. **Gebrauch von ITS-Spiellisten**

- Diese Funktion ist nur verfügbar, wenn ein Multi-DVD-Player an das Gerät angeschlossen ist.
- Diese Funktion unterscheidet sich geringfügig von der ITS-Wiedergabe mit einem Multi-CD-Player. Bei Multi-DVD-Playern gilt die ITS-Wiedergabe nur für das Abspielen von CDs. Für weitere Einzelhei-

ten siehe *Gebrauch von ITS-Spiellisten* auf Seite 44.

Gebrauch der Disc-Titelfunktionen

Sie haben die Möglichkeit, für CDs Titel einzugeben und anzuzeigen. Dadurch können Sie dann mühelos nach einer bestimmten Disc suchen und diese direkt abspielen.

Eingeben von Disc-Titeln

Über die Disc-Titeleingabe können Sie CD-Titel mit jeweils einer Länge von bis zu 10 Zeichen im Multi-DVD-Player eingeben. Für weitere Einzelheiten zu diesem Vorgang siehe *Eingeben von Disc-Titeln* auf Seite 46.

- Diese Funktion ist nur verfügbar, wenn ein Multi-DVD-Player an das Gerät angeschlossen ist.

Betriebsmodi

Dieses Gerät verfügt über zwei Betriebsmodi: den 3-Wege-Netzwerkmodus (NW) und den Standardmodus (STD). Sie können wunschgemäß zwischen diesen Modi umschalten. Die werkseitige DSP-Einstellung ist der Standardmodus (STD) (siehe *Umschalten des DSP-Einstellmodus* auf Seite 8).

- Der 3-Wege-Netzwerkmodus (NW) ermöglicht Ihnen die Einrichtung eines 3-Wege-Audiosystems mit mehreren Verstärkern und Lautsprechern, in dem für die Wiedergabe der hohen, mittleren und niederen Frequenzen (Bänder) jeweils ein separater, von einem eigenen Leistungsverstärker unterstützter Lautsprecher eingesetzt wird. Im 3-Wege-Netzwerkmodus stehen die Netzwerk- und die Zeitabgleichsfunktion zur Verfügung. Beide Funktionen sind in einem Mehrfach-Verstärker/Lautsprecher-System von grundlegender Bedeutung, um eine präzise Kontrolle der Einstellungen für jeden Frequenzbereich gewährleisten zu können.
- Der Standardmodus (STD) ermöglicht Ihnen die Einrichtung eines Audiosystems mit 4 Front-/Hecklautsprechern bzw. eines Systems mit 6 Front-/Hecklautsprechern und Subwoofern.



Wichtig

Wenn die Stromversorgung des Geräts unterbrochen wird, z. B. beim Auswechseln der Fahrzeugbatterie, wird der Mikrocomputer des Geräts in seinen ursprünglichen Zustand zurückgesetzt. In diesem Fall gehen alle bereits vorgenommenen und gespeicherten Audio-Einstellungen verloren. Nach Abschluss der Audio-Einstellungen sollten Sie deshalb auf jeden Fall die auf Seite 95 aufgeführten Einstellungen aufzeichnen.

Kennzeichnung der Betriebsmodi

In dieser Anleitung werden die Betriebsmodi deutlich wie nachstehend erläutert ausgewiesen.

NW: Diese Kennzeichnung verweist auf eine Funktion, die ausschließlich im NW-Modus zur Verfügung steht, bzw. auf einen Bedienungsschritt im NW-Modus.

STD: Diese Kennzeichnung verweist auf eine Funktion, die ausschließlich im STD-Modus zur Verfügung steht, bzw. auf einen Bedienungsschritt im STD-Modus.

- Funktionen und Bedienungsschritte, für die keine dieser Kennzeichnungen angeführt wird, werden sowohl im NW- als auch im STD-Modus ausgeführt. □

3-Wege-Netzwerkmodus **NW**

Wenn Sie die folgenden Einstellungen/Anpassungen in der angegebenen Reihenfolge ausführen, können Sie mühelos ein feinabgestimmtes Klangfeld erzeugen.

- *Gebrauch des Positionswählers (POSI)*
- *Gebrauch der Balance-Einstellung **NW** (BAL)*
- *Regeln des Zeitabgleichs (TA 2)*
- *Einstellen des Netzwerks (NW 1, NW 2, NW 3, NW 4)*
- *Abrufen von Equalizer-Kurven*
- *Einstellen von Equalizer-Kurven (G.EQ 1)*
- *Einstellen des 13-Band-Graphic Equalizers (G.EQ 2)* □

Audio-Einstellungen

Standardmodus **STD**

Einfaches Anpassen des Audiosystems

Anhand der nachstehend aufgeführten Funktionen können Sie Ihr Audiosystem problemlos an die akustischen Eigenheiten des Fahrgastraums, die je nach Fahrzeugtyp unterschiedlich ausfallen, anpassen.

- Abrufen von Equalizer-Kurven
- Gebrauch des Positionswählers (**POSI**)
- Einstellen von Equalizer-Kurven (**G.EQ 1**)

Feinabstimmen des Audiosystems

Wenn Sie die folgenden Einstellungen/Anpassungen in der angegebenen Reihenfolge ausführen, können Sie mühelos ein feinabgestimmtes Klangfeld erzeugen.

- Gebrauch des Positionswählers (**POSI**)
- Gebrauch der Balance-Einstellung **STD** (**FAD/BAL**)
- Gebrauch des Subwoofer-Ausgangs **STD** (**SW 1**)
- Anpassen der Subwoofer-Einstellungen (**SW 2**)
- Anpassen der Steilheit für die Tiefpassfilter-Dämpfung (**SW 3**)
- Einstellen des Hochpassfilters für die vorderen Lautsprecher (**F-HPF 1, F-HPF 2**)
- Einstellen des Hochpassfilters für die Hecklautsprecher (**R-HPF 1, R-HPF 2**)
- Auto-TA und Auto-EQ (automatischer Zeitabgleich und automatische Equalizer-Einstellung) **STD**
- Abrufen von Equalizer-Kurven
- Einstellen von Equalizer-Kurven (**G.EQ 1**)
- Einstellen des 13-Band-Graphic Equalizers (**G.EQ 2**)

Sonderfunktionen

Diese Funktionen ermöglichen Ihnen eine detaillierte Anpassung der Klangqualität an Ihr System und Ihre persönlichen Vorlieben.

- Gebrauch der BBE-Klangqualität (**BBE**)
- Einstellen von Loudness (**LOUD**)
- Gebrauch des automatischen Klangnivellierers (**ASL**)
- Einstellen der Programmquellenpegel (**SLA**)

Einführung zu den Audio-Einstellungen

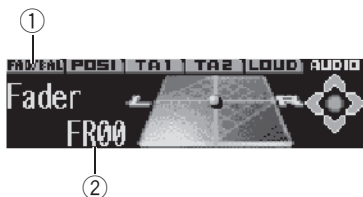

① Funktionsnamens-Tag

Verweist auf die momentan gewählte Audio-Funktion durch deren Hervorhebung.

② Audio-Display

Zeigt den Audio-Einstellstatus an.

1 Drücken Sie MULTI-CONTROL, um das Hauptmenü anzuzeigen.

FUNCTION, **AUDIO** und **ENTERTAINMENT** erscheinen im Display.

2 Verwenden Sie MULTI-CONTROL, um AUDIO zu wählen.

Drehen Sie den Knopf, um die Menüoption zu wechseln, und drücken Sie sie, um die angezeigte Option zu wählen.

Der Audio-Funktionsname erscheint im Display.

3 Drehen Sie MULTI-CONTROL, um die gewünschte Audio-Funktion zu wählen.

Drehen Sie **MULTI-CONTROL** im Uhrzeigersinn, um die verfügbaren Audio-Funktionen in der folgenden Reihenfolge zu durchlaufen:

NW

BAL (Balance-Einstellung)—**NW 1** (Netzwerk-anpassung 1)—**NW 2** (Netzwerk-anpassung 2)—**NW 3** (Netzwerk-anpassung 3)—**NW 4** (Netzwerk-anpassung 4)—**POSI** (Positionswähler)—**TA 1** (Zeitabgleichseinstellung)—**TA 2**

(Zeitabgleichsanpassung)—**LOUD** (Loudness)—**G.EQ 1** (Graphic Equalizer)—**G.EQ 2** (13-Band-Graphic Equalizer)—**BBE** (BBE)—**ASL** (Automatischer Klangnivellierer)—**SLA** (Programmquellen-Pegeleinstellung)

STD

FAD/BAL (Balance-Einstellung)—**POSI** (Positionswähler)—**TA 1** (Zeitabgleichseinstellung)—**TA 2** (Zeitabgleichsanpassung)—**LOUD** (Loudness)—**G.EQ 1** (Graphic Equalizer)—**G.EQ 2** (13-Band-Graphic Equalizer)—**SW 1** (Subwoofer Ein/Aus)—**SW 2** (Subwoofer-Trennfrequenz)—**SW 3** (Subwoofer-Steilheit)—**F-HPF 1** (Vorderer Hochpassfilter - Steilheit)—**F-HPF 2** (Vorderer Hochpassfilter - Trennfrequenz)—**R-HPF 1** (Hinterer Hochpassfilter - Steilheit)—**R-HPF 2** (Hinterer Hochpassfilter - Trennfrequenz)—**BBE** (BBE)—**AUTO-EQ** (Auto-Equalizer Ein/Aus)—**ASL** (Automatischer Klangnivellierer)—**SLA** (Programmquellen-Pegeleinstellung)

- Sie können die Audio-Funktionen auch in umgekehrter Reihenfolge durchlaufen, indem Sie **MULTI-CONTROL** gegen den Uhrzeigersinn drehen.
- Bei der Wahl des UKW-Tuners als Programmquelle kann nicht auf **SLA** geschaltet werden.
- Wenn Sie für **TA 1** die Einstellung **TA OFF** gewählt haben, können Sie nicht zu **TA 2** umschalten.
- Die Wahl von **SW 2** und **SW 3** ist nur möglich, wenn der Subwoofer-Ausgang für **SW 1** eingeschaltet wurde.
- Zum Zurückschalten auf die Anzeige jeder Programmquelle drücken Sie **BAND/ESC**.



Hinweis

Wenn die Audio-Funktion nicht innerhalb von 30 Sekunden aktiviert wird, schaltet das Display automatisch auf die Programmquellenanzeige zurück. □

Audio-Einstellungen

Gebrauch des Positionswählers

Eine weitere Möglichkeit zur Erzeugung eines möglichst natürlichen Klangs ist die präzise Platzierung des Stereo-Bildes, sodass Sie sich genau in der Mitte des Klangfelds befinden. Mit dem Positionswähler können Sie automatisch die Ausgangspegel der Lautsprecher anpassen und eine Verzögerung einfügen, um der Anzahl und Position der besetzten Sitze Rechnung zu tragen.

1 Verwenden Sie MULTI-CONTROL, um POSI zu wählen.

Der Funktionsnamens-Tag **POSI** wird hervorgehoben.

2 Drücken Sie MULTI-CONTROL nach links, rechts, oben oder unten, um eine Hörposition zu wählen.

Richtung	Display	Position
Nach links	Front Left	Linker vorderer Sitz
Nach rechts	Front Right	Rechter vorderer Sitz
Nach oben	Front Seat	Vordersitze
Nach unten	All seat	Alle Sitze STD

- Zum Abbrechen der ausgewählten Hörposition drücken Sie **MULTI-CONTROL** erneut in dieselbe Richtung.
- Bei Verwendung des NW-Modus steht **All seat** nicht zur Auswahl. 

Gebrauch der Balance-Einstellung **NW**

Sie können eine Balance-Einstellung wählen, die eine ideale Hörumgebung für alle Sitzplätze bietet.

1 Verwenden Sie MULTI-CONTROL, um BAL zu wählen.

Der Funktionsnamens-Tag **BAL** wird hervorgehoben.

2 Drücken Sie MULTI-CONTROL nach links oder rechts, um die Links-/Rechts-Lautsprecherbalance einzustellen.

Mit jedem Drücken von **MULTI-CONTROL** nach links oder rechts wird der Lautstärke-schwerpunkt nach links oder nach rechts verlagert.

Bei der Verlagerung des Lautstärke-schwerpunkts von links nach rechts wird

Balance L25 – Balance R25 angezeigt. 

Gebrauch der Balance-Einstellung **STD**

Sie können eine Überblend-/Balance-Einstellung wählen, die eine ideale Hörumgebung für alle Sitzplätze bietet.

1 Verwenden Sie MULTI-CONTROL, um FAD/BAL zu wählen.

Der Funktionsnamens-Tag **FAD/BAL** wird hervorgehoben.

2 Drücken Sie MULTI-CONTROL nach oben oder unten, um die Front-/Heck-Lautsprecherbalance einzustellen.

Mit jedem Drücken von **MULTI-CONTROL** nach oben oder unten wird der Lautstärke-schwerpunkt nach vorn oder hinten verlagert. Bei der Verlagerung des Lautstärke-schwerpunkts von vorn nach hinten wird **Fader F25 – Fader R25** angezeigt.

- **Fader FR00** ist die geeignete Einstellung, wenn nur zwei Lautsprecher in Gebrauch sind.

3 Drücken Sie MULTI-CONTROL nach links oder rechts, um die Links-/Rechts-Lautsprecherbalance einzustellen.

Mit jedem Drücken von **MULTI-CONTROL** nach links oder rechts wird der Lautstärke-schwerpunkt nach links oder nach rechts verlagert.

Bei der Verlagerung des Lautstärke-schwerpunkts von links nach rechts wird

Balance L25 – Balance R25 angezeigt. 

Gebrauch des Zeitabgleichs

Über den Zeitabgleich kann die Entfernung zwischen den verschiedenen Lautsprechern und der Position des Zuhörers eingestellt werden.

1 Verwenden Sie MULTI-CONTROL, um TA 1 zu wählen.

Der Funktionsnamens-Tag **TA 1** wird hervorgehoben.

2 Drücken Sie MULTI-CONTROL nach links oder rechts, um den Zeitabgleich einzustellen.

Mit jedem Drücken von **MULTI-CONTROL** nach links oder rechts wird in der nachstehenden Reihenfolge ein Zeitabgleichswert gewählt:

Initial (Voreinstellung)—**Custom** (Benutzerdefiniert)—**Auto TA** (Automatischer Zeitabgleich) —**TA OFF** (Aus)

- **Initial** entspricht dem werkseitig voreingestellten Zeitabgleich.
- **Custom** ist ein angepasster Zeitabgleich, der von Ihnen bedarfsgerecht eingestellt werden kann.
- **Auto TA** ist der per Auto-TA und Auto-EQ erzielte Zeitabgleich (siehe *Auto-TA und Auto-EQ (automatischer Zeitabgleich und automatische Equalizer-Einstellung)*  auf Seite 77).

▪ Bei Verwendung des NW-Modus steht **Auto TA** nicht zur Auswahl.

▪ **Please set Auto TA** erscheint im Display. Diese Angabe verweist darauf, dass Sie **Auto TA** nur im Anschluss an einen automatischen Zeitabgleich (Auto-TA) und eine automatische Equalizer-Einstellung (Auto-EQ) verwenden können.

Regeln des Zeitabgleichs

Sie haben die Möglichkeit, die Entfernung zwischen den einzelnen Lautsprechern und einer bestimmten Hörposition einzustellen.

- Der von Ihnen angepasste Zeitabgleich wird unter **Custom** gespeichert.

1 Verwenden Sie MULTI-CONTROL, um TA 1 zu wählen.

Der Funktionsnamens-Tag **TA 1** wird hervorgehoben.

2 Drücken Sie MULTI-CONTROL, um eine Einheit für die Entfernung zu wählen.

Mit jedem Drücken von **MULTI-CONTROL** wird eine Einheit in der nachstehenden Reihenfolge gewählt:

(cm) (Zentimeter)—**(inch)** (Zoll)

3 Verwenden Sie MULTI-CONTROL, um TA 2 zu wählen.

Der Funktionsnamens-Tag **TA 2** wird hervorgehoben.

- Wenn im Positionswahlmodus (**POSI**) weder **Front Left** noch **Front Right** gewählt wird, erscheint die Angabe **Can't adjust TA. Set position FL/FR** im Display.
- Wenn Sie für **TA 1** die Einstellung **TA OFF** gewählt haben, können Sie nicht zu **TA 2** umschalten.

Audio-Einstellungen

4 Drücken Sie MULTI-CONTROL nach links oder rechts, um den einzustellenden Lautsprecher zu wählen.

Mit jedem Drücken von **MULTI-CONTROL** nach links oder rechts wird in der nachstehenden Reihenfolge ein Lautsprecher gewählt:

NW

- High L** (Hoher Frequenzbereich links)
- **High R** (Hoher Frequenzbereich rechts)
- **Mid R** (Mittlerer Frequenzbereich rechts)
- **Mid L** (Mittlerer Frequenzbereich links)
- **Low L** (Niedriger Frequenzbereich links)
- **Low R** (Niedriger Frequenzbereich rechts)

STD

- Front L** (Vorn links)—**Front R** (Vorn rechts)
- **Rear R** (Hinten rechts)—**Rear L** (Hinten links)
- **Sub. W** (Subwoofer)
 - Bei ausgeschaltetem Subwoofer-Ausgang steht **Sub. W** nicht zur Auswahl.

5 Drücken Sie MULTI-CONTROL nach oben oder unten, um die Entfernung zwischen dem ausgewählten Lautsprecher und der Hörposition anzupassen.

Mit jedem Drücken von **MULTI-CONTROL** nach oben oder unten wird die Entfernung erhöht oder vermindert.

Während der Erhöhung bzw. Verminderung der Entfernung wird **400.0cm – 0.0cm** angezeigt, sofern Sie Zentimeter als Einheit gewählt haben (**(cm)**).

Während der Erhöhung bzw. Verminderung der Entfernung wird **160inch – 0inch** angezeigt, sofern Sie Zoll als Einheit gewählt haben (**(inch)**).

- Die Anpassung der Entfernung für die anderen Lautsprecher erfolgt auf dieselbe Weise.

6 Drücken Sie BAND/ESC, um den Zeitabgleichsmodus zu verlassen.

Zur Netzwerkfunktion **NW**

Die Netzwerkfunktion ermöglicht eine Aufspaltung des Audio-Signals in verschiedene Frequenzbänder und deren Wiedergabe über separate Lautsprecher.

Dadurch können Sie für jedes reproduzierte Frequenzband (über Hochpass- oder Tiefpassfilter) präzise Einstellungen vornehmen, Pegel, Phase und andere Parameter anpassen, um den spezifischen Merkmalen der verschiedenen Lautsprecher Rechnung zu tragen.

Einstellbare Parameter

Mit der Netzwerkfunktion können die nachstehend aufgeführten Parameter eingestellt werden. Die Einstellungen sollten jeweils in Übereinstimmung mit dem reproduzierten Frequenzband und den Merkmalen des angeschlossenen Lautspechers erfolgen.

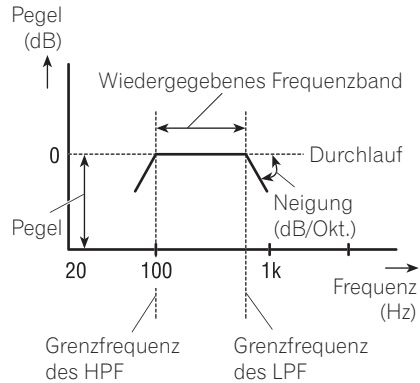

Reproduziertes Frequenzband

Durch die Einstellung der Trennfrequenz für HPF (Hochpassfilter) oder LPF (Tiefpassfilter) wird das zu reproduzierende Frequenzband für die einzelnen Lautsprecher gewählt.

- HPF filtert alle (niedrigen) Frequenzen unterhalb des eingestellten Frequenzwerts aus und gibt ausschließlich höhere Frequenzen wieder.
- LPF filtert alle (hohen) Frequenzen überhalb des eingestellten Frequenzwerts aus und gibt ausschließlich niedrigere Frequenzen wieder.

Pegel

Der Unterschied zwischen den über die verschiedenen Lautsprecher reproduzierten Pegeln lässt sich ausgleichen.

Steilheit

Durch die Einstellung der HPF/LPF-Steilheit (Filter-Dämpfung) kann die Klangkontinuität zwischen den Lautsprechern angepasst werden.

- Die Steilheit verweist auf die Anzahl an Dezibel (dB), die zur Dämpfung des Signals verwendet werden, wenn die Frequenz eine Oktave höher liegt (Einheit: dB/Okt.). Je höher die Steilheit, umso größer die Dämpfung des Signals.

Phase

Sie können die Phase (Normale Phase, Gegenphase) für das Eingangssignal jedes Lautsprechers umschalten. Wenn sich die Klangkontinuität zwischen den Lautsprechern als nicht präzise genug erweisen sollte, versuchen Sie es mit einem Umschalten der Phase. Dadurch lässt sich die Klangkontinuität u. U. verbessern.

Hinweise zu Netzwerkeinstellungen

Einstellen der Trennfrequenz

- Wenn der Lautsprecher für niedrige Frequenzen hinten angebracht wird und Sie die Trennfrequenz für **Low LPF** hoch einstellen, werden die Basstöne ausgefiltert,

sodass der Bass von hinten zu kommen scheint. Sie sollten die **Low LPF**-Trennfrequenz auf max. 100 Hz einstellen.

- Die maximale Einstellung der Eingabeleistung für Lautsprecher des mittleren und hohen Frequenzbereichs liegt in der Regel unter derjenigen für Lautsprecher des niedrigen Frequenzbereichs. Denken Sie daran, dass eine Einstellung der **Mid HPF**- oder **High HPF**-Trennfrequenz unter dem erforderlichen Wert zu einer extrem starken Basssignaleingabe führt, die eine Beschädigung des Lautsprechers zur Folge haben kann.

Einstellen des Pegels

Die Hauptfrequenzen der meisten Musikinstrumente liegen im mittleren Frequenzbereich. Nehmen Sie deshalb zunächst eine PegelEinstellung für den mittleren Frequenzbereich vor und passen Sie anschließend den Pegel für den hohen und dann für den niedrigen Frequenzbereich an.

Einstellen der Steilheit

- Wenn Sie für die Steilheit einen niedrigen Absolutwert einstellen (für eine sanfte Steilheit), kann es leicht zu Interferenzen zwischen nebeneinander angebrachten Lautsprechern kommen, was wiederum einen minderwertigen Frequenzgang zur Folge hat.
- Die Einstellung eines hohen Absolutwerts für die Steilheit (für eine extreme Steilheit) führt zu einer Minderung der Klangkontinuität zwischen den Lautsprechern, sodass der Eindruck separater Töne entsteht.
- Wenn die Steilheit auf den Wert 0 dB/Okt. (**Pass**) eingestellt wird, dringt das Audio-Signal ungehindert durch den Filter, d. h. der Filter hat keinerlei Wirkung.

Audio-Einstellungen

Einstellen der Phase

Durch eine Einstellung des Filtergrenzwerts auf beiden Seiten auf den Wert -12 dB/Okt. wird die Phase bei der Filter-Trennfrequenz um 180 Grad umgekehrt. In diesem Fall wird durch die Phasenumkehr eine verbesserte Klangkontinuität gewährleistet.

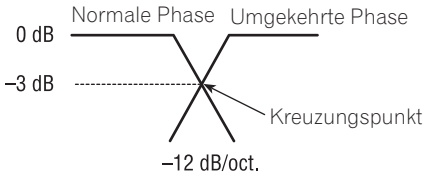

Stummschalten der Lautsprecher (Filter)

Sie können jeden Lautsprecher (Filter) stummschalten. Über einen stummgeschalteten Lautsprecher (Filter) wird kein Ton ausgegeben.

- Wenn Sie den gewählten Lautsprecher (Filter) stummschalten, blinkt die Angabe **MUTE** und es können keine Einstellungen vorgenommen werden.
- Wenn ein Lautsprecher (Filter) stummgeschaltet wird, können durchaus die Parameter der anderen Lautsprecher (Filter) angepasst werden.

1 Verwenden Sie **MULTI-CONTROL**, um **NW 1** zu wählen.

Der Funktionsnamens-Tag **NW 1** wird hervorgehoben.

2 Drücken Sie **MULTI-CONTROL** nach links oder rechts, um den einzustellenden Lautsprecher (Filter) zu wählen.

Mit jedem Drücken von **MULTI-CONTROL** nach links oder rechts wird in der nachstehenden Reihenfolge ein Lautsprecher (Filter) gewählt:

Low LPF (Lautsprecher für niedrigen Frequenzbereich - LPF)—**Mid HPF** (Lautsprecher

für mittleren Frequenzbereich - HPF)

—**Mid LPF** (Lautsprecher für mittleren Frequenzbereich - LPF)—**High HPF** (Lautsprecher für hohen Frequenzbereich - HPF)

3 Drücken und halten Sie **MULTI-CONTROL** gedrückt, um den gewählten Lautsprecher (Filter) stummzuschalten.

MUTE blinkt im Display.

- Zum Aufheben der Stummschaltung drücken Sie **MULTI-CONTROL** erneut.

Einstellen des Netzwerks

1 Verwenden Sie **MULTI-CONTROL**, um **NW 1** zu wählen.

Der Funktionsnamens-Tag **NW 1** wird hervorgehoben.

2 Drücken Sie **MULTI-CONTROL** nach links oder rechts, um den einzustellenden Lautsprecher (Filter) zu wählen.

Mit jedem Drücken von **MULTI-CONTROL** nach links oder rechts wird in der nachstehenden Reihenfolge ein Lautsprecher (Filter) gewählt:

Low LPF (Lautsprecher für niedrigen Frequenzbereich - LPF)—**Mid HPF** (Lautsprecher für mittleren Frequenzbereich - HPF)

—**Mid LPF** (Lautsprecher für mittleren Frequenzbereich - LPF)—**High HPF** (Lautsprecher für hohen Frequenzbereich - HPF)

3 Drehen Sie **MULTI-CONTROL**, um **NW 2** zu wählen.

Der Funktionsnamens-Tag **NW 2** wird hervorgehoben.

4 Drücken Sie MULTI-CONTROL nach links oder rechts, um die Trennfrequenz (Crossover) für den Lautsprecher (Filter) zu wählen.

Mit jedem Drücken von **MULTI-CONTROL** nach links oder rechts wird in der nachstehenden Reihenfolge eine Trennfrequenz gewählt:

Low LPF: 31.5—40—50—63—80—100—125—160—200 (Hz)

Mid HPF: 31.5—40—50—63—80—100—125—160—200 (Hz)

Mid LPF: 1.6—2—2.5—3.15—4—5—6.3—8—10—12.5—16 (kHz)

High HPF: 1.6—2—2.5—3.15—4—5—6.3—8—10—12.5—16 (kHz)

5 Drücken Sie MULTI-CONTROL nach oben oder unten, um den Pegel für den gewählten Lautsprecher (Filter) einzustellen.

Mit jedem Drücken von **MULTI-CONTROL** nach oben oder unten wird der Pegel für den gewählten Lautsprecher (Filter) erhöht oder vermindert.

Während der Erhöhung bzw. Verminderung des Pegels wird **±0dB – –24dB** angezeigt.

Wenn Sie **Low LPF** gewählt haben, wird während der Erhöhung bzw. Verminderung des Pegels **+6dB – –24dB** angezeigt.

6 Drehen Sie MULTI-CONTROL, um NW 3 zu wählen.

Der Funktionsnamens-Tag **NW 3** wird hervor gehoben.

7 Drücken Sie MULTI-CONTROL nach links oder rechts, um die Steilheit für den Lautsprecher (Filter) zu wählen.

Mit jedem Drücken von **MULTI-CONTROL** nach links oder rechts wird in der nachstehenden Reihenfolge eine Steilheit gewählt:

Low LPF: –36—–30—–24—–18—–12 (dB/Okt.)

Mid HPF: –24—–18—–12—–6—Pass (0) (dB/Okt.)

Mid LPF: –24—–18—–12—–6—Pass (0) (dB/Okt.)

High HPF: –24—–18—–12—–6 (dB/Okt.)

8 Drehen Sie MULTI-CONTROL, um NW 4 zu wählen.

Der Funktionsnamens-Tag **NW 4** wird hervor gehoben.

9 Drücken Sie MULTI-CONTROL, um die Phase für den gewählten Lautsprecher (Filter) umzuschalten.

Mit jedem Drücken von **MULTI-CONTROL** wird die Phase zwischen **Normal** (Normalphase) und **Reverse** (Gegenphase) umgeschaltet.

- Die Einstellung der Parameter für die anderen Lautsprecher (Filter) erfolgt auf dieselbe Weise.

10 Drücken Sie BAND/ESC, um den Netzwerkeinstellmodus zu verlassen. □

Gebrauch des Subwoofer-Ausgangs **SW**

Dieses Gerät ist mit einem Subwoofer-Ausgang ausgestattet, der ein- und ausgeschaltet werden kann. Wenn ein Subwoofer an das Gerät angeschlossen wird, schalten Sie den Subwoofer-Ausgang ein.

Die Phase des Subwoofer-Ausgangs kann zwischen Normal- und Gegenphase umgeschaltet werden.

1 Verwenden Sie MULTI-CONTROL, um SW 1 zu wählen.

Der Funktionsnamens-Tag **SW 1** wird hervor gehoben.

2 Drücken Sie MULTI-CONTROL, um den Subwoofer-Ausgang einzuschalten.

Sub. W Normal erscheint im Display. Der Subwoofer-Ausgang ist damit eingeschaltet.

- Zum Ausschalten des Subwoofer-Ausgangs drücken Sie **MULTI-CONTROL** erneut.

Audio-Einstellungen

3 Drücken Sie MULTI-CONTROL nach links oder rechts, um die Phase des Subwoofer-Ausgangs zu wählen.

Durch Drücken von **MULTI-CONTROL** nach links wird die Gegenphase gewählt. In diesem Fall erscheint **Sub. W Reverse** im Display.

Das Drücken von **MULTI-CONTROL** nach rechts bewirkt die Wahl der Normalphase. In diesem Fall wird **Sub. W Normal** angezeigt.

Anpassen der Subwoofer-Einstellungen

Wenn der Subwoofer-Ausgang eingeschaltet ist, können Trennfrequenz und Ausgangspegel des Subwoofers eingestellt werden.

1 Verwenden Sie MULTI-CONTROL, um SW 2 zu wählen.

Der Funktionsnamens-Tag **SW 2** wird hervor gehoben.

- Der Subwoofer-Ausgang muss eingeschaltet sein, damit **SW 2** gewählt werden kann.

2 Drücken Sie MULTI-CONTROL nach links oder rechts, um die Trennfrequenz zu wählen.

Mit jedem Drücken von **MULTI-CONTROL** nach links oder rechts wird in der nachstehenden Reihenfolge eine Trennfrequenz gewählt:

50—63—80—100—125—160—200 (Hz)

Vom Subwoofer werden nur solche Frequenzen ausgegeben, die unterhalb des gewählten Bereichs liegen.

3 Drücken Sie MULTI-CONTROL nach oben oder unten, um den Subwoofer-Ausgangspegel einzustellen.

Mit jedem Drücken von **MULTI-CONTROL** nach oben oder unten wird der Pegel des Subwoofers erhöht oder vermindert. Während der Erhöhung bzw. Verminderung des Pegels wird **+6 — -24** angezeigt.

Anpassen der Steilheit für die Tiefpassfilter-Dämpfung

Bei eingeschaltetem Subwoofer-Ausgang können Sie die Klangkontinuität zwischen den Lautsprechern anpassen.

1 Verwenden Sie MULTI-CONTROL, um SW 3 zu wählen.

Der Funktionsnamens-Tag **SW 3** wird hervor gehoben.

- Der Subwoofer-Ausgang muss eingeschaltet sein, damit **SW 3** gewählt werden kann.

2 Drücken Sie MULTI-CONTROL nach links oder rechts, um eine Steilheit zu wählen.

Mit jedem Drücken von **MULTI-CONTROL** nach links oder rechts wird in der nachstehenden Reihenfolge eine Steilheit gewählt:

-18—-12—-6 (dB/Okt.)



Hinweis

Wenn die Steilheit für Subwoofer und Hochpassfilter auf den Wert **-12dB** eingestellt wird und beide dieselbe Trennfrequenz aufweisen, wird die Phase bei der Trennfrequenz um 180 Grad umgekehrt. In diesem Fall wird durch die Phasenumkehr eine verbesserte Klangkontinuität gewährleistet. ▣

Gebrauch des Hochpassfilters **STD**

Wenn die im Ausgabe-Frequenzbereich des Subwoofers enthaltenen Basstöne nicht über den Front- oder Hecklautsprecher ausgegeben werden sollen, schalten Sie HPF (Hochpassfilter) ein. Über den Front- oder Heckausgang werden dann nur Frequenzen ausgegeben, die über dem gewählten Bereich liegen.

Stummschalten der Lautsprecher (Filter)

Front- und Hecklautsprecher (Filter) können separat stummgeschaltet werden. Über einen stummgeschalteten Lautsprecher (Filter) wird kein Ton ausgegeben.

- Wenn Sie den gewählten Lautsprecher (Filter) stummschalten, erscheint die Angabe **MUTE** im Display und es können keine Einstellungen vorgenommen werden.
- Wenn ein Lautsprecher (Filter) stummgeschaltet wird, können durchaus die Parameter der anderen Lautsprecher (Filter) angepasst werden.

1 Verwenden Sie MULTI-CONTROL, um F-HPF 1 (oder R-HPF 1) zu wählen.

Der Funktionsnamens-Tag **F-HPF 1** (oder **R-HPF 1**) wird hervorgehoben.

2 Drücken und halten Sie MULTI-CONTROL gedrückt, um den gewählten Lautsprecher (Filter) stummzuschalten.

Die Angabe **MUTE** wird eingeblendet.

- Zum Aufheben der Stummschaltung drücken Sie **MULTI-CONTROL** erneut.

Einstellen des Hochpassfilters für die vorderen Lautsprecher

1 Verwenden Sie MULTI-CONTROL, um F-HPF 1 zu wählen.

Der Funktionsnamens-Tag **F-HPF 1** wird hervorgehoben.

2 Drücken Sie MULTI-CONTROL nach links oder rechts, um eine Steilheit zu wählen.

Mit jedem Drücken von **MULTI-CONTROL** nach links oder rechts wird in der nachstehenden Reihenfolge eine Steilheit gewählt:

-12 — -6 — Pass (0) (dB/Okt.)

- Wenn die Steilheit auf den Wert 0 dB/Okt. (**Pass**) eingestellt wird, dringt das Audio-Signal

ungehindert durch den Filter, d. h. der Filter hat keinerlei Wirkung.

3 Drehen Sie MULTI-CONTROL, um F-HPF 2 zu wählen.

Der Funktionsnamens-Tag **F-HPF 2** wird hervorgehoben.

4 Drücken Sie MULTI-CONTROL nach links oder rechts, um die Trennfrequenz zu wählen.

Mit jedem Drücken von **MULTI-CONTROL** nach links oder rechts wird in der nachstehenden Reihenfolge eine Trennfrequenz gewählt:

50 — 63 — 80 — 100 — 125 — 160 — 200 (Hz)

Über die Frontlautsprecher werden dann nur Frequenzen ausgegeben, die über dem gewählten Bereich liegen.

5 Drücken Sie MULTI-CONTROL nach oben oder unten, um den Ausgangspegel für die Frontlautsprecher einzustellen.

Mit jedem Drücken von **MULTI-CONTROL** nach oben oder unten wird der Pegel der Frontlautsprecher erhöht oder vermindert. Während der Erhöhung bzw. Verminderung des Pegels wird **±0 — -24** angezeigt.

Einstellen des Hochpassfilters für die Hecklautsprecher

1 Verwenden Sie MULTI-CONTROL, um R-HPF 1 zu wählen.

Der Funktionsnamens-Tag **R-HPF 1** wird hervorgehoben.

2 Drücken Sie MULTI-CONTROL nach links oder rechts, um eine Steilheit zu wählen.

Mit jedem Drücken von **MULTI-CONTROL** nach links oder rechts wird in der nachstehenden Reihenfolge eine Steilheit gewählt:

-12 — -6 — Pass (0) (dB/Okt.)

- Wenn die Steilheit auf den Wert 0 dB/Okt. (**Pass**) eingestellt wird, dringt das Audio-Signal

Audio-Einstellungen

ungehindert durch den Filter, d. h. der Filter hat keinerlei Wirkung.

3 Drehen Sie MULTI-CONTROL, um R-HPF 2 zu wählen.

Der Funktionsnamens-Tag **R-HPF 2** wird hervorgehoben.

4 Drücken Sie MULTI-CONTROL nach links oder rechts, um die Trennfrequenz zu wählen.

Mit jedem Drücken von **MULTI-CONTROL** nach links oder rechts wird in der nachstehenden Reihenfolge eine Trennfrequenz gewählt: **50—63—80—100—125—160—200** (Hz)
Über die Hecklautsprecher werden dann nur Frequenzen ausgegeben, die über dem gewählten Bereich liegen.

5 Drücken Sie MULTI-CONTROL nach oben oder unten, um den Ausgangspegel für die Hecklautsprecher einzustellen.

Mit jedem Drücken von **MULTI-CONTROL** nach oben oder unten wird der Pegel der Hecklautsprecher erhöht oder vermindert. Während der Erhöhung bzw. Verminderung des Pegels wird **±0 – -24** angezeigt.

Gebrauch des Auto-Equalizers **STD**

Der Auto-Equalizer entspricht der Equalizer-Kurve, die über den automatischen Zeitabgleich (Auto-TA) und die automatische Equalizer-Einstellung (Auto-EQ) erstellt wird (siehe *Auto-TA und Auto-EQ (automatischer Zeitabgleich und automatische Equalizer-Einstellung)* **STD** auf Seite 77).

Sie können den Auto-Equalizer ein- und ausschalten.

1 Verwenden Sie MULTI-CONTROL, um AUTO-EQ zu wählen.

Der Funktionsnamens-Tag **AUTO-EQ** wird hervorgehoben.

- **Please set Auto EQ** erscheint im Display. Diese Angabe verweist darauf, dass Sie den Auto-Equalizer nur im Anschluss an einen automatischen Zeitabgleich (Auto-TA) und eine automatische Equalizer-Einstellung (Auto-EQ) einschalten können.

2 Drücken Sie MULTI-CONTROL, um den Auto-Equalizer einzuschalten.

Auto EQ ON erscheint im Display.

- Zum Ausschalten des Auto-Equalizers drücken Sie **MULTI-CONTROL** erneut.

Abrufen von Equalizer-Kurven

Mit dem Equalizer können Sie die Entzerrung wunschgemäß an die akustischen Eigenschaften des Fahrgastraums anpassen.

Sieben gespeicherte Equalizer-Kurven sind jederzeit mühelos abrufbar. Nachfolgend sind die verfügbaren Equalizer-Kurven aufgelistet:

Display	Equalizer-Kurve
POWERFUL	Powerful (Kräftig)
NATURAL	Natürlich
VOCAL	Gesang
FLAT	Linear
CUSTOM1	Benutzerdefiniert 1
CUSTOM2	Benutzerdefiniert 2
SUPER BASS	Super-Bass

- **CUSTOM1** und **CUSTOM2** sind spezielle Equalizer-Kurven, die Sie selbst erstellen können. Ihre Einstellungen können Sie mithilfe eines 13-Band-Graphic Equalizers vornehmen.

- Bei der Wahl von **FLAT** bleibt der ursprüngliche Klang unverändert. Diese überaus nützliche Funktion ermöglicht eine Prüfung des Effekts der Equalizer-Kurven durch Hin- und Herschalten zwischen **FLAT** und einer bestimmten Kurve.

● **Drücken Sie EQ, um den Equalizer zu wählen.**

Drücken Sie **EQ** wiederholt, um zwischen den folgenden Equalizer-Kurven umzuschalten: **SUPER BASS—POWERFUL—NATURAL—VOCAL—FLAT—CUSTOM1—CUSTOM2** 

Einstellen von Equalizer-Kurven

Die werkseitig voreingestellten Equalizer-Kurven, mit Ausnahme von **FLAT**, können feineingestellt werden (Nuance-Regelung).

1 Verwenden Sie MULTI-CONTROL, um G.EQ 1 zu wählen.

Der Funktionsnamens-Tag **G.EQ 1** wird hervorgehoben.

2 Drücken Sie MULTI-CONTROL nach links oder rechts, um eine Equalizer-Kurve zu wählen.

3 Drücken Sie MULTI-CONTROL nach oben oder unten, um die Equalizer-Kurve einzustellen.

Mit jedem Drücken von **MULTI-CONTROL** nach oben oder unten wird die Equalizer-Kurve verstärkt bzw. abgeschwächt. Während der Verstärkung bzw. Abschwächung der Equalizer-Kurve wird **+6 – -5** (bzw. **-6**) angezeigt.

- Der tatsächliche Einstellbereich hängt von der gewählten Equalizer-Kurve ab.
- Eine Equalizer-Kurve, deren Frequenzen ausnahmslos auf **0** eingestellt wurden, kann nicht angepasst werden. 

Einstellen des 13-Band-Graphic Equalizers

Bei den Equalizer-Kurven **CUSTOM1** und **CUSTOM2** kann der Pegel für jedes Band eingestellt werden.

- Für jede Programmquelle kann eine separate Kurve **CUSTOM1** erstellt werden. (Der eingebaute CD-Player und der Multi-CD-Player werden automatisch auf dieselbe Equalizer-Einstellung geschaltet.) Sobald Sie an einer anderen Equalizer-Kurve als **CUSTOM2** Änderungen vornehmen, werden diese als spezielle Equalizer-Kurve unter **CUSTOM1** gespeichert.
- Es kann eine **CUSTOM2**-Kurve für alle Programmquellen erstellt werden. Wenn Sie an der Equalizer-Kurve **CUSTOM2** Änderungen vornehmen, wird **CUSTOM2** entsprechend aktualisiert.

1 Rufen Sie die Equalizer-Kurve auf, die Sie anpassen möchten.

Siehe *Abrufen von Equalizer-Kurven* auf Seite 73.

2 Verwenden Sie MULTI-CONTROL, um G.EQ 2 zu wählen.

Der Funktionsnamens-Tag **G.EQ 2** wird hervorgehoben.

3 Drücken Sie MULTI-CONTROL nach links oder rechts, um das einzustellende Equalizer-Band zu wählen.

Mit jedem Drücken von **MULTI-CONTROL** nach links oder rechts wird in der nachstehenden Reihenfolge ein Equalizer-Band gewählt: **50—80—125—200—315—500—800—1.25k—2k—3.15k—5k—8k—12.5k** (Hz)

Audio-Einstellungen

4 Drücken Sie MULTI-CONTROL nach oben oder unten, um den Pegel des Equalizer-Bands einzustellen.

Mit jedem Drücken von **MULTI-CONTROL** nach oben oder unten wird der Pegel des Equalizer-Bands erhöht oder vermindert.

Während der Erhöhung bzw. Verminderung des Pegels wird **+6 – –6** angezeigt.

- Anschließend können Sie ein anderes Band wählen und dessen Pegel einstellen.

5 Drücken Sie BAND/ESC, um den 13-Band-Graphic Equalizer-Modus zu verlassen.

Gebrauch der BBE-Klangqualität

Mit BBE lässt sich eine äußerst originalgetreue Wiedergabequalität erzielen. Hierbei wirken Phasenkompensation und Hochtonverstärkung zusammen, um die normalerweise bei der Wiedergabe auftretende Verzögerung der Hochfrequenzkomponenten und die Amplitudenabweichungen zu korrigieren. Diese Funktion ermöglicht die Erzeugung des dynamischen Klangfelds einer Live-Performance.

Dank der BBE-Klangverarbeitungstechnologie kann der BBE-Pegel eingestellt werden.

1 Verwenden Sie MULTI-CONTROL, um BBE zu wählen.

Der Funktionsnamens-Tag **BBE** wird hervorgehoben.

2 Drücken Sie MULTI-CONTROL, um BBE einzuschalten.

- Zum Ausschalten von BBE drücken Sie **MULTI-CONTROL** erneut.

3 Drücken Sie MULTI-CONTROL nach oben oder unten, um den BBE-Pegel einzustellen.

Mit jedem Drücken von **MULTI-CONTROL** nach oben oder unten wird der BBE-Pegel erhöht oder vermindert.

Während der Erhöhung bzw. Verminderung des Pegels wird **+4 – –4** angezeigt.



Hinweis

Hergestellt unter der Lizenz von BBE Sound, Inc. BBE ist eine Marke der BBE Sound, Inc. 

Einstellen von Loudness

Die Loudness-Funktion schafft einen Ausgleich für die Schwäche des menschlichen Gehörs bei der Wahrnehmung von leisen Tönen im Tiefen- und Höhenbereich.

1 Verwenden Sie MULTI-CONTROL, um LOUD zu wählen.

Der Funktionsnamens-Tag **LOUD** wird hervorgehoben.

2 Drücken Sie MULTI-CONTROL, um Loudness einzuschalten.

Loudness ON erscheint im Display.

- Zum Ausschalten von Loudness drücken Sie **MULTI-CONTROL** erneut. 

Gebrauch des automatischen Klangnivellierers

Beim Fahren ändern sich die Geräusche im Auto je nach Fahrgeschwindigkeit und Straßenbedingungen kontinuierlich. Der automatische Klangnivellierer (ASL) überwacht die Geräuschschwankungen und erhöht automatisch die Lautstärke, wenn die Geräusche zunehmen. Die Empfindlichkeit (Änderung der Lautstärke gegenüber dem Geräuschpegel) von ASL kann in fünf Stufen eingestellt werden.

1 Verwenden Sie MULTI-CONTROL, um ASL zu wählen.

Der Funktionsnamens-Tag **ASL** wird hervorgehoben.

2 Drücken Sie MULTI-CONTROL, um ASL einzuschalten.

Die ASL-Stufe (z. B. **Mid-Low**) erscheint im Display.

- Zum Ausschalten von ASL drücken Sie **MULTI-CONTROL** erneut.

3 Drücken Sie MULTI-CONTROL nach oben oder unten, um die gewünschte ASL-Stufe zu wählen.

Mit jedem Drücken von **MULTI-CONTROL** nach oben oder unten wird in der nachstehenden Reihenfolge eine ASL-Stufe gewählt:
Low (Niedrig)—**Mid-Low** (Mittelniedrig)
 —**Mid** (Mittel)—**Mid-High** (Mittelhoch)
 —**High** (Hoch)

Hinweis

Wenn der ASL-Modus eingeschaltet und verlassen wird, erscheint die Angabe **ASL** in der Anzeige jeder Programmquelle.

Einstellen der Programmquellenpegel

Mit SLA (Programmquellen-Pegeleinstellung) kann der Lautstärkepegel jeder Programmquelle eingestellt werden, um plötzliche Lautstärkeänderungen beim Umschalten von Programmquellen zu vermeiden.

- Die Einstellungen beruhen auf der UKW-Tuner-Lautstärke, die unverändert bleibt.

1 Vergleichen Sie die UKW-Tuner-Lautstärke mit dem Pegel der Programmquelle, die Sie einstellen möchten.

2 Verwenden Sie MULTI-CONTROL, um SLA zu wählen.

Der Funktionsnamens-Tag **SLA** wird hervorgehoben.

- Bei der Wahl des UKW-Tuners als Programmquelle kann nicht auf **SLA** geschaltet werden.

3 Drücken Sie MULTI-CONTROL nach oben oder unten, um die Programmquellen-Lautstärke einzustellen.

Mit jedem Drücken von **MULTI-CONTROL** nach oben oder unten wird die Programmquellen-Lautstärke erhöht oder vermindert. Während der Erhöhung bzw. Verminderung der Programmquellen-Lautstärke wird **+4 – -4** angezeigt.

Hinweise

- Die MW/LW-Tuner-Lautstärke kann mit SLA ebenfalls eingestellt werden.
- Der eingebaute CD-Player und der Multi-CD-Player werden automatisch auf denselben Programmquellen-Lautstärkepegel eingestellt.
- Auch das externe Gerät 1 und das externe Gerät 2 werden automatisch auf denselben Programmquellen-Lautstärkepegel geschaltet.

Audio-Einstellungen

Auto-TA und Auto-EQ (automatischer Zeitabgleich und automatische Equalizer- Einstellung) **STD**

Der automatische Zeitabgleich erfolgt in Übereinstimmung mit der Entfernung zwischen den verschiedenen Lautsprechern und der Position des Zuhörers.

Bei der automatischen Equalizer-Einstellung wird automatisch die Akustik im Wageninneren gemessen und auf der Grundlage dieser Messdaten dann eine Auto-Equalizer-Kurve erstellt.



WARNUNG

Um Unfälle zu vermeiden, sollte die Funktion Auto-TA und -EQ niemals während des Fahrens ausgeführt werden. Bei der Messung der Wagenakustik zur Erstellung einer Auto-Equalizer-Kurve wird u. U. ein lauter Messton (Geräusch) über die Lautsprecher ausgegeben.



VORSICHT

- Die Ausführung von Auto-TA und -EQ unter den folgenden Bedingungen kann zu einer Beschädigung der Lautsprecher führen. Prüfen Sie deshalb die vorliegenden Gegebenheiten, bevor Sie die Funktion Auto-TA und -EQ ausführen.
 - Die Lautsprecher sind nicht ordnungsgemäß angeschlossen (der Hecklautsprecher z. B. ist mit einem Subwoofer-Ausgang verbunden).
 - Ein Lautsprecher ist mit einem Leistungsverstärker verbunden, dessen Ausgabe die maximale Leistungsaufnahme des Lautsprechers übersteigt.
- Das Mikrofon ist an einer unpassenden Position angebracht. In diesem Fall kann der Messton besonders laut ausfallen und die Messung viel Zeit in Anspruch nehmen, was

eine extreme Belastung der Batterie zur Folge hat. Stellen Sie sicher, dass sich das Mikrofon an der vorgegebenen Position befindet.

Vor Gebrauch der Funktion Auto-TA und Auto-EQ

- Der automatische Zeitabgleich und die automatische Equalizer-Einstellung sollten an einem ruhigen Ort bei ausgeschaltetem Motor und angehaltener Klimaanlage ausgeführt werden. Schalten Sie ebenfalls alle Autotelefone oder im Wagen befindlichen Mobiltelefone aus bzw. entfernen Sie sie aus dem Wagen, bevor Sie die Funktion Auto-TA und -EQ ausführen. Andere Töne als der Messton (Geräusche aus der Umgebung, Motorgeräusch, Telefonläuten usw.) können zu einer fehlerhaften Messung der Wagenakustik führen.
- Führen Sie die Funktion Auto-TA und -EQ ausschließlich mithilfe des mitgelieferten Mikrofons aus. Die Verwendung eines anderen Mikrofons kann eine Messung unmöglich machen bzw. zu Fehlern bei der Messung der Wagenakustik führen.
- Wenn der vordere Lautsprecher nicht angeschlossen ist, kann die Funktion Auto-TA und -EQ nicht ausgeführt werden.
- Wenn die vorderen Lautsprecher stummgeschaltet werden, kann die Funktion Auto-TA und -EQ nicht ausgeführt werden (siehe Seite 72).
- Wenn dieses Gerät nicht mit einem Leistungsverstärker mit Eingabepegel-Steuerung verbunden ist, kann die Funktion Auto-TA und -EQ u. U. nicht ausgeführt werden, wenn Sie den Eingabepegel des Leistungsverstärkers reduzieren. Setzen Sie den Eingabepegel des Leistungsverstärkers deshalb auf die Standardposition.

- Wenn dieses Gerät mit einem Leistungsverstärker mit LPF verbunden ist, schalten Sie die LPF-Funktion am Leistungsverstärker aus, bevor Sie die Funktion Auto-TA und -EQ ausführen. Darüber hinaus sollte die Trennfrequenz für die eingebaute LPF-Funktion eines aktiven Subwoofers auf den höchsten Wert eingestellt werden.
- In den nachstehend aufgeführten Fällen stimmt der von der Funktion Auto-TA und -EQ berechnete Wert für den Zeitabgleich ggf. nicht mit der tatsächlichen Entfernung überein. Da die Entfernung jedoch als optimale Verzögerung im Hinblick auf präzise Ergebnisse unter den gegebenen Umständen berechnet wurde, sollten Sie diesen Wert dennoch beibehalten.
 - Die Reflexion des Tons im Wagen ist besonders ausgeprägt und führt zu Verzögerungen.
 - Für Basstöne entstehen Verzögerungen aufgrund der Auswirkung des LPF auf aktive Subwoofer oder externe Verstärker.
- Bei der Ausführung der Funktion Auto-TA und -EQ kommt es zu folgender Änderung der Audio-Einstellungen:
 - Die Einstellungen für Überblenden/Balance werden auf die mittlere Position zurückgesetzt (siehe Seite 65).
 - Die Graphic Equalizer-Kurve wird auf **FLAT** geschaltet (siehe Seite 73).
 - Wenn ein Subwoofer an das Gerät angeschlossen ist, werden auf diesen automatisch die Subwoofer-Ausgangs- und Hochpassfilter-Einstellungen für Hecklautsprecher angewendet.
- Wenn Sie die Funktion Auto-TA und -EQ ausführen, nachdem Sie obige Einstellungen angepasst haben, werden Ihre Einstellungen ersetzt.

Ausführen von automatischem Zeitabgleich und automatischer Equalizer-Einstellung

1 Halten Sie den Wagen an einem ruhigen Ort an, schließen Sie Türen, Fenster und Wagendach und schalten Sie den Motor ab.

Bei eingeschaltetem Motor kann das Motorengeräusch eine fehlerfreie Ausführung der Funktion Auto-TA und -EQ verhindern.

2 Bringen Sie mithilfe des (separat erhältlichen) Riemens das mitgelieferte Mikrofon in der Mitte der Kopfstütze des Fahrersitzes an, und richten Sie es nach vorn aus.

Die Funktion erzielt je nach Positionierung des Mikrofons unterschiedliche Ergebnisse. Ganz nach Bedarf können Sie das Mikrofon auch auf dem Beifahrersitz platzieren, um Auto-TA und -EQ auszuführen.

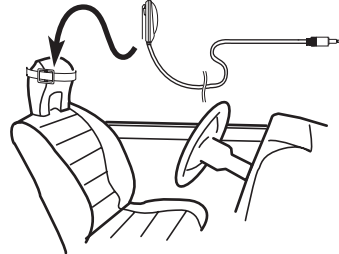

3 Schalten Sie die Zündung aus bzw. positionieren Sie den Zündschalter auf ACC.

Wenn die Klimaanlage oder Heizung des Wagens eingeschaltet ist, schalten Sie sie aus. Die Geräusche aus der Lüftung der Klimaanlage bzw. der Heizung können zu einer fehlerhaften Ausführung der Funktion Auto-TA und -EQ führen.

- Drücken Sie **SOURCE**, um die Programmquelle einzuschalten, wenn das Gerät ausgeschaltet ist.

Audio-Einstellungen

4 Wählen Sie die Position des Sitzes, an dem das Mikrofon angebracht ist.

Siehe *Gebrauch des Positionswählers* auf Seite 65.

- Wenn vor dem Ausführungsstart der Funktion Auto-TA und -EQ keine Position gewählt wird, wird automatisch die Position **Front Left** verwendet.

5 Drücken und halten Sie SOURCE gedrückt, bis sich das Gerät ausschaltet.

6 Drücken und halten Sie EQ gedrückt, um den Messmodus der Funktion Auto-TA und -EQ zu aktivieren.

Die Frontplatte wird automatisch entriegelt.

7 Schließen Sie das Mikrofon an den Mikrofoneingang am Gerät an.

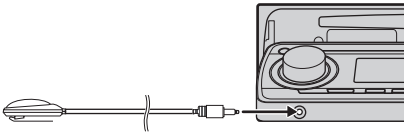

8 Drücken Sie MULTI-CONTROL, um die Funktion Auto-TA und -EQ auszuführen.

9 Verlassen Sie nach Beginn des 10-Sekunden-Countdowns den Wagen innerhalb der 10 Sekunden und schließen Sie die Wagentür.

Über die Lautsprecher wird ein Messton (Geräusch) ausgegeben und der automatische Zeitabgleich und die automatische Equalizer-Einstellung werden durchgeführt.

- Wenn alle Lautsprecher angeschlossen sind, ist die Ausführung der Funktion Auto-TA und -EQ nach etwa 6 Minuten abgeschlossen.
- Zum Anhalten der Funktion Auto-TA und -EQ drücken Sie **MULTI-CONTROL** erneut.
- Zum Abbrechen der Funktion Auto-TA und -EQ drücken Sie **BAND/ESC**.

10 Nach Abschluss der Funktion Auto-TA und -EQ wird Complete angezeigt.

Sollte eine fehlerfreie Messung der Akustik im Wageninneren nicht möglich sein, dann wird eine Fehlermeldung angezeigt (siehe *Bedeutung der Fehlermeldungen der Funktion Auto-TA und -EQ* auf Seite 89).

11 Drücken Sie BAND/ESC, um den Funktionsmodus Auto-TA und -EQ zu verlassen.

12 Bewahren Sie das Mikrofon sorgfältig im Handschuhfach auf.

Legen Sie das Mikrofon sorgfältig im Handschuhfach oder an einem anderen sicheren Ort ab. Wenn es während eines längeren Zeitraums direktem Sonnenlicht ausgesetzt wird, können die erhöhten Temperaturen zu Verformungen, Farbänderungen oder Funktionsstörungen führen. ▣

Anpassen der Grundeinstellungen

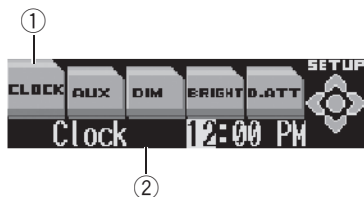

Die Grundeinstellungen bestimmen die Ausgangswerte für die verschiedenen Geräteeinstellungen.

① Funktionsnamens-Tag

Verweist auf die momentan gewählte Funktion durch deren Hervorhebung.

② Funktionsdisplay

Zeigt den Funktionsstatus an.

1 Drücken und halten Sie SOURCE gedrückt, bis sich das Gerät ausschaltet.

2 Drücken und halten Sie MULTI-CONTROL gedrückt, bis die Zeitanzeige im Display erscheint.

3 Drehen Sie MULTI-CONTROL, um eine der Grundeinstellungen zu wählen.

Drehen Sie **MULTI-CONTROL** im Uhrzeigersinn, um die verfügbaren Funktionen in der folgenden Reihenfolge zu durchlaufen:

CLOCK (Uhrzeit)—**AUX** (Zusatzeingang)—**DIM** (Dimmer)—**BRIGHT** (Helligkeit)—**D.ATT** (Digitaldämpfung)—**MUTE** (Telefonstummuschaltung/Dämpfung)—**FM** (UKW-Kanalraster)—**A-PI** (Auto-PI-Suchlauf)—**WARN** (Warnton)—**TEL 1** (Freisprech-Telefonieren)—**TEL 2** (Telefonbereitschaft)—**DEMO** (Funktions-Demo-Modus)—**REV** (Rücklauf-Modus)

—**SCROLL** (Nonstop-Scrollen)—**AUTO OPEN** (Entriegelung der Frontplatte)

- Sie können die Funktionen auch in umgekehrter Reihenfolge durchlaufen, indem Sie **MULTI-CONTROL** gegen den Uhrzeigersinn drehen.
- Zum Verlassen der Grundeinstellungen drücken Sie **BAND/ESC**.

Einstellen der Uhr

Halten Sie sich an die nachfolgenden Anweisungen, um die Uhrzeit einzustellen.

1 Verwenden Sie MULTI-CONTROL, um CLOCK zu wählen.

Der Funktionsnamens-Tag **CLOCK** wird hervorgehoben.

2 Drücken Sie MULTI-CONTROL nach links oder rechts, um den Teil der Zeitanzeige zu wählen, den Sie einstellen möchten.

Durch Drücken von **MULTI-CONTROL** nach links oder rechts wird jeweils ein Teil der Zeitanzeige gewählt:

Stunde—Minute

Beim Umschalten zwischen den Teilabschnitten der Zeitanzeige wird der jeweils gewählte Teil der Uhrzeit durch Blinken ausgewiesen.



3 Drücken Sie MULTI-CONTROL nach oben oder unten, um die Uhrzeit einzustellen.

Durch Drücken von **MULTI-CONTROL** nach oben wird der gewählte Teil der Zeitanzeige (Stunden oder Minuten) erhöht. Durch Drücken von **MULTI-CONTROL** nach unten wird der gewählte Uhrzeitteil vermindert.

Grundeinstellungen



Hinweis

Sie können die Uhr mit einem Zeitsignal abstimmen, indem Sie **MULTI-CONTROL** drücken.

- Wenn die Minutenangabe **00—29** zeigt, wird sie abgerundet (Beispiel: **10:18** wird zu **10:00**).
- Wenn die Minutenangabe im Bereich **30—59** liegt, wird sie aufgerundet (Beispiel: **10:36** wird zu **11:00**).

Umschalten der AUX-Einstellung

Mit diesem Gerät können auch Zusatzgeräte verwendet werden. Wenn zusätzliche Geräte an dieses Gerät angeschlossen und damit verwendet werden sollen, muss die Zusatzeinstellung (AUX) aktiviert werden.

1 Verwenden Sie **MULTI-CONTROL**, um **AUX** zu wählen.

Der Funktionsnamens-Tag **AUX** wird hervorgehoben.

2 Drücken Sie **MULTI-CONTROL**, um **AUX einzuschalten**.

AUX:ON erscheint im Display.

- Zum Ausschalten von **AUX** drücken Sie **MULTI-CONTROL** erneut.

Umschalten der Dimmer-Einstellung

Um zu vermeiden, dass das Display bei Dunkelheit zu hell wird, blendet es automatisch ab, wenn die Scheinwerfer des Wagens eingeschaltet werden. Dieser Dimmer kann wunschgemäß ein- oder ausgeschaltet werden.

1 Verwenden Sie **MULTI-CONTROL**, um **DIM** zu wählen.

Der Funktionsnamens-Tag **DIM** wird hervorgehoben.

2 Drücken Sie **MULTI-CONTROL**, um den **Dimmer einzuschalten**.

Dimmer:ON erscheint im Display.

- Zum Ausschalten des Dimmers drücken Sie **MULTI-CONTROL** erneut.

Einstellen der Helligkeit

Die Helligkeit des Displays kann eingestellt werden, damit die Anzeige bei allen Lichtverhältnissen gut ablesbar ist.

1 Verwenden Sie **MULTI-CONTROL**, um **BRIGHT** zu wählen.

Der Funktionsnamens-Tag **BRIGHT** wird hervorgehoben.

2 Drücken Sie **MULTI-CONTROL** nach links oder rechts, um die **Helligkeitsstufe einzustellen**.

Mit jedem Drücken von **MULTI-CONTROL** nach links oder rechts wird die Helligkeit erhöht oder vermindert. Während der Erhöhung bzw. Verminderung des Pegels wird **0—31** angezeigt.

Korrigieren von verzerrten Tönen

Wenn bei Wiedergabe einer CD oder einer anderen Programmquelle mit hohem Aufnahmepegel der Equalizer-Kurven-Pegel auf Hoch eingestellt wird, können Verzerrungen verursacht werden. Die Digitaldämpfung kann auf Niedrig geschaltet werden, um diese Verzerrungen zu vermindern.

- Normalerweise wird die hohe Einstellung verwendet, da sie eine bessere Klangqualität liefert.

1 Verwenden Sie MULTI-CONTROL, um D.ATT zu wählen.

Der Funktionsnamens-Tag **D.ATT** wird hervorgehoben.

2 Drücken Sie MULTI-CONTROL, um die Digitaldämpfungsstufe zu wählen.

Durch wiederholtes Drücken von **MULTI-CONTROL** wird zwischen **High** (Hoch) und **Low** (Niedrig) umgeschaltet und der jeweils gewählte Status angezeigt. 

Umschalten der Ton-Stummschaltung/Dämpfung

Die Klangwiedergabe dieses Geräts wird automatisch stummgeschaltet oder gedämpft, wenn ein Anruf über ein angeschlossenes Mobiltelefon getätigt oder empfangen wird.

- Diese Funktion steht zur Verfügung, wenn das Freisprech-Telefonieren auf **Hands-Free:OFF** geschaltet ist.

1 Verwenden Sie MULTI-CONTROL, um MUTE zu wählen.

Der Funktionsnamens-Tag **MUTE** wird hervorgehoben.

2 Drücken Sie MULTI-CONTROL, um die gewünschte Einstellung zu wählen.

Drücken Sie **MULTI-CONTROL** wiederholt, um zwischen den folgenden Einstellungen umzuschalten:

- **10dB ATT** – Dämpfung
- **20dB ATT** – Dämpfung (**20dB ATT** hat eine stärkere Wirkung als **10dB ATT**)
- **TEL mute** – Stummschaltung 

Einstellen des UKW-Kanalrasters

Bei der Suchlaufabstimmung wird normalerweise das 50-kHz-UKW-Kanalraster verwendet. Wenn AF oder TA eingeschaltet ist, ändert sich das Kanalraster automatisch zu 100 kHz. Es könnte von Vorteil sein, das Kanalraster für den AF-Betrieb auf 50 kHz einzustellen.

1 Verwenden Sie MULTI-CONTROL, um FM zu wählen.

Der Funktionsnamens-Tag **FM** wird hervorgehoben.

2 Drücken Sie MULTI-CONTROL, um die UKW-Kanalraster-Funktion zu wählen.

Durch wiederholtes Drücken von **MULTI-CONTROL** wird das UKW-Kanalraster bei aktiviertem AF oder TA zwischen 50 kHz und 100 kHz umgeschaltet. Das jeweils gewählte UKW-Kanalraster wird im Display angezeigt.



Hinweis

Bei der manuellen Abstimmung bleibt das Kanalraster auf 50 kHz eingestellt. 

Umschalten des Auto-PI-Suchlaufs

Das System kann automatisch nach einer anderen Station mit derselben Programmierung suchen, selbst bei einem Stationsabruf.

1 Verwenden Sie MULTI-CONTROL, um A-PI zu wählen.

Der Funktionsnamens-Tag **A-PI** wird hervorgehoben.

Grundeinstellungen

2 Drücken Sie **MULTI-CONTROL**, um den **Auto-PI-Suchlauf einzuschalten**.

Auto PI:ON erscheint im Display.

- Zum Ausschalten des Auto-PI-Suchlaufs drücken Sie **MULTI-CONTROL** erneut. 

Umschalten des Warntons

Wenn die Frontplatte nicht innerhalb von fünf Sekunden nach dem Ausschalten der Zündung abgenommen wird, wird ein Warnton ausgegeben. Dieser Warnton kann abgeschaltet werden.

1 Verwenden Sie **MULTI-CONTROL**, um **WARN** zu wählen.

Der Funktionsnamens-Tag **WARN** wird hervorgehoben.

2 Drücken Sie **MULTI-CONTROL**, um den **Warnton einzuschalten**.

Warning tone:ON erscheint im Display.

- Zum Ausschalten des Warntons drücken Sie **MULTI-CONTROL** erneut. 

Umschalten des Freisprech-Telefonierens

Sie können in Verbindung mit dem Anschluss eines Mobiltelefons das Freisprech-Telefonieren ein- oder ausschalten. Wenn Sie die Freisprecheinrichtung (separat erhältlich) verwenden, wählen Sie **Hands-Free:ON**.

1 Verwenden Sie **MULTI-CONTROL**, um **TEL 1** zu wählen.

Der Funktionsnamens-Tag **TEL 1** wird hervorgehoben.

2 Drücken Sie **MULTI-CONTROL**, um das **Freisprech-Telefonieren einzuschalten**.

Hands-Free:ON erscheint im Display.

- Zum Ausschalten des Freisprech-Telefonierens drücken Sie **MULTI-CONTROL** erneut. 

Umschalten der Telefonbereitschaft

Wenn Sie die Freisprecheinrichtung verwenden möchten ohne andere Signalquellen dieses Geräts wiederzugeben, schalten Sie die Telefonbereitschaft ein.

- Diese Funktion steht zur Verfügung, wenn das Freisprech-Telefonieren auf **Hands-Free:ON** geschaltet ist.

1 Verwenden Sie **MULTI-CONTROL**, um **TEL 2** zu wählen.

Der Funktionsnamens-Tag **TEL 2** wird hervorgehoben.

2 Drücken Sie **MULTI-CONTROL**, um die **Telefonbereitschaft einzuschalten**.

TEL-Standby:ON erscheint im Display.

- Zum Ausschalten der Telefonbereitschaft drücken Sie **MULTI-CONTROL** erneut. 

Gebrauch des Funktions-Demo-Modus

Der Funktions-Demo-Modus wird automatisch gestartet, wenn das Gerät ausgeschaltet wird, während sich der Zündschalter in der Position ACC oder ON befindet.

Der Funktions-Demo-Modus kann wunschgemäß ein- oder ausgeschaltet werden.

Wichtig

Das rote Kabel (ACC) dieses Geräts sollte an eine Klemme angeschlossen werden, die mit dem Ein-/Ausschaltbetrieb des Zündschalters gekoppelt ist. Andernfalls kann es zu einer Entleerung der Fahrzeugbatterie kommen.

1 Verwenden Sie **MULTI-CONTROL**, um **DEMO** zu wählen.

Der Funktionsnamens-Tag **DEMO** wird hervorgehoben.

2 Drücken Sie **MULTI-CONTROL**, um den **Funktions-Demo-Modus einzuschalten**.

Demonstration :ON erscheint im Display.

- Zum Ausschalten des Funktions-Demo-Modus drücken Sie **MULTI-CONTROL** erneut. 

Gebrauch des Rücklauf-Modus

Wenn innerhalb von 30 Sekunden kein Bedienungsschritt vorgenommen wird, fangen die Bildschirmanzeigen an zurückzulaufen und laufen dann kontinuierlich alle 10 Sekunden weiter zurück.

Der Rücklauf-Modus kann wunschgemäß ein- oder ausgeschaltet werden.

- Manche Unterhaltungsanzeigen unterstützen u. U. nicht den Rücklauf-Modus.

1 Verwenden Sie **MULTI-CONTROL**, um **REV** zu wählen.

Der Funktionsnamens-Tag **REV** wird hervorgehoben.

2 Drücken Sie **MULTI-CONTROL**, um den **Rücklauf-Modus einzuschalten**.

Reverse mode :ON erscheint im Display.

- Zum Ausschalten des Rücklauf-Modus drücken Sie **MULTI-CONTROL** erneut. 

Umschalten des Nonstop-Scrollens

Wenn die Nonstop-Scrolling-Funktion Ever Scroll eingeschaltet wurde, durchlaufen die CD-Textinformationen das Display kontinuierlich immer wieder von neuem. Bei ausgeschalteter Funktion laufen die Informationen ein einziges Mal durch das Display.

1 Verwenden Sie **MULTI-CONTROL**, um **SCROLL** zu wählen.

Der Funktionsnamens-Tag **SCROLL** wird hervorgehoben.

2 Drücken Sie **MULTI-CONTROL**, um das **Nonstop-Scrollen einzuschalten**.

Ever-scroll :ON erscheint im Display.

- Zum Ausschalten der Nonstop-Scrolling-Funktion drücken Sie **MULTI-CONTROL** erneut. 

Umschalten der automatischen Entriegelung der Frontplatte

Zum Schutz vor Diebstahl wird die Frontplatte automatisch entriegelt und lässt sich leicht abnehmen. Standardmäßig ist die automatische Frontplattenentriegelung eingeschaltet.

1 Verwenden Sie **MULTI-CONTROL**, um **AUTO OPEN** zu wählen.

Der Funktionsnamens-Tag **AUTO OPEN** wird hervorgehoben.

2 Drücken Sie **MULTI-CONTROL**, um die **automatische Frontplattenentriegelung einzuschalten**.

Face auto open :ON erscheint im Display.

- Zum Ausschalten der automatischen Frontplattenentriegelung drücken Sie **MULTI-CONTROL** erneut. 

Andere Funktionen

Gebrauch der AUX-Programmquelle

Ein IP-BUS-Cinch-Zwischenverbinder, wie z. B. CD-RB20/CD-RB10 (separat erhältlich), ermöglicht den Anschluss dieses Geräts an ein Zusatzgerät mit Cinch-Ausgang. Weitere Informationen hierzu finden Sie in der herstellerspezifischen Bedienungsanleitung des IP-BUS-Cinch-Zwischenverbinders.

Wählen von AUX als Programmquelle

- **Drücken Sie SOURCE, um AUX als Programmquelle zu wählen.**

Drücken Sie **SOURCE**, bis **AUX** angezeigt wird.

- Wenn die AUX-Einstellung nicht eingeschaltet ist, kann **AUX** nicht gewählt werden. Für weitere Einzelheiten siehe *Umschalten der AUX-Einstellung* auf Seite 81.

Einstellen des AUX-Namens

Der Name, der für die **AUX**-Programmquelle angezeigt wird, kann geändert werden.

- Nachdem Sie AUX als Programmquelle gewählt haben, verwenden Sie MULTI-CONTROL, um FUNCTION zu wählen. Im Display wird dann TITLE INPUT angezeigt.**

- Drücken Sie die Taste 1, um den gewünschten Zeichentyp zu wählen.**

Drücken Sie die Taste **1** wiederholt, um zwischen den folgenden Zeichentypen umzuschalten:

Alphabet (Großbuchstaben), Zahlen und Symbole—Alphabet (Kleinbuchstaben)—Sonderzeichen (akzentuierte Zeichen, z. B. **á, à, ä, ç**)

- Durch Drücken der Taste **2** können Sie die Eingabe von Ziffern und Symbolen wählen.

- Drücken Sie MULTI-CONTROL nach oben oder unten, um einen Buchstaben zu wählen.**

Jedes Drücken von **MULTI-CONTROL** nach oben führt zur Anzeige eines Buchstabens in der Reihenfolge **A B C ... X Y Z**, von Ziffern und Symbolen in der Reihenfolge **1 2 3 ... @ # <**. Im Gegensatz dazu bewirkt jedes Drücken von **MULTI-CONTROL** nach unten die Anzeige von Buchstaben in der entgegengesetzten Reihenfolge, d. h. **Z Y X ... C B A**.



- Drücken Sie MULTI-CONTROL nach rechts, um den Cursor auf die nächste Zeichenposition zu setzen.**

Nach der Anzeige des gewünschten Zeichens drücken Sie **MULTI-CONTROL** nach rechts, um den Cursor auf die nächste Position zu setzen, und wählen dann das nächste Zeichen. Drücken Sie **MULTI-CONTROL** nach links, um den Cursor in der Anzeige rückwärts zu versetzen.

- Setzen Sie den Cursor nach der Eingabe des Titels auf die letzte Position, indem Sie MULTI-CONTROL nach rechts drücken.**

Wenn Sie nun **MULTI-CONTROL** noch einmal nach rechts drücken, wird der eingegebene Titel gespeichert.

- Zum Zurückschalten auf die Wiedergabeanzeige drücken Sie BAND/ESC. []**

Gebrauch der Telefon-Stummschaltung/ Dämpfung und des Freisprech-Telefonierens

Telefon-Stummschaltung/ Dämpfung

Die Klangwiedergabe dieses Geräts wird automatisch stummgeschaltet oder gedämpft, wenn ein Anruf auf einem angeschlossenen Mobiltelefon getätigt oder empfangen wird. Wenn in den Grundeinstellungen das Freisprech-Telefonieren auf **Hands-Free:OFF** geschaltet wird, ist die Telefon-Stummschaltung/ Dämpfung aktiv (siehe Seite 83).

- Der Ton wird abgeschaltet, im Display wird **MUTE** angezeigt und alle Audio-Einstellungen sind blockiert.
- Der Ton wird gedämpft, im Display wird **ATT** angezeigt und mit Ausnahme der Lautstärkeregelung sind sämtliche Audio-Einstellungen blockiert.
- Der Betrieb kehrt in den Normalzustand zurück, sobald die Telefonverbindung beendet wird.

Freisprech-Telefonieren

Wenn Sie einen Anruf mit der Freisprecheinrichtung empfangen oder tätigen, wird der Ton dieser Anlage automatisch stummgeschaltet und die Stimme des Gesprächsteilnehmers über die Lautsprecher wiedergegeben. Wenn in den Grundeinstellungen **Hands-Free:ON** gewählt wird, ist die Freisprech-Telefonfunktion aktiv (siehe Seite 83).

- Wenn ein Anruf getätigt oder empfangen wird, kann keine Programmquellen-Änderung vorgenommen werden.
- Wenn ein Anruf getätigt oder empfangen wird, sind nur zwei Einstellungen möglich (Lautstärke und Überblenden/Balance).

- Der Betrieb kehrt in den Normalzustand zurück, sobald die Telefonverbindung beendet wird.
- Wenn die Telefonbereitschaft in den Grundeinstellungen auf **TEL-Standby:ON** geschaltet wird, kann sie als Programmquelle gewählt werden (siehe Seite 83).

Gebrauch verschiedener Unterhaltungsanzeigen

Sie können jede Programmquelle von unterhaltenden Anzeigen begleiten lassen.

1 Drücken Sie MULTI-CONTROL, um das Hauptmenü anzuzeigen.
FUNCTION, AUDIO und **ENTERTAINMENT** erscheinen im Display.

2 Verwenden Sie MULTI-CONTROL, um ENTERTAINMENT zu wählen.
Drehen Sie den Knopf, um die Menüoption zu wechseln, und drücken Sie sie, um die angezeigte Option zu wählen.
Die derzeit gewählte Unterhaltungsanzeige erscheint im Display.

3 Drehen Sie MULTI-CONTROL, um die Anzeige zu ändern.
Drehen Sie **MULTI-CONTROL** im Uhrzeigersinn, um die verfügbaren Anzeigen in der folgenden Reihenfolge zu durchlaufen:
BGV 1 (Hintergrundanzeige 1)—**BGV 2** (Hintergrundanzeige 2)—**BGV 3** (Hintergrundanzeige 3)—**BGV 4** (Hintergrundanzeige 4)—**BGP 1** (Hintergrundbild 1)—**BGP 2** (Hintergrundbild 2)—**BGP 3** (Hintergrundbild 3)—**BGP 4** (Hintergrundbild 4)—**BGP 5** (Hintergrundbild 5)—**S/A 1** (Spektralanalysator 1)—**S/A 2** (Spektralanalysator 2)—**LEVEL 1** (Pegelmesser 1)—**LEVEL 2** (Pegelmesser 2)—**E.CLK** (Unterhaltungsuhr)—**OFF** (Unterhal-

Andere Funktionen

tung Aus)—**MOVIE 1** (Kino 1)—**MOVIE 2** (Kino 2)

- Sie können die Anzeigen auch in umgekehrter Reihenfolge durchlaufen, indem Sie **MULTI-CONTROL** gegen den Uhrzeigersinn drehen.
- Zum Verlassen des Unterhaltungsanzeigen-Modus drücken Sie **BAND/ESC**.

4 Drücken Sie **MULTI-CONTROL**, um die momentane Anzeige zu wählen.

Die gewählte Unterhaltungsanzeige erscheint im Display. 

Gebrauch der PGM-Taste

Über **PGM** können Sie die vorprogrammierten Funktionen für die verschiedenen Programmquellen bedienen.

● Drücken Sie **PGM**, um bei der Wahl der folgenden Programmquellen auf Pause zu schalten:

- Eingebauter CD-Player
- DVD-Player/Multi-DVD-Player
- Multi-CD-Player
- Zum Ausschalten der Pause drücken Sie **PGM** erneut.

● Drücken und halten Sie **PGM** gedrückt, um **BSM einzuschalten, wenn Tuner als Programmquelle gewählt wurde.**

Drücken und halten Sie **PGM** gedrückt, bis sich die BSM-Funktion einschaltet.

- Zum Abbrechen des Speichervorgangs drücken Sie **PGM** erneut.

● Drücken und halten Sie **PGM** gedrückt, um **BSSM einzuschalten, wenn TV als Programmquelle gewählt wurde.**

Drücken und halten Sie **PGM** gedrückt, bis sich die BSSM-Funktion einschaltet.

- Zum Abbrechen des Speichervorgangs drücken Sie **PGM** erneut. 

Überschreiben der Unterhaltungsanzeigen

Sie können die Unterhaltungsanzeige überschreiben. Erstellen Sie die Daten neu oder laden Sie sie mit Ihrem Computer herunter und speichern Sie sie anschließend auf CD-R. Weitere Einzelheiten hierzu finden Sie unter <http://www.pioneer.co.jp/car/pclink3a/>.



Wichtig

Nach Beginn des Überschreibprozesses darf die Frontplatte nicht entfernt und die Zündung nicht ausgeschaltet werden, bevor der Prozess nicht vollständig abgeschlossen ist.

1 Drücken und halten Sie **SOURCE** gedrückt, bis sich das Gerät ausschaltet.

2 Drücken und halten Sie **EQ** und **DISPLAY** gedrückt, bis das Gerät in den **Download-Modus** wechselt.

Die Frontplatte wird automatisch entriegelt und die Angaben **Download** und **Insert disc** erscheinen im Display.

- Wenn eine Disc im Gerät eingelegt ist, wird diese automatisch ausgeworfen.
- Bei entriegelter Frontplatte kann nicht in den Download-Modus geschaltet werden, selbst wenn Sie **EQ** und **DISPLAY** gedrückt halten.

3 Legen Sie die Disc mit den neu geschriebenen Daten in den CD-Ladeschacht ein.

Im Display erscheint **Download Ready** und das Überschreiben der Daten startet automatisch. Während des Überschreibvorgangs wird **Now loading** eingeblendet.

CD-Ladeschacht

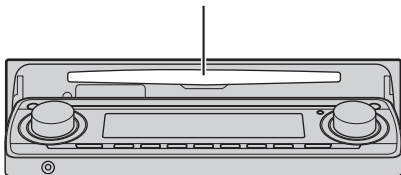

4 Sobald Finished angezeigt wird, drücken Sie EJECT, um die Disc auszuwerfen.

Der Download-Modus wird beendet und das Gerät ausgeschaltet.



Hinweise

- In den CD-Ladeschacht darf kein anderer Gegenstand als eine CD eingeführt werden.
- Dieser Vorgang kann einige Minuten dauern.
- Im Download-Modus sind alle Tasten mit Ausnahme von **EJECT** deaktiviert.
- Zum Verlassen des Download-Modus drücken Sie **EJECT**.
- Sollte der Überschreibprozess nicht ordnungsgemäß funktionieren, dann erscheint ggf. eine Fehlermeldung, z. B. **CD ERROR**.
Siehe *Bedeutung der Fehlermeldungen beim Überschreiben der Unterhaltungsanzeigen* auf Seite 90. ▣

Zusätzliche Informationen

Bedeutung der Fehlermeldungen des eingebauten CD-Players

Wenn während der CD-Wiedergabe Störungen auftreten, erscheint unter Umständen eine Fehlermeldung im Display. Identifizieren Sie das Problem in diesem Fall anhand der nachstehenden Tabelle und halten Sie sich an die entsprechenden Anweisungen zur Fehlerbehebung. Falls der Fehler nicht behoben werden kann, wenden Sie sich bitte an Ihren Händler oder ein Pioneer Service-Center in Ihrer Nähe.

Meldung	Ursache	Fehlerbehebung
ERROR-11, 12, 17, 30	Disc verschmutzt	Reinigen Sie die Disc.
ERROR-11, 12, 17, 30	Disc verkratzt	Wechseln Sie die Disc aus.
ERROR-10, 11, 12, 17, 30, A0	Elektrische oder mechanische Störung	Schalten Sie die Zündung ein und wieder aus bzw. schalten Sie um auf eine andere Programmquelle und dann wieder zurück zum CD-Player.
ERROR-22, 23	Das CD-Format kann nicht wiedergegeben werden	Wechseln Sie die Disc aus.
ERROR-44	Alle Titel sind Sprungtitel	Wechseln Sie die Disc aus.



Bedeutung der Fehlermeldungen der Funktion Auto-TA und -EQ

Sollte eine fehlerfreie Messung der Akustik im Wageninneren unter Verwendung der Funktion Auto-TA und -EQ nicht möglich sein, dann

wird u. U. auf dem Display eine Fehlermeldung angezeigt. Identifizieren Sie das Problem in diesem Fall anhand der nachstehenden Tabelle und halten Sie sich an die entsprechenden Anweisungen zur Fehlerbehebung. Versuchen Sie es im Anschluss daran erneut.

Meldung	Ursache	Fehlerbehebung
Error check MIC	Das Mikrofon ist nicht angeschlossen.	Verbinden Sie das mitgelieferte Mikrofon sicher mit dem entsprechenden Anschluss.
Error check front SP, Error check FL SP, Error check FR SP, Error check RL SP, Error check RR SP, Error check SW	Das Mikrofon ist nicht in der Lage, den Messton eines Lautsprechers aufzufangen.	<ul style="list-style-type: none"> • Stellen Sie sicher, dass die Lautsprecher ordnungsgemäß angeschlossen sind. • Machen Sie die Stummschaltung der vorderen Lautsprecher rückgängig. • Berichtigen Sie die Einstellung des Eingangspegels für den mit den Lautsprechern verbundenen Leistungsverstärker. • Stellen Sie das Mikrofon ordnungsgemäß ein.
Error check noise	Die nähere Umgebung weist zu viele Störgeräusche auf.	<ul style="list-style-type: none"> • Halten Sie den Wagen an einem ruhigen Ort an und schalten Sie den Motor sowie Klimaanlage und Heizung aus. • Stellen Sie das Mikrofon ordnungsgemäß ein.
Not available	Der Betriebsmodus ist auf NW eingestellt.	Die Funktion Auto-TA und -EQ ist im NW-Modus nicht verfügbar.



Zusätzliche Informationen

Bedeutung der Fehlermeldungen beim Überschreiben der Unterhaltungsanzeigen

Wenn beim Überschreiben der Unterhaltungsanzeigen Störungen auftreten, erscheint unter Umständen eine Fehlermeldung im Display. Identifizieren Sie das Problem in diesem Fall anhand der nachstehenden Tabelle und halten Sie sich an die entsprechenden Anweisungen zur Fehlerbehebung. Falls der Fehler nicht behoben werden kann, wenden Sie sich bitte an Ihren Händler oder ein Pioneer Service-Center in Ihrer Nähe.

Meldung	Ursache	Fehlerbehebung
CD ERROR	CD-Player-Fehler	Drücken Sie EJECT und überprüfen Sie die Disc.
CD ERROR A0	Elektrischer Fehler	Schalten Sie die Zündung EIN und wieder AUS.
Disc ERROR	Die Disc enthält nicht die erforderlichen Daten.	Drücken Sie EJECT und wechseln Sie die Disc aus.
Download ERROR, Trans- mit ERROR	Schreibfehler	Drücken Sie EJECT und starten Sie einen neuen Überschreibvorgang.
FILE ERROR	Dateifehler	Schreiben Sie die Datei neu.



CD-Player und Pflege

- Verwenden Sie nur CDs mit einer der beiden nachstehend gezeigten Compact Disc Digital Audio-Markierungen.



- Verwenden Sie nur normale, runde CDs. Wenn eine nicht-runde CD mit unregelmäßiger Form eingelegt wird, kann ein Stau im CD-Player entstehen oder die CD wird nicht ordnungsgemäß wiedergegeben.



- Überprüfen Sie alle CDs auf Risse, Kratzer und Verwellungen, bevor Sie sie abspielen. CDs mit derartigen Beschädigungen können unter Umständen nicht fehlerfrei abgespielt werden. Sie sollten diese Discs nicht verwenden.
- Vermeiden Sie eine Berührung der Abspiel-seite (unbedruckte Oberfläche) bei der Handhabung der Discs.
- Bewahren Sie Discs bei Nichtgebrauch in deren Gehäuse auf.
- Halten Sie Discs von direkter Sonnenbestrahlung fern und setzen Sie sie keinen hohen Temperaturen aus.
- Kleben Sie keine Etiketten auf Discs, beschriften Sie sie nicht und wenden Sie keine Chemikalien auf die Disc-Oberfläche an.
- Zum Reinigen wischen Sie die Discs mit einem weichen Tuch von der Mitte zum Rand hin ab.



- Wenn bei niedrigen Temperaturen die Wagenheizung läuft, kann sich Feuchtigkeit auf Bauteilen im Inneren des CD-Players niederschlagen. Kondensation kann dazu führen, dass der CD-Player nicht ordnungsgemäß funktioniert. Wenn Sie vermuten,

Zusätzliche Informationen

dass Kondensation ein Problem darstellt, schalten Sie den CD-Player aus. Lassen Sie ihn etwa eine Stunde lang ausgeschaltet, sodass er trocknen kann, und wischen Sie feuchte Discs mit einem weichen Tuch trocken.

- Erschütterungen aufgrund von Unebenheiten der Fahrbahn können die CD-Wiedergabe unterbrechen.

CD-R/RW-Discs

- Die Wiedergabe von CD-R/CD-RW-Discs ist nur möglich, wenn die Aufzeichnung der Discs abgeschlossen wurde.
- CD-R/RW-Discs, die auf einem Musik-CD-Rekorder oder PC bespielt wurden, können aufgrund ihrer spezifischen Disc-Eigenschaften, aufgrund von Kratzern oder Schmutz auf der Disc oder wegen Schmutz, Kondensation usw. auf dem Objektiv dieses Geräts u. U. nicht abgespielt werden.
- Die Wiedergabe von Discs, die auf einem PC bespielt wurden, ist je nach Anwendungseinstellungen und Umgebung ggf. nicht möglich. Das Bespielen der Discs sollte deshalb im geeigneten Format erfolgen. (Detaillierte Informationen hierzu erhalten Sie beim Hersteller der Anwendung.)
- Die Wiedergabe von CD-R/RW-Discs ist eventuell nicht mehr möglich, wenn diese direktem Sonnenlicht, hohen Temperaturen oder spezifischen Lagerbedingungen im Wagen ausgesetzt werden.
- Titel und andere Textinformationen, die auf einer CD-R/RW-Disc aufgezeichnet sind, werden von diesem Gerät u. U. nicht angezeigt (im Fall von Audio-Daten (CD-DA)).
- Dieses Gerät unterstützt die Titelsprungfunktion für CD-R/RW-Discs. Titel mit Sprunginformation werden automatisch

übersprungen (im Fall von Audio-Daten (CD-DA)).

- Beim Einlegen einer CD-RW-Disc in das Gerät beginnt die Wiedergabe später als bei einer konventionellen CD oder einer CD-R-Disc.
- Lesen Sie sich bitte die Vorsichtshinweise zu CD-R/RW-Discs durch, bevor Sie derartige Discs benutzen.

MP3-, WMA- und WAV-Dateien

- MP3 steht für MPEG Audio Layer 3 und verweist auf einen Standard der Audio-Kompressionstechnologie.
- WMA steht für Windows Media™ Audio und bezeichnet eine von der Microsoft Corporation entwickelte Audio-Kompressionstechnologie. Die Codierung von WMA-Daten erfolgt mithilfe von Windows Media Player, Version 7 oder höher.
- WAV steht für Waveform. Es handelt sich hierbei um ein Standard-Audio-Dateiformat für Windows®.
- Je nach der zur Codierung der WMA-Dateien herangezogenen Anwendung funktioniert dieses Gerät u. U. nicht ordnungsgemäß.
- Je nach der zur Codierung der WMA-Dateien eingesetzten Anwendung werden der Albumname und andere Textinformationen ggf. nicht richtig angezeigt.
- Dieses Gerät ermöglicht die Wiedergabe von MP3/WMA/WAV-Dateien auf CD-ROM-, CD-R- und CD-RW-Discs. Abgespielt werden können Disc-Aufzeichnungen, die mit Stufe 1 und 2 von ISO9660 sowie mit dem Romeo- und Joliet-Dateisystem kompatibel sind.
- Auch im Multi-Session-kompatiblen Format aufgezeichnete Discs können wiedergegeben werden.

Zusätzliche Informationen

- MP3/WMA/WAV-Dateien sind nicht kompatibel mit Datenübertragungen im Paketschreibverfahren.
- Von Dateinamen, einschließlich der Erweiterung (.mp3, .wma oder .wav), können maximal 64 Zeichen ab dem ersten Zeichen angezeigt werden.
- Von Ordnernamen können maximal 64 Zeichen angezeigt werden.
- Von Dateien, die in Übereinstimmung mit dem Romeo-Dateisystem aufgezeichnet wurden, können nur die ersten 64 Zeichen angezeigt werden.
- Beim Abspielen von Discs, die sowohl MP3/WMA/WAV-Dateien als auch Audio-Daten (CD-DA) enthalten, z. B. CD-EXTRA- und MIXED-MODE-CDs, können beide Datentypen nur wiedergegeben werden, wenn der Modus entsprechend zwischen MP3/WMA/WAV und CD-DA umgeschaltet wird.
- Die Reihenfolge der Ordnerwahl für die Wiedergabe wie auch für andere Bedienoperationen entspricht der von der Schreib-Software angewendeten Schreibsequenz. Aus diesem Grund stimmt die erwartete Reihenfolge bei der Wiedergabe nicht unbedingt mit der tatsächlichen Wiedergabereihenfolge überein. Es existiert jedoch auch Schreib-Software, die eine Einstellung der Wiedergabereihenfolge ermöglicht.



Wichtig

- Fügen Sie beim Benennen von MP3/WMA/WAV-Dateien die entsprechende Dateierweiterung hinzu (.mp3, .wma oder .wav).
- Dateien, die die Erweiterung .mp3, .wma oder .wav aufweisen, werden von diesem Gerät als MP3-, WMA- bzw. WAV-Datei wiedergegeben. Um Störgeräusche und Funktionsstörungen zu vermeiden, sollten diese Erweiterungen ausschließlich für MP3-, WMA- und WAV-Dateien verwendet werden.

Zusätzliche Informationen zu MP3

- Die Dateien sind kompatibel mit den Formaten ID3 Tag Ver. 1.0, 1.1, 2.2, 2.3 und 2.4 für die Anzeige von Album (Disc-Titel), Titel (Titelname), Künstler (Titel-Künstler) und Kommentaren. Ver. 2.x von ID3 Tag gilt als prioritär, wenn sowohl Ver. 1.x als auch Ver. 2.x vorhanden sind.
- Die Emphase-Funktion ist nur bei der Wiedergabe von MP3-Dateien mit einer Abtastfrequenz von 32, 44,1 und 48 kHz verfügbar. (Allgemein werden die Abtastfrequenzen 16; 22,05; 24; 32; 44,1; 48 kHz für die Wiedergabe unterstützt.)
- Es ist keine m3u-Spiellisten-Kompatibilität gegeben.
- Es liegt keine Kompatibilität mit den Formaten MP3i (MP3 interaktiv) und mp3 PRO vor.
- Die Tonqualität von MP3-Dateien nimmt in der Regel mit steigender Bitrate zu. Zwar können mit diesem Gerät Aufzeichnungen mit Bitraten von 8 kbps bis 320 kbps wiedergegeben werden, damit jedoch eine annehmbare Tonqualität gewährleistet werden kann, sollten ausschließlich Discs verwendet werden, die mit einer Bitrate von mindestens 128 kbps aufgezeichnet wurden.

Zusätzliche Informationen zu WMA

- Dieses Gerät unterstützt die Wiedergabe von WMA-Dateien, für deren Codierung Windows Media Player, Version 7, 7.1, 8 oder 9 verwendet wurde.
- Die Wiedergabe von WMA-Dateien ist ausschließlich für die Frequenzen 32, 44,1 und 48 kHz möglich.
- Die Tonqualität von WMA-Dateien nimmt in der Regel mit steigender Bitrate zu. Zwar können mit diesem Gerät Aufzeichnungen mit Bitraten von 48 kbps bis 320 kbps (CBR) bzw. von 48 kbps bis 384 kbps (VBR)

Zusätzliche Informationen

wiedergegeben werden, damit jedoch eine annehmbare Tonqualität gewährleistet werden kann, sollten ausschließlich Discs verwendet werden, die mit einer höheren Bitrate aufgezeichnet wurden.

- Folgende Formate werden von diesem Gerät nicht unterstützt:
 - Windows Media Audio 9 Professional (5.1K.)
 - Windows Media Audio 9 Lossless
 - Windows Media Audio 9 Voice

Zusätzliche Informationen zu WAV

- Dieses Gerät ermöglicht die Wiedergabe von WAV-Dateien im LPCM- (Linear PCM) oder MS ADPCM-Format.
- Eine Wiedergabe von WAV-Dateien ist ausschließlich für die Frequenzen 16; 22,05; 24; 32; 44,1 und 48 kHz (LPCM) bzw. 22,05 und 44,1 kHz (MS ADPCM) möglich. Die im Display angezeigte Abtastfrequenz ist ggf. ein gerundeter Wert.
- Die Tonqualität von WAV-Dateien nimmt in der Regel mit zunehmender Anzahl an Quantisierungsbits zu. Zwar können mit diesem Gerät Aufzeichnungen mit 8 und 16 (LPCM) bzw. mit 4 (MS ADPCM) Quantisierungsbits wiedergegeben werden, damit jedoch eine annehmbare Tonqualität gewährleistet werden kann, sollten ausschließlich Discs verwendet werden, die mit einer größeren Anzahl von Quantisierungsbits aufgezeichnet wurden. □

Zu Ordern und MP3/WMA/WAV-Dateien

- Die nachstehende Übersicht soll den Aufbau einer CD-ROM mit MP3/WMA/WAV-Dateien illustrieren. Unterordner werden

als Ordner im jeweils gewählten Ordner gezeigt.

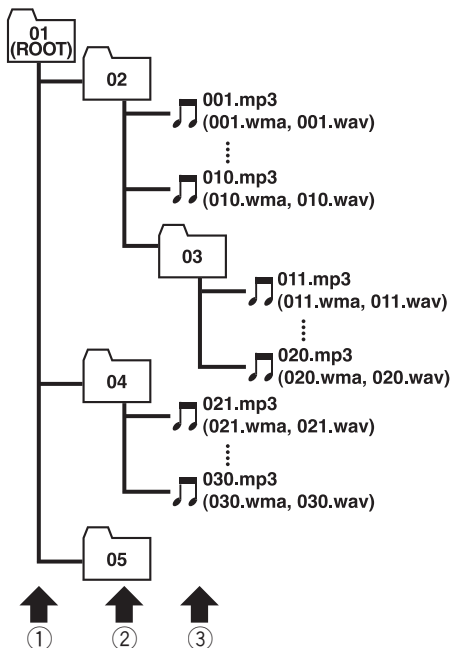

- ① Erste Ebene
- ② Zweite Ebene
- ③ Dritte Ebene

Hinweise

- Dieses Gerät weist Ordnernummern zu. Der Benutzer selbst hat keine Möglichkeit, Ordnernummern zuzuweisen.
- Ordner, die keine MP3/WMA/WAV-Dateien enthalten, können nicht geprüft werden. (Diese Ordner werden ohne Anzeige der Ordnernummer übersprungen.)

Zusätzliche Informationen

- Bei der Wiedergabe können MP3/WMA/WAV-Dateien in bis zu 8 Ordnebenen berücksichtigt werden. Bei Discs mit zahlreichen Ebenen kann es jedoch zu einer Verzögerung des Wiedergabestarts kommen. Aus diesem Grund sollten Sie sich bei der Erstellung von Discs auf 2 Ebenen beschränken.
- Es können bis zu 99 Ordner auf einer Disc wiedergegeben werden.

Zusätzliche Informationen

Merkblatt für die Werte der DSP-Einstellungen

3-Wege-Netzwerkmodus **NW**

Einstellen des Netzwerks

Filter	Low LPF	Mid HPF	Mid LPF	High HPF
Trennfrequenz				
Pegel				
Steilheit				
Phase				

Einstellen des Zeitabgleichs

Lautsprecher	High L	High R	Mid L	Mid R	Low L	Low R
Entfernung						

Standardmodus **STD**

Einstellen des Netzwerks

Filter	SW 1, SW 2, SW 3	F-HPF 1, F-HPF 2	R-HPF 1, R-HPF 2
Trennfrequenz			
Pegel			
Steilheit			
Phase		—	—

Einstellen des Zeitabgleichs

Lautsprecher	Front L	Front R	Rear L	Rear R	Sub. W
Entfernung					

Equalizer-Kurven

CUSTOM2-Kurve

Frequenz	50	80	125	200	315	500	800	1.25k	2k	3.15k	5k	8k	12.5k
Pegel													



Zentrale Begriffe

Anzahl der Quantisierungsbits

Die Anzahl der Quantisierungsbits ist einer der für die gesamte Tonqualität ausschlaggebenden Faktoren. Je höher die "Bittiefe", umso besser die Tonqualität. Eine Erhöhung der Bittiefe bedeutet allerdings auch eine Erhöhung der Datenmenge und somit des erforderlichen Speicherplatzes.

Bitrate

Die Bitrate drückt das Datenvolumen pro Sekunde in der Einheit Bit pro Sekunde (bps) aus. Je höher die Rate, umso mehr Informationen stehen für die Klangwiedergabe zur Verfügung. Bei Verwendung derselben Codierungsmethode (z. B. MP3) ergibt eine höhere Rate eine bessere Klangqualität.

ID3 Tag

Hierbei handelt es sich um eine Methode zur Einbettung titelbezogener Informationen in eine MP3-Datei. Dazu gehören u. a. Titelname, Künstlername, Albumtitel, Musik-Genre, Produktionsjahr, Kommentare und Sonstiges. Der Inhalt kann unter Verwendung einer Software mit ID3 Tag-Bearbeitungsfunktionen frei bearbeitet werden. Die Tags sind zwar in Bezug auf die Zeichenanzahl begrenzt, die Informationen können jedoch während der Titelwiedergabe angezeigt werden.

ISO9660-Format

Dieses Format gilt als internationaler Standard in Bezug auf die Formatierungslogik bei CD-ROM-Ordern und -Dateien. Das ISO9660-Format gibt für zwei verschiedene Stufen eine Regelung vor:

Stufe 1:

Dateinamen weisen das Format 8.3 auf (der Name besteht aus max. 8 Zeichen - Halbbyte-Großbuchstaben des englischen Alphabets, Halbbyte-Zahlen und das Unterstrichungszei-

chen "_" - mit einer Dateierweiterung aus 3 Zeichen).

Stufe 2:

Dateinamen dürfen bis zu 31 Zeichen umfassen (einschließlich des Trennzeichens "." und einer Dateierweiterung). Jeder Ordner enthält weniger als 8 Ebenen.

Erweiterte Formate

Joliet:

Dateinamen können bis zu 64 Zeichen umfassen.

Romeo:

Dateinamen können bis zu 128 Zeichen umfassen.

LPCM (Lineare PCM)/Lineare Pulscodemodulation

Die Abkürzung LPCM steht für Linear Pulse Code Modulation. Hierbei handelt es sich um das Signalaufzeichnungssystem, das für Musik-CDs und -DVDs verwendet wird.

m3u

Mit der Software "WINAMP" erstellte Spiellisten weisen die Spiellisten-Dateierweiterung .m3u auf.

MP3

MP3 steht für MPEG Audio Layer 3. Dabei handelt es sich um einen von einer Arbeitsgruppe (MPEG) der International Standards Organization (ISO) entwickelten Audio-Kompressionsstandard. Mit MP3 lassen sich Audio-Daten auf etwa 1/10 der Kapazität einer herkömmlichen Disc komprimieren.

MS ADPCM/Adaptive Differential-Pulscodemodulation

Die Abkürzung MS ADPCM steht für Microsoft Adaptive Differential Pulse Code Modulation. Es handelt sich hierbei um das für die Multimedia-Software der Microsoft Corporation verwendete Signalaufzeichnungssystem.

Zusätzliche Informationen

Multi-Session

Multi-Session bezeichnet eine Aufzeichnungsmethode, bei der zu einem späteren Zeitpunkt zusätzliche Daten aufgezeichnet werden können. Bei der Aufzeichnung von Daten auf einer CD-ROM, CD-R oder CD-RW usw. werden alle zu einem Zeitpunkt aufgezeichneten Daten als eine Einheit bzw. Sitzung (Session) behandelt. Mit der Multi-Session-Methode werden mindestens 2 Sitzungen auf einer Disc aufgezeichnet.

Paket(schreib)verfahren

Dieser allgemeine Ausdruck bezeichnet eine Methode zum dateiweisen Beschreiben von CD-Rs usw., auf genau dieselbe Weise, wie Dateien auf Disketten oder Festplatten geschrieben werden.

VBR

VBR steht für Variable Bitrate. Im Allgemeinen wird eher CBR (Constant Bit Rate, konstante Bitrate) verwendet. Dadurch dass die Bitrate jedoch in Übereinstimmung mit den Anforderungen der Audio-Kompression flexibel (variabel) angepasst werden kann, lässt sich in diesem Fall eine Kompression mit Schwerpunkt Klangqualität durchführen.

WAV

WAV steht für Waveform. Es handelt sich hierbei um ein Standard-Audio-Dateiformat für Windows®.

WMA

WMA steht für Windows Media™ Audio und bezeichnet eine von der Microsoft Corporation entwickelte Audio-Kompressionstechnologie. Die Codierung von WMA-Daten erfolgt mithilfe von Windows Media Player, Version 7 oder höher.

Microsoft, Windows Media und das Windows-Logo sind Marken oder eingetragene Marken der Microsoft Corporation in den USA und/oder in anderen Ländern. □

Zusätzliche Informationen

Technische Daten

Allgemein

Stromversorgung	14,4 V Gleichspannung (To-leranz 10,8 – 15,1 V)
Erdungssystem	Negativ
Max. Leistungsaufnahme ...	10,0 A
Abmessungen (B × H × T):	
DIN	
Einbaugröße	178 × 50 × 159 mm
Frontfläche	188 × 58 × 29 mm
D	
Einbaugröße	178 × 50 × 164 mm
Frontfläche	170 × 45 × 24 mm
Gewicht	1,6 kg

Audio/DSP

Max. Ausgangsleistung	50 W × 4
Dauer-Ausgangsleistung	27 W × 4 (DIN 45324, +B=14,4 V)
Lastimpedanz	4 Ω (4 – 8 Ω zulässig)
Max. Preout-Ausgangspegel/Ausgangsimpedanz	6,5 V/100 Ω
Loudness-Kontur	+10 dB (100 Hz), +6,5 dB (10 kHz) (Lautstärke: -30 dB)
Equalizer (13-Band Graphic Equalizer):	
Frequenz	50/80/125/200/315/500/800 Hz
Entzerrungsbereich	±12 dB
Auto-Equalizer (nur für Standardmodus):	
(Vorn & Hinten & Subwoofer 13-Band-Graphic)	
Frequenz	50/80/125/200/315/500/800 Hz
Entzerrungsbereich	+6 – -12 dB
Netzwerk (Standardmodus):	
HPF (Vorn/Hinten):	
Frequenz	50/63/80/100/125/160/200 Hz
Steilheit	0 (Pass)/-6/-12 dB/Okt.
Verstärkung	0 – -24 dB/Stumm
Subwoofer:	
Frequenz	50/63/80/100/125/160/200 Hz
Steilheit	-6/-12/-18 dB/Okt.
Verstärkung	+6 – -24 dB/Stumm
Phase	Normal/Gegen

Netzwerk (3-Wege-Netzwerkmodus):

HPF (Hoch):	
Frequenz	1,6/2/2,5/3,15/4/5/6,3/8/10/12,5/16 kHz
Steilheit	-6/-12/-18/-24 dB/Okt.
Verstärkung	0 – -24 dB/Stumm
Phase	Normal/Gegen
HPF/LPF (Mitten):	
Frequenz (LPF)	1,6/2/2,5/3,15/4/5/6,3/8/10/12,5/16 kHz
Frequenz (HPF)	31,5/40/50/63/80/100/125/160/200 Hz
Steilheit	0 (Pass)/-6/-12/-18/-24 dB/Okt.
Verstärkung	0 – -24 dB/Stumm
Phase	Normal/Gegen
LPF (Niedrig):	
Frequenz	31,5/40/50/63/80/100/125/160/200 Hz
Steilheit	-12/-18/-24/-30/-36 dB/Okt.
Verstärkung	+6 – -24 dB/Stumm
Phase	Normal/Gegen

CD-Player

Typ	Compact-Disc-Digital-Audio-system
Kompatible Discs	Compact Disc
Signalformat:	
Abtastfrequenz	44,1 kHz
Anzahl der Quantisierungsbits	16; linear
Frequenzgang	5 – 20.000 Hz (±1 dB)
Signal-Rauschabstand	100 dB (1 kHz) (IEC-A-Netz)
Dynamikbereich	95 dB (1 kHz)
Anzahl der Kanäle	2 (Stereo)
MP3-Decodiermodus	MPEG-1 & 2 Audio Layer 3
WMA-Decodiermodus	Ver. 7, 7.1, 8, 9 (Audio 2 Kanäle)
WAV-Signalformat	Lineare PCM & MS ADPCM

UKW-Tuner

Frequenzbereich	87,5 – 108,0 MHz
Nutzempfindlichkeit	8 dBf (0,7 μV/75 Ω Mono, Signal-Rauschabstand: 30 dB)
50-dB-Geräuschabsenkung	10 dBf (0,9 μV/75 Ω Mono)
Signal-Rauschabstand	75 dB (IEC-A-Netz)

Zusätzliche Informationen

Verzerrung	0,3 % (bei 65 dBf, 1 kHz, Stereo)
	0,1 % (bei 65 dBf, 1 kHz, Mono)
Frequenzgang	30 – 15.000 Hz (± 3 dB)
Stereotrennung	45 dB (bei 65 dBf, 1 kHz)
Trennschärfe	80 dB (± 200 kHz)

MW-Tuner

Frequenzbereich	531 – 1.602 kHz (9 kHz)
Nutzempfindlichkeit	18 μ V (Signal-Rauschabstand: 20 dB)
Signal-Rauschabstand	65 dB (IEC-A-Netz)

LW-Tuner

Frequenzbereich	153 – 281 kHz
Nutzempfindlichkeit	30 μ V (Signal-Rauschabstand: 20 dB)
Signal-Rauschabstand	65 dB (IEC-A-Netz)



Hinweis

Änderungen der technischen Daten und des Designs vorbehalten.

Nous vous remercions d'avoir acquis cet appareil Pioneer.

Nous vous prions de lire ces instructions d'utilisation afin que vous sachiez utiliser votre appareil correctement. *Quand vous aurez fini la lecture de ces instructions, rangez ce mode d'emploi dans un endroit sûr pour référence ultérieure.*

01 Avant de commencer

- Quelques mots sur cet appareil **105**
- Quelques mots sur ce mode d'emploi **105**
- Précautions **105**
- En cas d'anomalie **105**
- Caractéristiques **105**
- Quelques mots sur WMA **106**
- Changement du mode de fonctionnement du DSP **106**
- Réinitialisation du microprocesseur **107**
- Quelques mots sur le mode démonstration **107**
 - Mode inverse **108**
 - Démonstration des fonctions **108**
- Utilisation et soin du boîtier de télécommande **108**
 - Installation de la pile **108**
 - Utilisation de la télécommande **108**
 - Touche FUNCTION et touche AUDIO **109**

02 Description de l'appareil

- Appareil central **110**
- Boîtier de télécommande **111**

03 Opérations de base

- Mise en service de l'appareil **112**
- Choix d'une source **112**
- Charger un disque **112**
- Réglage du volume **113**
- Mise hors service de l'appareil **113**
- Protection de l'appareil contre le vol **113**
 - Détache de la face avant **114**
 - Pose de la face avant **114**

04 Syntoniseur

- Écoute de la radio **115**
- Introduction au fonctionnement détaillé du syntoniseur **116**
- Mise en mémoire et rappel des fréquences des stations **116**
- Accord sur les signaux puissants **117**

- Mise en mémoire des fréquences des émetteurs les plus puissants **117**
- Sélection des stations à partir de la liste des canaux présélectionnés **118**

05 RDS

- Introduction à l'utilisation du RDS **119**
- Choix de l'indication RDS affichée **120**
- Choix d'une autre fréquence possible **120**
 - Utilisation de la recherche PI **120**
 - Recherche automatique PI d'une station dont la fréquence est en mémoire **121**
 - Restriction de la recherche aux seules stations régionales **121**
- Réception des bulletins d'informations routières **121**
- Utilisation des fonction PTY **122**
 - Recherche d'une station RDS en utilisant le code PTY **122**
 - Utilisation de l'interruption pour réception d'un bulletin d'informations **122**
 - Réception d'une alarme PTY **123**
- Réception d'un message écrit diffusé par radio **123**
 - Affichage d'un message écrit diffusé par radio **123**
 - Mise en mémoire puis rappel d'un message écrit diffusé par radio **124**
- Liste des codes PTY **125**

06 Lecteur de CD intégré

- Écoute d'un CD **126**
- Sélection directe d'une plage **126**
- Introduction au fonctionnement détaillé du lecteur de CD intégré **127**
- Répétition de la lecture **128**
- Écoute des plages musicales dans un ordre quelconque **128**
- Examen du contenu d'un CD **128**
- Pause de la lecture d'un CD **129**

Sélection de la méthode de recherche **129**
Recherche toutes les 10 plages sur le disque en cours **129**

Utilisation de la compression et de la fonction BMX **130**

Saisie des titres de disque **130**

Utilisation des fonctions CD TEXT **131**

- Affichage des titres sur les disques CD TEXT **131**
- Défilement des titres sur l'afficheur **132**
- Choix de plages à partir de la liste des titres de plage **132**

07 Lecteur MP3/WMA/WAV

Lecture de fichiers MP3/WMA/WAV **133**

Sélection directe d'une plage dans le dossier en cours **134**

Introduction au fonctionnement détaillé du lecteur de CD (MP3/WMA/WAV) intégré **135**

Répétition de la lecture **135**

Écoute des plages musicales dans un ordre quelconque **136**

Examen du contenu des dossiers et des plages **136**

Pause en lecture MP3/WMA/WAV **136**

Sélection de la méthode de recherche **137**

Recherche toutes les 10 plages dans le dossier en cours **137**

Mise en service ou hors service de l'affichage de l'étiquette **137**

Utilisation de la compression et de la fonction BMX **138**

Affichage des informations textuelles d'un disque MP3/WMA/WAV **138**

- Si vous lisez un disque MP3/WMA **138**
- Si vous lisez un disque WAV **139**

Défilement des informations textuelles sur l'afficheur **139**

Choix des plages musicales à partir de la liste des noms de fichiers **139**

08 Lecteur de CD à chargeur

Écoute d'un CD **140**

Sélection directe d'une plage **141**

Lecteur de CD 50 disques **141**

Introduction au fonctionnement détaillé du lecteur de CD à chargeur **141**

Répétition de la lecture **142**

Écoute des plages musicales dans un ordre quelconque **142**

Examen du contenu des disques et des plages **143**

Pause de la lecture d'un CD **143**

Utilisation des listes ITS **143**

- Création d'une liste de lecture avec la sélection instantanée des plages ITS **143**
- Lecture à partir de votre liste de lecture ITS **144**
- Suppression d'une plage de votre liste ITS **144**
- Suppression d'un CD de votre liste ITS **145**

Utilisation des fonctions de titre de disque **145**

- Saisie des titres de disque **145**
- Choix d'un disque à partir de la liste des titres des disques **146**

Utilisation des fonctions CD TEXT **146**

- Affichage des titres sur les disques CD TEXT **146**
- Défilement des titres sur l'afficheur **146**
- Choix de plages à partir de la liste des titres de plage **147**

Utilisation de la compression et de l'accentuation dynamique des graves **147**

09 Syntoniseur DAB

- Écoute de la radio DAB **148**
- Introduction à l'utilisation avancée du syntoniseur DAB **149**
- Choix de l'indication DAB affichée **149**
- Mise en mémoire et rappel des fréquences des stations **149**
- Paramétrage de l'interruption de support d'annonce **150**
 - Réception du bulletin d'informations routières et du bulletin de transport **150**
 - Réception d'un court bulletin d'informations **150**
- Mise en service ou hors service du suivi de service **151**
- Basculement entre composant de service primaire ou secondaire **151**
- Recherche de service par informations PTY disponibles **151**
- Utilisation d'une étiquette dynamique **151**
 - Affichage de l'étiquette dynamique **151**
 - Mise en mémoire et rappel des étiquettes dynamiques **152**
- Sélection de services à partir de la liste de services présélectionnés **152**

10 Syntoniseur TV

- Utilisation du syntoniseur TV **153**
- Mise en mémoire et rappel des stations d'émission **153**
- Mise en mémoire séquentielle des stations les plus fortes **154**
- Sélection des stations à partir de la liste des canaux présélectionnés **155**

11 Lecteur DVD

- Lecture d'un disque **156**
- Sélection d'un disque **156**
- Introduction au fonctionnement détaillé du lecteur DVD **157**

- Répétition de la lecture **157**
- Pause de la lecture **158**
- Écoute des plages musicales dans un ordre quelconque **158**
- Examen du contenu d'un CD **158**
- Utilisation des listes ITS **158**
- Utilisation des fonctions de titre de disque **159**
 - Saisie des titres de disque **159**

12 Réglages sonores

- Modes de fonctionnement **160**
 - Marques indiquant le mode de fonctionnement **160**
 - mode réseau 3 voies **NW** **160**
 - Mode standard **STD** **160**
 - Réglage facile du système audio **160**
 - Réglage fin du système audio **161**
- Fonctions additionnelles **161**
- Introduction aux réglages sonores **161**
- Utilisation du sélecteur de position **162**
- Réglage de l'équilibre sonore **NW** **163**
- Réglage de l'équilibre sonore **STD** **163**
- Utilisation de l'alignement temporel **163**
 - Réglage de l'alignement temporel **164**
- Quelques mots sur la fonction réseau **NW** **165**
 - Paramètres réglables **165**
 - Points concernant les réglages réseau **165**
 - Coupure du haut parleur (filtre) **166**
 - Réglage du réseau **166**
- Utilisation de la sortie pour haut-parleur d'extrêmes graves **STD** **167**
 - Réglages du haut-parleur d'extrêmes graves **168**
 - Réglage de la pente d'atténuation du filtre passe-bas **168**
- Utilisation du filtre passe-haut **STD** **168**
 - Coupure des haut-parleurs (filtres) **168**

- Réglage du filtre passe-haut pour les haut-parleurs avant **169**
- Réglage du filtre passe-haut pour les haut-parleurs arrière **169**

Utilisation de l'égalisation automatique

STD **170**

Rappel d'une courbe d'égalisation **170**

Réglage des courbes d'égalisation **170**

Réglage de l'égaliseur graphique à 13 bandes **171**

Utilisation du son BBE **172**

Réglage de la correction physiologique **172**

Utilisation de l'ajustement automatique du niveau sonore **172**

Ajustement des niveaux des sources **173**

TA et EQ Auto (alignement temporel automatique et égalisation automatique)

STD **173**

- Avant d'utiliser la fonction TA et EQ auto **174**
- Exécution du réglage TA et EQ auto **175**

13 Réglages initiaux

Ajustement des réglages initiaux **177**

Réglage de l'horloge **177**

Mise en service ou hors service de l'entrée auxiliaire **178**

Mise en service ou hors service de l'atténuateur de luminosité **178**

Réglage de la luminosité **178**

Correction de la distorsion sonore **179**

Commutation de la coupure/atténuation du son **179**

Sélection de l'incrément d'accord en FM **179**

Mise en service ou hors service de la recherche automatique PI **180**

Mise en service ou hors service du signal sonore d'avertissement **180**

Mise en/hors service de la téléphonie mains libres **180**

Mise en/hors service de l'attente téléphone **180**

Utilisation de la démonstration des fonctions **181**

Utilisation du mode inverse **181**

Mise en service ou hors service du Défilement Permanent **181**

Mise en service ou hors service de l'ouverture automatique du volet **182**

14 Autres fonctions

Utilisation de la source AUX **183**

- Choix de l'entrée AUX comme source **183**
- Définition du titre de l'entrée AUX **183**

Utilisation des fonctions coupure/atténuation du son pour le téléphone et téléphonie mains libres **184**

- Fonction coupure/atténuation du son pour le téléphone **184**
- Fonction téléphonie mains libres **184**

Utilisation des divers affichages divertissants **184**

Utilisation de la touche PGM **185**

Réécriture des affichages divertissants **185**

Informations complémentaires

Signification des messages d'erreur du lecteur de CD intégré **187**

Comprendre les messages d'erreur du réglage TA et EQ auto **187**

Comprendre les messages d'erreur pendant la réécriture des affichages divertissants **188**

Soins à apporter au lecteur de CD **188**

Disques CD-R et CD-RW **189**

Fichiers MP3, WMA et WAV **189**

- Informations MP3 additionnelles **190**
- Informations WMA additionnelles **190**

- Informations WAV
additionnelles **190**
- Quelques mots sur les dossiers et les fichiers
MP3/WMA/WAV **191**
- Feuille d'enregistrement des valeurs de
réglage du DSP **192**
 - mode réseau 3 voies **NW** **192**
 - Mode standard **STD** **192**
 - Courbes d'égalisation **192**
- Termes utilisés **193**
- Caractéristiques techniques **195**

Avant de commencer

Quelques mots sur cet appareil

Les fréquences du syntoniseur de cet appareil sont attribuées pour une utilisation en Europe de l'Ouest, Asie, Moyen-Orient, Afrique et Océanie. L'utilisation de l'appareil dans d'autres régions peut se traduire par une mauvaise réception. La fonction RDS (radio data system) n'est opérationnelle que dans les régions où des stations FM diffusent des signaux RDS. 

Quelques mots sur ce mode d'emploi

Cet appareil possède des fonctions sophistiquées qui lui assurent une réception et un fonctionnement de haute qualité. Toutes les fonctions ont été conçues pour en rendre l'utilisation la plus aisée possible, mais un grand nombre ne sont pas auto-explicatives. Ce mode d'emploi vous aidera à profiter pleinement du potentiel de cet appareil et à optimiser votre plaisir d'écoute.

Nous vous recommandons de vous familiariser avec les fonctions et leur utilisation en lisant ce mode d'emploi avant de commencer à utiliser l'appareil. Il est particulièrement important que vous lisiez et observiez les précautions indiquées en cette page et dans d'autres sections. 

Précautions

- Une étiquette **CLASS 1 LASER PRODUCT** est apposée sur le dessous de l'appareil.



- Le Pioneer CarStereo-Pass est utilisable seulement en Allemagne.
- Conservez ce mode d'emploi à portée de main afin de vous y référer pour les modes opératoires et les précautions.
- Maintenez le niveau d'écoute à une valeur telle que vous puissiez entendre les sons émis à l'extérieur du véhicule.
- Protégez l'appareil contre l'humidité.
- Si la batterie est débranchée, ou déchargée, le contenu de la mémoire est effacé et une nouvelle programmation est nécessaire. 

En cas d'anomalie

En cas d'anomalie, consultez le revendeur ou un centre d'entretien agréé par Pioneer le plus proche. 

Caractéristiques

Lecture de CD

La lecture de CD/CD-R/CD-RW musicaux est possible.

Lecture de fichiers MP3

Vous pouvez lire des fichiers MP3 enregistrés sur CD-ROM/CD-R/CD-RW (enregistrements suivant les standards ISO9660 Niveau 1/Niveau 2).

- La fourniture de ce produit comporte seulement une licence d'utilisation privée, non commerciale, et ne comporte pas de licence ni n'implique aucun droit d'utilisation de ce produit pour une diffusion commerciale (c'est-à-dire générant des revenus) en temps réel (terrestre, par satellite, câble et/ou tout autre média), diffusion/streaming via internet, des intranets et/ou d'autres systèmes électroniques de distribution de contenu, telles que les applications audio payante ou audio sur demande. Une licence indépendante est requise pour ce type d'utilisation. Pour avoir des détails, visitez le site <http://www.mp3licensing.com>.

Lecture de fichiers WMA

Vous pouvez lire des fichiers WMA enregistrés sur CD-ROM/CD-R/CD-RW (enregistrements suivant les standards ISO9660 Niveau 1/Niveau 2).

Lecture de fichiers WAV

Vous pouvez lire des fichiers WAV enregistrés sur CD-ROM/CD-R/CD-RW (enregistrements en PCM Linéaire (LPCM)/MS ADPCM). 

Quelques mots sur WMA



Le logo Windows Media™ imprimé sur le coffret indique que ce produit peut lire les données WMA.

WMA est un acronyme pour Windows Media Audio et fait référence à une technologie de

compression développée par Microsoft Corporation. Les données WMA peuvent être encodées en utilisant Windows Media Player version 7 ou ultérieure.

Microsoft, Windows Media et le logo Windows sont des marques commerciales ou des marques commerciales déposées de Microsoft Corporation aux États-Unis et/ou dans d'autres pays.



Remarques

- Cet appareil peut ne pas fonctionner correctement avec des fichiers WMA encodés au moyen de certaines applications.
- Avec certaines applications utilisées pour encoder les fichiers WMA, les noms des albums et d'autres informations textuelles peuvent ne pas s'afficher correctement. 

Changement du mode de fonctionnement du DSP

Cet appareil possède deux modes de fonctionnement: le mode réseau de séparation à 3 voies (NW) et le mode standard (STD). Vous pouvez passer d'un mode à l'autre comme vous voulez. Initialement, le DSP est réglé sur le mode standard (STD).

- Après le changement de mode, réinitialisez le microprocesseur.



ATTENTION

N'utilisez pas l'appareil en mode standard quand un système de haut-parleurs pour le mode réseau de séparation à 3 voies est connecté à l'appareil. Cela pourrait endommager les haut-parleurs.

Avant de commencer

- Utilisez un tournevis à pointe standard étroite pour changer la position du commutateur DSP sur le côté de l'appareil.

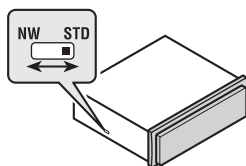

Réinitialisation du microprocesseur

Le microprocesseur doit être réinitialisé dans les conditions suivantes :

- Avant la première utilisation de cet appareil après son installation
- En cas d'anomalie de fonctionnement de l'appareil
- Quand des messages étranges ou incorrects s'affichent sur l'écran

- Appuyez sur RESET avec la pointe d'un stylo ou un autre instrument pointu.

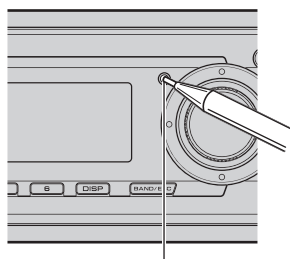

Touche **RESET**



Quelques mots sur le mode démonstration

Cet appareil possède deux modes de démonstration. L'un est le mode inverse, l'autre le mode démonstration des fonctions.



Important

Le fil rouge (ACC) de cet appareil doit être connecté à une borne couplée avec les opérations de mise en/hors fonction du contact d'allumage. Ne pas respecter cette condition peut conduire au déchargement de la batterie.

Mode inverse

Si vous n'effectuez pas une opération dans un délai d'environ 30 secondes, les indications de l'écran commencent à s'inverser, puis continuent à s'inverser toutes les 10 secondes. Appuyer sur la touche **5** quand l'alimentation de cet appareil est coupée alors que le contact d'allumage est dans la position ACC ou ON annule le mode inverse. Appuyez à nouveau sur la touche **5** pour démarrer le mode inverse.

- Certains affichages divertissants peuvent ne pas fonctionner en mode inverse.

Démonstration des fonctions

La démonstration des fonctions démarre automatiquement quand l'alimentation de cet appareil est coupée alors que le contact d'allumage est en position ACC ou ON. Appuyer sur la touche **6** pendant le fonctionnement du mode démonstration des fonctions annule ce mode. Appuyez à nouveau sur la touche **6** pour démarrer le mode démonstration des fonctions. Rappelez-vous que si la démonstration des fonctions continue à fonctionner quand le moteur est coupé, cela peut décharger la batterie. 

Utilisation et soin du boîtier de télécommande

Installation de la pile

Sortez le porte-pile de l'arrière de la télécommande et insérez la pile en respectant les polarités.

- Lors de la première utilisation, retirez le film qui dépasse du porte-pile.

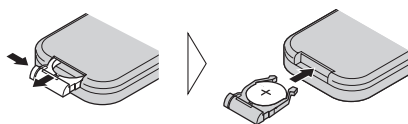

ATTENTION

Conservez la pile hors de portée des enfants. Au cas où la pile serait avalée, consultez immédiatement un médecin.

PRÉCAUTION

- Utilisez seulement une pile **CR2025 (3 V)** au lithium.
- Retirez la pile si la télécommande ne doit pas être utilisée pendant un mois ou plus.
- Ne rechargez pas la pile, ne la démontez pas, ne la chauffez pas et ne la jetez pas dans le feu.
- Ne manipulez pas la pile avec un outil métallique.
- Ne conservez pas la pile avec des objets métalliques.
- En cas de fuite de la pile, nettoyez soigneusement la télécommande puis mettez en place une pile neuve.
- Lors de la mise au rebut des piles usagées, respectez les règlements nationaux ou les instructions locales en vigueur dans le pays ou la région en matière de conservation ou de protection de l'environnement.

Utilisation de la télécommande

Pointez la télécommande dans la direction de la face avant de l'appareil à télécommander.

- La télécommande peut ne pas fonctionner correctement en lumière directe du soleil.

Avant de commencer



Important

- Ne laissez pas la télécommande exposée à des températures élevées ou à la lumière directe du soleil.
- Ne laissez pas la télécommande tomber sur le plancher, où elle pourrait gêner le bon fonctionnement de la pédale de frein ou d'accélérateur.

Touche FUNCTION et touche AUDIO

Vous pouvez aussi sélectionner le mode désiré avec les touches **FUNCTION** et **AUDIO** du boîtier de télécommande. Mais le fonctionnement des touches **FUNCTION** et **AUDIO** du boîtier de télécommande diffèrent du fonctionnement du **MULTI-CONTROL** sur l'appareil central. Quand vous utilisez le boîtier de télécommande, basculez entre les modes comme décrit ci-dessous pour la sélection d'un mode.

Utilisation de la touche FUNCTION

- Appuyez sur **FUNCTION** pour choisir le mode désiré (par exemple, Lecteur de CD intégré).

Appuyez de manière répétée sur **FUNCTION** pour passer d'un des modes suivants à l'autre:

PLAY MODE—RANDOM—SCAN—PAUSE—SEARCH MODE—TAG READ—COMP/BMX—DISC TITLE



Remarque

Reportez-vous à la page 127, *Introduction au fonctionnement détaillé du lecteur de CD intégré.*

Utilisation de la touche AUDIO

- Appuyez sur **AUDIO** pour choisir le mode désiré.

Appuyez de manière répétée sur **AUDIO** pour passer d'un des modes suivants à l'autre:

NW

BAL—NW 1—NW 2—NW 3—NW 4—POSI—TA 1—TA 2—LOUD—G.EQ 1—G.EQ 2—BBE—ASL—SLA

STD

FAD/BAL—POSI—TA 1—TA 2—LOUD—G.EQ 1—G.EQ 2—SW 1—SW 2—SW 3—F-HPF 1—F-HPF 2—R-HPF 1—R-HPF 2—BBE—AUTO-EQ—ASL—SLA



Remarque

Reportez-vous à la page 161, *Introduction aux réglages sonores.* ■

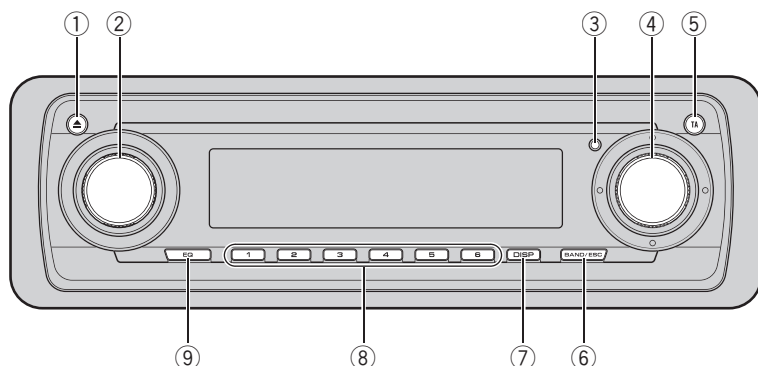

Appareil central

① Touche EJECT

Appuyez sur cette touche pour éjecter le CD que contient le lecteur de CD intégré. Appuyez et maintenez à pression sur cette touche pour ouvrir ou fermer la face avant.

② SOURCE touche, VOLUME

Cet appareil est mis en service en sélectionnant une source. Appuyez sur cette touche pour parcourir les différentes sources disponibles.

Tournez ce bouton pour augmenter ou diminuer le niveau sonore.

③ Touche RESET

Appuyez sur cette touche pour revenir aux réglages d'usine (réglages initiaux).

④ MULTI-CONTROL

Poussez vers le haut, le bas, la gauche ou la droite pour exécuter les commandes accord manuel, avance rapide, retour rapide et recherche de plage musicale. Ces touches sont aussi utilisées pour contrôler les fonctions.

⑤ Touche TA

Appuyez sur cette touche pour mettre en service, ou hors service, la fonction relative aux bulletins d'informations routières. Appuyez de façon prolongée sur cette touche pour mettre en service ou hors service la fonction NEWS.

⑥ Touche BAND/ESC

Appuyez sur cette touche pour choisir une des trois gammes FM ou les gammes MW/LW (PO/GO), ou encore abandonner le mode commande des fonctions.

⑦ Touche DISPLAY

Appuyez sur cette touche pour choisir un affichage différent.

⑧ Touches 1-6

Appuyez sur ces touches pour choisir une fréquence en mémoire, ou un disque si l'installation comprend un lecteur de CD à chargeur.

⑨ Touche EQ

Appuyez sur cette touche pour choisir les diverses courbes d'égalisation. ▣

Description de l'appareil

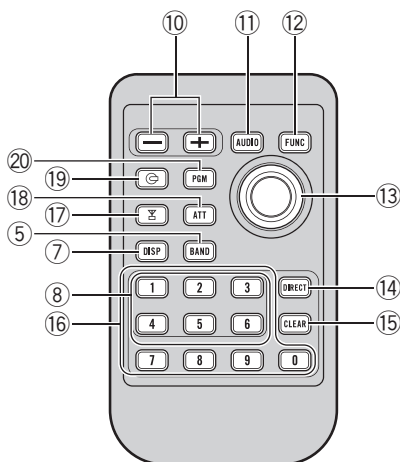

Boîtier de télécommande

Le fonctionnement est le même qu'avec l'utilisation des touches de l'appareil principal.

⑩ Touches **VOLUME**

Appuyez sur cette touche pour augmenter ou diminuer le niveau sonore.

⑪ Touche **AUDIO**

Appuyez sur cette touche pour choisir les diverses commandes de correction sonore.

⑫ Touche **FUNCTION**

Appuyez sur cette touche pour choisir des fonctions.

⑬ Joystick

Déplacez-le pour exécuter les commandes accord manuel, avance rapide, retour rapide et recherche de plage musicale. Il est aussi utilisé pour contrôler les fonctions.

- Vous pouvez effectuer les mêmes opérations qu'avec le **MULTI-CONTROL** de l'appareil central, sauf l'opération de rotation.

⑭ Touche **DIRECT**

Appuyez sur cette touche pour choisir directement la plage désirée.

⑮ Touche **CLEAR**

Appuyez pour annuler les chiffres entrés quand vous utilisez les touches **0-9**.

⑯ Touches **0-9**

Appuyez pour sélectionner directement la plage musicale, l'accord prédéfini ou le disque désirés. Les touches **1-6** permettent d'effectuer la sélection d'accord prédéfini pour le syntoniseur ou la recherche de numéro de disque pour le lecteur de CD à chargeur.

⑰ Touche **TUNER**

Appuyez sur cette touche pour choisir le syntoniseur comme source.

⑱ Touche **ATT**

Appuyez sur cette touche pour réduire rapidement le volume sonore d'environ 90%. Appuyez de nouveau pour revenir au volume initial.

⑲ Touche **CD**

Appuyez sur cette touche pour choisir le lecteur de CD intégré, ou le lecteur de CD à chargeur, comme source.

⑳ Touche **PGM**

Appuyez sur cette touche pour exécuter les fonctions préprogrammées pour chaque touche. (Reportez-vous à la page 185, *Utilisation de la touche PGM.*) ■

Mise en service de l'appareil

- Appuyez sur **SOURCE** pour mettre en service l'appareil.

Le fait de choisir une source met l'appareil en service. 

Choix d'une source

Vous pouvez sélectionner une source que vous voulez écouter. Pour passer au lecteur de CD intégré, chargez un disque dans l'appareil (reportez-vous à cette page).

- Pour choisir une source à partir de l'appareil central, appuyez sur **SOURCE**.

Appuyez de manière répétée sur **SOURCE** pour choisir l'une après l'autre les sources suivantes :

DAB (Digital Audio Broadcasting)—**Syntoniseur**—**Télévision**—**Lecteur de DVD/Lecteur de DVD à chargeur**—**Lecteur de CD intégré**—**Lecteur de CD à chargeur**—**Source extérieure 1**—**Source extérieure 2**—**AUX**—**Téléphone**

- Pour choisir une source à partir du boîtier de télécommande, appuyez sur **TUNER** ou **CD**.

Appuyez de manière répétée sur chaque touche pour choisir l'une après l'autre les sources suivantes :

TUNER: DAB (Digital Audio Broadcasting)—**Syntoniseur**—**Télévision**—**Sources hors service**

CD: Lecteur de DVD/Lecteur de DVD à chargeur—**Lecteur de CD intégré**—**Lecteur de CD à chargeur**—**Sources hors service**



Remarques

- Dans les cas suivants, la source sonore ne pourra pas être sélectionnée :

- Aucun appareil correspondant à la source sélectionnée n'est connecté à cet appareil.
- L'appareil ne contient pas de disque.
- L'appareil ne contient pas de lecteur DVD.
- Le lecteur de CD à chargeur ne contient pas de chargeur.
- Le lecteur de DVD à chargeur ne contient pas de chargeur.
- L'entrée AUX (entrée pour un appareil auxiliaire) est hors service (reportez-vous à la page 178).
- L'attente téléphone est hors service (reportez-vous à la page 180).
- Source extérieure fait référence à un produit Pioneer (par exemple disponible dans le futur) qui, bien qu'incompatible en tant que source, permet la commande de fonctions élémentaires par cet appareil. Cet appareil peut contrôler deux sources extérieures. Quand deux sources extérieures sont connectées, leur affectation à source extérieure 1 ou source extérieure 2 est effectuée automatiquement par l'appareil.
- Si le fil bleu/blanc de l'appareil est relié à la prise de commande du relais de l'antenne motorisée, celle-ci se déploie lorsque la source est mise en service. Pour rétracter l'antenne, mettez la source hors service. 

Charger un disque

- 1 Appuyez sur **EJECT** pour ouvrir la face avant.

Le logement pour CD apparaît.

- Après avoir introduit un CD, appuyez sur **SOURCE** pour choisir le lecteur de CD.

- 2 Introduisez un CD dans le logement pour CD.

La face avant est fermée automatiquement, et la lecture commence.

Opérations de base

Logement pour CD

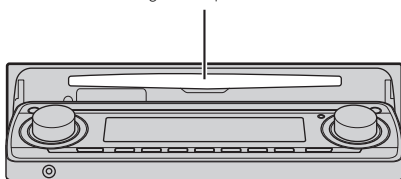

- Vous pouvez éjecter le CD en appuyant sur **EJECT**.

Remarques

- Le lecteur de CD intégré joue un CD standard 12 cm ou 8 cm (single) à la fois. N'utilisez pas un adaptateur pour jouer des CD 8 cm.
- N'introduisez aucun objet dans le logement pour CD autre qu'un CD.
- Si vous ne pouvez pas insérer un disque complètement ou si après que vous l'avez inséré le disque ne se joue pas, vérifiez que la face étiquette du disque est sur le dessus. Appuyez sur **EJECT** pour éjecter le disque, et vérifiez que le disque n'est pas abîmé avant de le réinsérer.
- Vous pouvez éjecter le CD en appuyant et en maintenant la pression sur **EJECT** en ouvrant la face avant quand le chargement ou l'éjection du CD ne peut pas fonctionner correctement.
- Si le lecteur de CD intégré présente une anomalie, un message d'erreur tel que **ERROR-11** peut s'afficher. Reportez-vous à la page 187, *Signification des messages d'erreur du lecteur de CD intégré*. 

Réglage du volume

- Utilisez **VOLUME** pour régler le niveau sonore.

Sur l'appareil central, tournez **VOLUME** pour augmenter ou diminuer le volume.

Sur le boîtier de télécommande, appuyez sur **VOLUME** pour augmenter ou diminuer le volume. 

Mise hors service de l'appareil

- Maintenez la pression sur **SOURCE** jusqu'à ce que l'appareil soit hors service. 

Protection de l'appareil contre le vol

Afin de décourager le vol, la face avant peut être retirée de l'appareil central et rangée dans le boîtier de protection fourni.

- Si vous ne retirez pas la face avant de l'appareil central dans les cinq secondes qui suivent la coupure du contact, un signal sonore d'avertissement se fait entendre et la face avant s'ouvre.
- Vous pouvez mettre hors service ce signal sonore d'avertissement. Reportez-vous à la page 180, *Mise en service ou hors service du signal sonore d'avertissement*.
- Vous pouvez mettre hors service l'ouverture automatique de la face avant. Reportez-vous à la page 182, *Mise en service ou hors service de l'ouverture automatique du volet*.

Important

- N'exercez aucune force excessive, ne saisissez pas l'afficheur ni les touches trop fort pour retirer ou fixer la face avant.
- Évitez de heurter la face avant.
- Conservez la face avant à l'abri des températures élevées et de la lumière directe du soleil.

- Quelques secondes après la mise en service ou la coupure du contact d'allumage, la face avant se déplace automatiquement. Quand cela se produit, vos doigts pourraient être coincés dans la face avant; gardez donc vos mains à l'écart.
- Quand vous retirez la face avant, assurez-vous de maintenir la touche de libération cannelée à l'arrière de la face avant pendant que vous tirez.

2 Remettez la face avant en place en l'enclipsant.

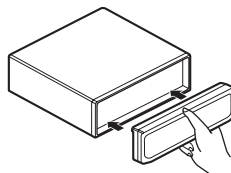

Détache de la face avant

1 Appuyez et maintenez la pression sur EJECT pour ouvrir la face avant.

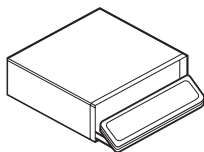

2 Faites glisser la face avant et retirez-la en la tirant vers vous.

Prenez garde de ne pas la serrer trop fort ni de la laisser tomber.

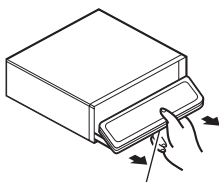

Touche de libération

3 Rangez la face avant dans le boîtier de protection fourni à cet effet.

Pose de la face avant

1 Assurez-vous que le couvercle interne est fermé.

Syntoniseur

Écoute de la radio

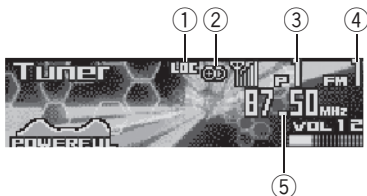

Voici les étapes élémentaires pour utiliser la radio. Une utilisation plus élaborée du syntoniseur est expliquée à partir de la page suivante. La fonction AF (recherche des autres fréquences possibles) peut être mise en service et hors service. La fonction AF doit être hors service pour les opérations d'accord normales (reportez-vous à la page 120).

① Indicateur LOC

Indique quand l'accord automatique sur une station locale est en service.

② Indicateur de stéréophonie (◻)

Il signale que la station émet en stéréophonie.

③ Indicateur de numéro de présélection

Il indique le numéro de la présélection choisie.

④ Indicateur de gamme

Il signale la gamme d'accord choisie, MW (PO), LW (GO) ou FM.

⑤ Indicateur de fréquence

Il indique la valeur de la fréquence d'accord.

1 Pour choisir le syntoniseur, appuyez sur SOURCE.

Appuyez sur **SOURCE** jusqu'à ce que **Tuner** s'affiche.

2 Appuyez sur BAND/ESC pour choisir la gamme.

Appuyez sur **BAND/ESC** jusqu'à ce que la gamme désirée, **FM1**, **FM2**, **FM3** en FM ou **MW/LW** (PO/GO), soit affichée.

3 Pour effectuer un accord manuel, appuyez MULTI-CONTROL vers la gauche ou vers la droite.

La fréquence augmente ou diminue par pas.

4 Pour effectuer un accord automatique, appuyez MULTI-CONTROL vers la gauche ou vers la droite pendant environ une seconde puis relâchez.

Le syntoniseur examine les fréquences jusqu'à ce que se présente une émission dont la réception est jugée satisfaisante.

- Vous pouvez annuler l'accord automatique en poussant **MULTI-CONTROL** vers la gauche ou vers la droite.
- Si vous appuyez **MULTI-CONTROL** vers la gauche ou vers la droite et maintenez la pression, vous pouvez sauter des stations. L'accord automatique démarre dès que vous relâchez **MULTI-CONTROL**. ◻

Introduction au fonctionnement détaillé du syntoniseur

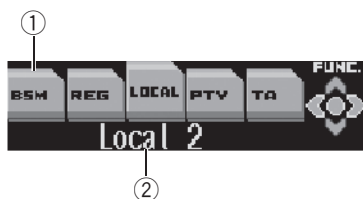

① Étiquette nom de fonction

Indique la fonction actuellement sélectionnée en la mettant en surbrillance.

② Afficheur des fonctions

Il indique l'état de la fonction.

1 Appuyez sur MULTI-CONTROL pour afficher le menu principal.

FUNCTION, **AUDIO** et **ENTERTAINMENT** apparaissent sur l'écran.

2 Utilisez MULTI-CONTROL pour choisir FUNCTION.

Tournez pour changer l'option de menu, appuyez pour la sélectionner.

Le nom de la fonction s'affiche sur l'écran.

3 Tourner MULTI-CONTROL pour sélectionner la fonction.

Tournez **MULTI-CONTROL** dans le sens des aiguilles d'une montre pour parcourir les fonctions dans l'ordre suivant :

BSM (mémoire des meilleures stations)—**REG** (programme régional)—**LOCAL** (accord automatique sur une station locale)—**PTY** (choix du type d'émission (PTY))—**TA** (attente d'un bulletin d'informations routières)—**AF** (recherche des autres fréquences possibles)—**NEWS** (interruption pour réception d'un bulletin d'informations)

- Vous pouvez aussi parcourir les fonctions dans l'ordre inverse en tournant **MULTI-CONTROL** dans le sens contraire des aiguilles d'une montre.
- Appuyez sur **BAND/ESC** pour revenir à l'affichage de la fréquence.
- Avec les gammes MW/LW (PO/GO), seules les fonctions **BSM** et **LOCAL** sont disponibles.



Remarque

Si vous ne réglez aucun paramètre de la fonction pendant environ 30 secondes, l'afficheur indique à nouveau la fréquence d'accord. □

Mise en mémoire et rappel des fréquences des stations

Grâce aux touches de présélection **1-6** vous pouvez aisément mettre en mémoire six fréquences que vous pourrez ultérieurement rappeler par une simple pression sur la touche convenable.

- Lorsque se présente une fréquence que vous désirez mettre en mémoire, maintenez la pression sur une des touches de présélection **1-6** jusqu'à ce que le numéro de la présélection cesse de clignoter.

Le numéro sur lequel vous avez appuyé clignote sur l'indicateur de numéro de présélection puis reste allumé. La fréquence de la station de radio sélectionnée a été enregistré en mémoire.

Lorsque vous appuyez à nouveau sur cette même touche de présélection, la fréquence en mémoire est rappelée.



Remarques

- Vous pouvez enregistrer en mémoire jusqu'à 18 stations FM, six pour chacune des trois gammes FM, et six stations MW/LW (PO/GO).

Syntoniseur

- Vous pouvez aussi rappeler les fréquences des stations radio mises en mémoire dans les touches de présélection **1-6** en poussant **MULTI-CONTROL** vers le haut ou vers le bas..
- Vous pouvez aussi mettre la fréquence de la station de radio en mémoire en utilisant la liste des canaux présélectionnés. (Reportez-vous à la page suivante, *Sélection des stations à partir de la liste des canaux présélectionnés.*) 

Accord sur les signaux puissants

L'accord automatique sur une station locale ne s'intéresse qu'aux émetteurs dont le signal reçu est suffisamment puissant pour garantir une réception de bonne qualité.

1 Utilisez MULTI-CONTROL pour choisir LOCAL.

L'étiquette du nom de la fonction **LOCAL** est mis en surbrillance.

2 Appuyez sur MULTI-CONTROL pour mettre en service l'accord automatique sur les stations locales.

Le niveau de sensibilité pour l'accord automatique sur les stations locales (par exemple, **Local 2**) apparaît sur l'afficheur.

- Pour mettre l'accord automatique sur les stations locales hors service, appuyez à nouveau sur **MULTI-CONTROL**.

3 Poussez MULTI-CONTROL vers la gauche ou vers la droite pour régler la sensibilité.

En FM, la sensibilité peut prendre quatre valeurs; en MW/LW (PO/GO), deux valeurs :

FM : **Local 1—Local 2—Local 3—Local 4**
MW/LW (PO/GO) : **Local 1—Local 2**

La valeur **Local 4** permet la réception des seules stations très puissantes; les autres valeurs

autorisent, dans l'ordre décroissant, la réception de stations de moins en moins puissantes. 

Mise en mémoire des fréquences des émetteurs les plus puissants

La fonction BSM (Mémoire des meilleures stations) vous permet d'utiliser automatiquement les touches de présélection **1-6** pour mémoriser les six fréquences des émetteurs les plus puissants, émetteurs que vous pouvez ultérieurement rappeler par une simple pression sur une de ces touches.

1 Utilisez MULTI-CONTROL pour choisir BSM.

L'étiquette du nom de la fonction **BSM** est mis en surbrillance.

2 Appuyez sur MULTI-CONTROL pour mettre en service BSM.

Searching commence à clignoter. Pendant que **Searching** clignote les six stations d'émission des plus fortes sont enregistrées dans les touches de présélection **1-6** dans l'ordre de la force du signal. Quand l'enregistrement est terminé, la liste des canaux présélectionnés s'affiche.

- Pour annuler la mise en mémoire, appuyez sur **MULTI-CONTROL**

3 Utilisez MULTI-CONTROL pour choisir la station désirée.

Tournez pour changer la station, appuyez pour sélectionner.

- Vous pouvez aussi changer de station en poussant **MULTI-CONTROL** vers le haut ou vers les bas.

**Remarque**

La mise en mémoire de fréquences à l'aide de la fonction BSM peut provoquer le remplacement d'autres fréquences déjà conservées grâce aux touches **1-6**. 

Sélection des stations à partir de la liste des canaux présélectionnés

La liste des canaux présélectionnés vous permet de voir la liste des stations pré-réglées et de sélectionner celle que vous voulez recevoir.

1 Tournez MULTI-CONTROL pour passer en mode liste de canaux présélectionnés.

2 Utilisez MULTI-CONTROL pour choisir la station désirée.

Tournez pour changer la station, appuyez pour sélectionner.

- Vous pouvez aussi changer de station en poussant **MULTI-CONTROL** vers le haut ou vers les bas.
- Pour mettre en mémoire la fréquence en cours de réception, appuyez sur **MULTI-CONTROL** et maintenez l'appui jusqu'à ce que le numéro de présélection cesse de clignoter.
- Appuyez sur **BAND/ESC** pour revenir à l'affichage de la fréquence. 

Introduction à l'utilisation du RDS

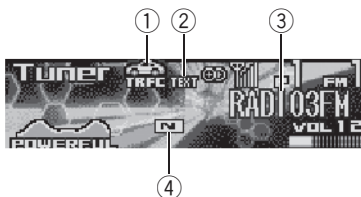

RDS (radio data system) est un système qui fournit des informations en parallèle avec les émissions FM. Ces informations inaudibles offrent des fonctions telles que nom du service de programme, type de programme, mise en attente de bulletin d'informations routières et accord automatique, qui ont pour but d'aider l'auditeur de la radio à trouver une station et à s'accorder sur la station désirée.

① Indicateur TRFC

Il s'éclaire lorsque le syntoniseur est accordé sur une station TP.

② Indicateur TEXT

Il indique quand un message écrit diffusé par radio est reçu.

③ Nom du service de programme

Affiche le nom du programme émis.

④ Indicateur NEWS (N)

Indique la réception du programme d'informations programmé.

1 Appuyez sur MULTI-CONTROL pour afficher le menu principal.

FUNCTION, **AUDIO** et **ENTERTAINMENT** apparaissent sur l'écran.

2 Utilisez MULTI-CONTROL pour choisir FUNCTION.

Tournez pour changer l'option de menu, appuyez pour la sélectionner.

Le nom de la fonction s'affiche sur l'écran.

3 Tourner MULTI-CONTROL pour sélectionner la fonction.

Tournez **MULTI-CONTROL** dans le sens des aiguilles d'une montre pour parcourir les fonctions dans l'ordre suivant:

BSM (mémoire des meilleures stations)—**REG** (programme régional)—**LOCAL** (accord automatique sur une station locale)—**PTY** (choix du type d'émission (PTY))—**TA** (attente d'un bulletin d'informations routières)—**AF** (recherche des autres fréquences possibles)—**NEWS** (interruption pour réception d'un bulletin d'informations)

- Vous pouvez aussi parcourir les fonctions dans l'ordre inverse en tournant

MULTI-CONTROL dans le sens contraire des aiguilles d'une montre.

- Appuyez sur **BAND/ESC** pour revenir à l'affichage de la fréquence.
- Avec les gammes MW/LW (PO/GO), seules les fonctions **BSM** et **LOCAL** sont disponibles.



Remarques

- Si vous ne réglez aucun paramètre de la fonction pendant environ 30 secondes, l'afficheur indique à nouveau la fréquence d'accord.
- Toutes les stations n'offrent pas les services RDS.
- Les fonctions RDS telles que AF et TA sont actives seulement si votre radio est accordée sur une station RDS. □

Choix de l'indication RDS affichée

Quand vous vous accordez sur une station RDS son nom du service de programme est affiché. Vous pouvez connaître la fréquence si vous le voulez.

● Appuyez sur **DISPLAY**.

Appuyez de manière répétée sur **DISPLAY** pour passer d'un des paramètres suivants à l'autre:

Nom du service de programme—Information PTY—Fréquence

La liste des types d'émission (code d'identification du type de programme) est donnée en la page 125.

- Le type de l'émission (PTY) et la fréquence de la station s'affichent pendant huit secondes.
- Si un code PTY de zéro est reçu d'une station, il n'est pas affiché. Cela indique que la station n'a pas défini le contenu de son programme.
- Si le signal est trop faible pour que cet appareil capte le code PTY, l'affichage de l'information PTY est vierge. □

Choix d'une autre fréquence possible

Lorsque la réception de l'émission se dégrade, ou encore lorsque se produit une anomalie de réception, l'appareil recherche une autre station du même réseau dont le signal capté est plus puissant.

- Par défaut, la fonction AF est en service.

1 Utilisez **MULTI-CONTROL** pour choisir **AF**.

L'étiquette du nom de la fonction **AF** est mis en surbrillance.

2 Appuyez sur **MULTI-CONTROL** pour mettre **AF** en service.

AF:ON apparaît sur l'afficheur.

- Appuyez à nouveau sur **MULTI-CONTROL** pour mettre la fonction AF hors service.



Remarques

- Lorsque la fonction AF est en service, l'accord automatique et la mémoire des meilleures stations (BSM) ne concernent que les stations RDS.
- Quand vous rappelez une fréquence en mémoire, le syntoniseur peut remplacer la fréquence en mémoire par une nouvelle fréquence de la liste AF de la station. (Cette fonction n'est disponible qu'avec les fréquences en mémoire des bandes **FM1** ou **FM2**.) Aucun numéro de présélection ne s'affiche si les données RDS pour la station reçue de celles mises en mémoire originalement.
- Au cours d'une recherche AF (recherche d'une autre fréquence possible), les sons peuvent être masqués par ceux d'une autre émission.
- La fonction AF peut être mise en service, ou hors service, indépendamment pour chaque gamme FM.

Utilisation de la recherche **PI**

Si l'appareil ne parvient pas à trouver une autre fréquence possible convenable, ou si vous écoutez une émission et que la réception devient faible, l'appareil recherchera automatiquement une autre station avec le même type de programme. Pendant la recherche, **PI Seek** est affiché et le son est coupé. Le son est rétabli à la fin de la recherche **PI**, qu'une autre station ait été trouvée ou non.

Recherche automatique PI d'une station dont la fréquence est en mémoire

Si les fréquences mises en mémoire ne sont pas utilisables, par exemple, parce que vous êtes très éloigné des émetteurs, vous pouvez décider que le syntoniseur procède à une recherche PI pendant le rappel d'une station dont la fréquence est en mémoire.

- Par défaut, la recherche automatique PI n'est pas en service. Reportez-vous à la page 180, *Mise en service ou hors service de la recherche automatique PI*.

Restriction de la recherche aux seules stations régionales

Lors de l'emploi de la fonction AF, il est possible de restreindre la recherche aux seules stations diffusant des émissions régionales.

1 Utilisez MULTI-CONTROL pour choisir REG.

L'étiquette du nom de la fonction **REG** est mis en surbrillance.

2 Appuyez sur MULTI-CONTROL pour mettre en service la fonction stations régionales.

Regional :ON apparaît sur l'afficheur.

- Appuyez à nouveau sur **MULTI-CONTROL** pour mettre la fonction stations régionales hors service.

Remarques

- La programmation régionale et les réseaux régionaux dépendent de chaque pays (ils peuvent varier en fonction de l'heure, du département ou de la zone couverte).
- Le numéro de la mémoire de fréquence n'est pas affiché dans la mesure où le syntoniseur reçoit une station régionale autre que celle dont la fréquence a été mise en mémoire.

- La fonction de recherche des émissions régionales peut être mise en service, ou hors service, indépendamment pour chaque gamme FM. 

Réception des bulletins d'informations routières

La fonction TA (mise en attente de bulletin d'informations routières) vous permet de recevoir des bulletins d'informations routières automatiquement, quelle que soit la source que vous écoutez. La fonction TA peut être activée aussi bien pour une station TP (une station qui diffuse des informations routières) que pour une station TP de réseau étendu (une station qui diffuse des informations qui font une référence à des stations TP).

1 Accordez le syntoniseur sur une station TP ou une station TP de réseau étendu.

Après accord sur une station TP, ou une station TP de réseau étendu, l'indicateur **TRFC** s'éclaire.

2 Appuyez sur TA pour mettre en service l'attente d'un bulletin d'informations routières.

Appuyez sur **TA** et **TA ON** apparaît sur l'afficheur. Le syntoniseur se place en attente d'un bulletin d'informations routières.

- Pour abandonner l'attente d'un bulletin d'informations routières, appuyez une nouvelle fois sur **TA**.

3 Utilisez VOLUME pour régler le niveau sonore de la fonction TA au moment où débute un bulletin d'informations routières.

Le réglage du niveau sonore est mis en mémoire et utilisé lors de la réception d'un bulletin d'informations routières.

4 Appuyez sur TA pendant la réception d'un bulletin d'informations routières pour abandonner cette réception.

La source d'origine est rétablie mais le syntoniseur demeure en attente d'un bulletin d'informations routières aussi longtemps que vous n'appuyez pas sur **TA** de nouveau.

- Vous pouvez aussi abandonner un bulletin d'informations routières en appuyant sur **SOURCE**, **BAND/ESC**, ou **MULTI-CONTROL** pendant la réception de ce bulletin.



Remarques

- Vous pouvez également mettre la fonction TA en service ou hors service dans le menu qui s'affiche en utilisant **MULTI-CONTROL**.
- A la fin d'un bulletin d'informations routières, l'appareil choisit à nouveau la source écoutée avant la diffusion du bulletin.
- Lorsque la fonction TA est en service, l'accord automatique et la mémoire des meilleures stations (BSM) ne peuvent concerner qu'une station TP ou une station TP de réseau étendu.

Utilisation des fonction PTY

Vous pouvez rechercher une station par son code PTY (type de programme).

Recherche d'une station RDS en utilisant le code PTY

Vous pouvez rechercher une station qui diffuse un type général de programme mentionné dans la liste sur la page 125.

1 Utilisez MULTI-CONTROL pour choisir PTY.

L'étiquette du nom de la fonction **PTY** est mis en surbrillance.

2 Poussez MULTI-CONTROL vers la gauche ou vers la droite pour choisir le type de programme.

Il y a quatre types de programmes :

News&Inf—Popular—Classics—Others

3 Appuyez sur MULTI-CONTROL pour lancer la recherche.

Quand vous appuyez sur **MULTI-CONTROL** le nom du type de programme dans l'affichage commence à clignoter. L'appareil recherche une station qui émet ce type de programme. Quand une station est trouvée son nom de service de programme est affiché.

- Appuyez à nouveau sur **MULTI-CONTROL** pour abandonner la recherche.



Remarques

- Le type de l'émission captée peut différer de celui auquel vous vous attendez compte tenu du code PTY choisi.
- Si aucune station ne diffuse une émission du type choisi, l'indication **Not Found** s'affiche pendant deux secondes puis le syntoniseur s'accorde sur la fréquence d'origine.

Utilisation de l'interruption pour réception d'un bulletin d'informations

Quand un bulletin d'informations est diffusé à partir d'une station d'informations à code PTY l'appareil peut basculer de n'importe quelle station sur la station d'informations. Quand le bulletin d'informations prend fin, la réception du programme précédent reprend.

● Maintenez la pression sur TA de manière à mettre en service l'interruption pour réception d'un bulletin d'informations.

Appuyez sur **TA** jusqu'à ce que **NEWS ON** apparaisse sur l'afficheur.

- Pour mettre hors service l'interruption pour réception d'un bulletin d'informations, maintenez la pression sur **TA** jusqu'à ce que **NEWS OFF** apparaisse sur l'afficheur.
- La réception du programme d'informations peut être abandonnée en appuyant sur **TA**.
- Vous pouvez aussi annuler le programme d'informations en appuyant sur **SOURCE, BAND/ESC** ou **MULTI-CONTROL** pendant la réception d'un programme d'informations.



Remarque

Vous pouvez également mettre en service, ou hors service, la réception du bulletin d'informations grâce au menu qui s'affiche en utilisant **MULTI-CONTROL**.

Réception d'une alarme PTY

Alarme PTY est un code PTY spécial pour les annonces concernant des situations d'urgence telles que des catastrophes naturelles. Quand le syntoniseur reçoit le code d'alarme radio, **ALARM** apparaît sur l'afficheur et le volume se règle au niveau du volume TA. Quand la station cesse de diffuser le bulletin d'information d'urgence, le système revient à la source précédente.

- La réception du bulletin d'information d'urgence peut être abandonnée en appuyant sur **TA**.
- Vous pouvez aussi abandonner la réception d'un bulletin d'informations d'urgence en appuyant sur **SOURCE, BAND/ESC** ou **MULTI-CONTROL**. 

Réception d'un message écrit diffusé par radio

Le syntoniseur est conçu pour afficher les messages écrits diffusés par radio qui peuvent être diffusés par les stations RDS; ces messa-

ges peuvent être de nature diverse comme le nom de la station, le titre de l'oeuvre diffusée ou le nom de l'interprète.

- Le syntoniseur sauvegarde automatiquement les trois derniers messages écrits diffusés par radio reçus; le plus ancien de ces messages est effacé dès qu'un nouveau message est reçu.

Affichage d'un message écrit diffusé par radio

Vous pouvez afficher le message écrit tout juste reçu, ou les trois derniers messages écrits diffusés par radio.

1 Appuyez et maintenez la pression sur **DISPLAY** pour afficher le message écrit diffusé par la radio.

Le message écrit diffusé par la station en cours d'émission est affiché.

- Vous pouvez supprimer l'affichage du message écrit diffusé par radio en appuyant sur **DISPLAY** ou **BAND/ESC**.
- L'indication **NO TEXT** apparaît en l'absence de réception d'un message écrit diffusé par la radio.

2 Poussez **MULTI-CONTROL** vers la gauche ou vers la droite pour afficher l'un des trois derniers messages écrits diffusés par radio.

Pousser **MULTI-CONTROL** vers la gauche ou vers la droite bascule entre l'affichage en cours et celui des trois derniers messages sauvegardés.

- Si aucun message écrit diffusé par radio n'a été mis en mémoire, les indications affichées ne sont pas modifiées.

Mise en mémoire puis rappel d'un message écrit diffusé par radio

Vous pouvez utiliser les touches **1–6** pour mettre en mémoire six messages écrits diffusés par radio.

1 Affichez le message écrit diffusé par radio que vous désirez mettre en mémoire.

Reportez-vous à la page précédente, *Affichage d'un message écrit diffusé par radio*.

2 Maintenez la pression sur l'une des touches 1–6 pour sauvegarder le message écrit diffusé par radio sélectionné.

Le numéro de la mémoire s'affiche et le message écrit diffusé par radio sélectionné est mis en mémoire.

Lorsque vous appuyez à nouveau sur cette touche, le message écrit diffusé par radio s'affiche. 

Liste des codes PTY

Généralités	Spécifique	Type de programme
News&Inf	News	Courts bulletins d'informations
	Affairs	Actualités
	Info	Informations générales et conseils
	Sport	Émissions couvrant tous les aspects du sport
	Weather	Bulletins et prévisions météorologiques
	Finance	Cours de la bourse et compte-rendu commerciaux ou financiers, etc.
Popular	Pop Mus	Musique populaire
	Rock Mus	Musique contemporaine
	Easy Mus	Musique légère
	Oth Mus	Autres genres musicaux n'appartenant pas aux catégories ci-dessus
	Jazz	Jazz
	Country	Musique Country
	Nat Mus	Musique nationale
	Oldies	Musique du bon vieux temps
	Folk mus	Musique folklorique
Classics	L. Class	Musique classique d'abord aisé
	Classic	Interprétation d'oeuvres majeures
Others	Educate	Émissions ayant une vocation éducative
	Drama	Feuilletons radio
	Culture	Émissions culturelles couvrant tous les aspects nationaux ou régionaux
	Science	Émissions à vocation scientifique et technologique
	Varied	Émissions de variété
	Children	Émissions destinées aux enfants
	Social	Émissions à vocation sociale
	Religion	Émissions et services religieux
	Phone In	Programmes à ligne ouverte
	Touring	Émissions orientées vers les voyages; aucun bulletin d'informations routières
Leisure	Émissions traitant des passe-temps et des activités de divertissement	
Document	Émissions à caractère documentaire	



Écoute d'un CD

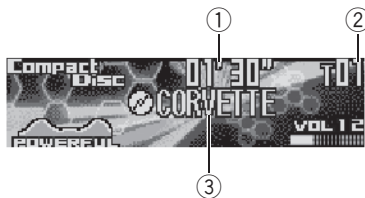

Voici les étapes élémentaires pour lire un CD avec votre lecteur de CD intégré. Une utilisation plus élaborée du CD est expliquée à partir de la page suivante.

- ① **Indicateur de temps de lecture**
Il indique le temps de lecture depuis le début de la plage en cours de lecture.
- ② **Indicateur de numéro de plage**
Il indique la plage en cours de lecture.
- ③ **Indicateur du titre du disque**
Indique le titre du disque en cours de lecture.
 - Si le disque en cours de lecture n'a pas reçu de titre, rien ne s'affiche.

1 Appuyez sur **SOURCE** pour choisir le lecteur de CD intégré.

Appuyez sur **SOURCE** jusqu'à ce que **Compact Disc** s'affiche.

- Si aucun disque n'est chargé dans l'appareil, vous ne pouvez pas choisir **Compact Disc** (lecteur de CD intégré). Insérez un disque dans l'appareil. (Reportez-vous à la page 112.)

2 Pour une avance rapide ou un retour rapide, poussez et maintenez **MULTI-CONTROL** vers la gauche ou vers la droite.

- Si vous sélectionnez **ROUGH**, une pression prolongée sur **MULTI-CONTROL** vers la gauche ou vers la droite vous permet d'effectuer une re-

cherche par sauts de dix plages sur le disque en cours. (Reportez-vous à la page 129, *Sélection de la méthode de recherche.*)

3 Pour atteindre une plage précédente ou suivante, poussez **MULTI-CONTROL** vers la gauche ou vers la droite.

Pousser **MULTI-CONTROL** vers la droite fait passer au début de la plage suivante. Pousser **MULTI-CONTROL** une fois vers la gauche fait passer au début de la plage en cours. Pousser une nouvelle fois fera passer à la plage précédente.



Remarque

Quand un disque est inséré, les titres du disque et des plages commencent à défiler automatiquement. Quand la fonction Ever Scroll est mise en service lors du réglage initial, les titres du disque et des plages défilent en permanence. A propos d'Ever Scroll, reportez-vous à la page 181, *Mise en service ou hors service du Défilement Permanent.* □

Sélection directe d'une plage

Quand vous utilisez le boîtier de télécommande, vous pouvez sélectionner une plage directement en saisissant le numéro de plage désiré.

1 Appuyez sur **DIRECT**.

L'écran de saisie du numéro de plage s'affiche.

2 Appuyez sur les touches 0–9 pour saisir le numéro de plage désiré.

- Vous pouvez supprimer annuler le numéro saisi en appuyant sur **CLEAR**

3 Appuyez sur **DIRECT**.

La plage du numéro saisi est jouée.

Lecteur de CD intégré



Remarque

Après être passé en mode saisie de numéro, ce mode est automatiquement annulé si vous n'effectuez aucune opération dans les huit secondes environ.

Introduction au fonctionnement détaillé du lecteur de CD intégré

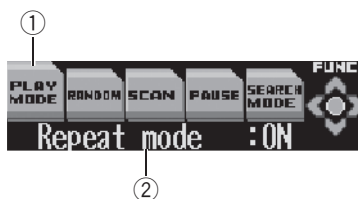

① Étiquette nom de fonction

Indique la fonction actuellement sélectionnée en la mettant en surbrillance.

② Afficheur des fonctions

Il indique l'état de la fonction.

1 Appuyez sur MULTI-CONTROL pour afficher le menu principal.

FUNCTION, **AUDIO** et **ENTERTAINMENT** apparaissent sur l'écran.

2 Utilisez MULTI-CONTROL pour choisir FUNCTION.

Tournez pour changer l'option de menu, appuyez pour la sélectionner.

Le nom de la fonction s'affiche sur l'écran.

3 Tourner MULTI-CONTROL pour sélectionner la fonction.

Tournez **MULTI-CONTROL** dans le sens des aiguilles d'une montre pour parcourir les fonctions dans l'ordre suivant:

PLAY MODE (répétition de la lecture)
 —**RANDOM** (lecture dans un ordre quelconque)—**SCAN** (examen du disque)—**PAUSE** (pause)—**SEARCH MODE** (méthode de recherche)—**TAG READ** (affichage de l'étiquette)—**COMP/BMX** (compression et BMX)
 —**DISC TITLE** (entrée du titre du disque)

- Vous pouvez aussi parcourir les fonctions dans l'ordre inverse en tournant **MULTI-CONTROL** dans le sens contraire des aiguilles d'une montre.
- Appuyez sur **BAND/ESC** pour revenir à l'affichage des conditions de lecture.

Remarques

- Quand vous jouez des données audio (CD-DA), l'affichage de l'étiquette n'est pas actif même si vous mettez **TAG READ** (affichage de l'étiquette) en service. (Reportez-vous à la page 137.)
- Lors de la lecture d'un disque CD TEXT, vous ne pouvez pas basculer sur **DISC TITLE**. Sur un disque CD TEXT, le titre du disque a déjà été enregistré.
- Si vous ne réglez aucun paramètre de la fonction pendant environ 30 secondes, l'afficheur indique à nouveau les conditions de lecture. 

Répétition de la lecture

La répétition de la lecture vous permet d'écouter à nouveau la même plage musicale.

1 Utilisez **MULTI-CONTROL** pour choisir **PLAY MODE**.

L'étiquette du nom de la fonction **PLAY MODE** est mis en surbrillance.

2 Appuyez sur **MULTI-CONTROL** pour mettre en service la répétition de la lecture.

Repeat mode :ON apparaît sur l'afficheur. La lecture de la plage en cours se poursuit jusqu'à la fin puis sera répétée.

- Pour mettre la répétition de lecture hors service, appuyez à nouveau sur **MULTI-CONTROL**

Remarque

La répétition de la lecture est automatiquement abandonnée dès que commence la recherche d'une plage musicale, une avance rapide ou un retour rapide. 

Écoute des plages musicales dans un ordre quelconque

Les plages musicales du CD sont jouées dans un ordre quelconque, choisi au hasard.

1 Utilisez **MULTI-CONTROL** pour choisir **RANDOM**.

L'étiquette du nom de la fonction **RANDOM** est mis en surbrillance.

2 Appuyez sur **MULTI-CONTROL** pour activer la lecture dans un ordre quelconque.

Random mode :ON apparaît sur l'afficheur.

Les plages musicales seront lues dans un ordre quelconque.

- Appuyez à nouveau sur **MULTI-CONTROL** pour mettre hors service la fonction lecture dans un ordre quelconque. 

Examen du contenu d'un CD

Cette fonction vous permet d'écouter les 10 premières secondes de chaque plage musicale gravée sur le CD.

1 Utilisez **MULTI-CONTROL** pour choisir **SCAN**.

L'étiquette du nom de la fonction **SCAN** est mis en surbrillance.

Lecteur de CD intégré

2 Appuyez sur MULTI-CONTROL pour activer l'examen du contenu.

Scan mode:ON apparaît sur l'afficheur. Les 10 premières secondes de chaque plage sont lues.

3 Quand vous trouvez la plage désirée appuyez sur MULTI-CONTROL pour arrêter l'examen du contenu du disque.

Scan mode:OFF apparaît sur l'afficheur. La lecture de la piste se poursuit.

- Si les conditions de lecture se sont affichées d'elles-mêmes, choisissez **SCAN** une fois encore en utilisant **MULTI-CONTROL**.



Remarque

Lorsque l'examen du disque est terminé, la lecture normale reprend. 

Pause de la lecture d'un CD

La pause est un arrêt momentané de la lecture du CD.

1 Utilisez MULTI-CONTROL pour choisir PAUSE.

L'étiquette du nom de la fonction **PAUSE** est mis en surbrillance.

2 Appuyez sur MULTI-CONTROL pour mettre la pause.

Pause:ON apparaît sur l'afficheur. La lecture de la plage en cours se met en pause.

- Appuyez à nouveau sur **MULTI-CONTROL** pour mettre la pause hors service. 

Sélection de la méthode de recherche

Vous pouvez choisir entre les méthodes recherche rapide avant, recherche rapide arrière et recherche toutes les 10 pages.

1 Utilisez MULTI-CONTROL pour choisir SEARCH MODE.

L'étiquette du nom de la fonction **SEARCH MODE** est mis en surbrillance.

2 Appuyez sur MULTI-CONTROL pour choisir la méthode de recherche.

Appuyez sur **MULTI-CONTROL** jusqu'à ce que la méthode de recherche désirée apparaisse sur l'afficheur.

- **FF/REV** – Recherche rapide avant et arrière
- **ROUGH** – Recherche toutes les 10 pages 

Recherche toutes les 10 plages sur le disque en cours

Si un disque contient plus de dix plages, vous pouvez effectuer la recherche toutes les 10 plages. Quand un disque contient de nombreuses plages, vous pouvez effectuer une recherche grossière de la plage que vous voulez lire.

1 Sélectionnez la méthode de recherche ROUGH.

Reportez-vous à cette page, *Sélection de la méthode de recherche*.

2 Poussez et maintenez MULTI-CONTROL vers la gauche ou vers la droite pour effectuer une recherche toutes les 10 plages sur un disque.

- Si un disque contient moins de 10 pistes, maintenir **MULTI-CONTROL** poussé vers la droite rappelle la dernière plage du disque. De même, si le nombre de plages restantes après une recherche toutes les 10 plages est inférieur à 10, maintenir **MULTI-CONTROL** poussé vers la droite rappelle la dernière plage du disque.
- Si un disque contient moins de 10 pistes, maintenir poussé vers la gauche **MULTI-CONTROL** rappelle la première plage du disque. De même, si le nombre de plages restantes après une recherche toutes les 10 plages est inférieur à 10, maintenir **MULTI-CONTROL** poussé vers la gauche rappelle la première plage du disque. □

Utilisation de la compression et de la fonction BMX

L'utilisation des fonctions COMP (compression) et BMX vous permet d'ajuster la qualité du son du lecteur de CD. Chacune de ces fonctions possède un réglage en deux étapes. La fonction COMP règle l'équilibre entre les sons les plus forts et les plus faibles aux volumes élevés. BMX contrôle les réverbérations du son pour donner à la lecture un son plus riche. Sélectionnez chacun de ces effets et écoutez-les puis choisissez celui qui améliore le mieux la lecture de la plage ou du CD que vous écoutez.

1 Utilisez MULTI-CONTROL pour choisir COMP/BMX.

L'étiquette du nom de la fonction **COMP/BMX** est mis en surbrillance.

2 Appuyez sur MULTI-CONTROL pour choisir la correction désirée.

Appuyez de manière répétée sur **MULTI-CONTROL** pour passer d'un des paramètres suivants à l'autre:

OFF—COMP 1—COMP 2—OFF—BMX 1—BMX 2 □

Saisie des titres de disque

Vous pouvez saisir les titres des CDs et les afficher. La prochaine fois que vous insérez un CD pour lequel vous avez saisi un titre, le titre de ce CD sera affiché.

Utilisez la fonction saisie de titre de disque pour enregistrer jusqu'à 48 titres de CD dans l'appareil. Chaque titre peut avoir une longueur maximum de 10 caractères.

- Lors de la lecture d'un disque CD TEXT, vous ne pouvez pas basculer sur **DISC TITLE**. Sur un disque CD TEXT, le titre du disque a déjà été enregistré.

1 Jouez un CD pour lequel vous voulez entrer un titre.

2 Utilisez MULTI-CONTROL pour choisir DISC TITLE.

L'étiquette du nom de la fonction **DISC TITLE** est mis en surbrillance.

3 Appuyez sur la touche 1 pour choisir le type des caractères à utiliser.

Appuyez de manière répétée sur la touche **1** pour passer de l'un à l'autre des types de caractères suivants :

Alphabet (majuscules), nombres et symboles —Alphabet (minuscules)—Lettres européennes, telles que lettres accentuées (exemple **á, à, ä, ç**)

- Vous pouvez choisir d'entrer les chiffres et les symboles en appuyant sur une touche **2**.

Lecteur de CD intégré

4 Poussez **MULTI-CONTROL** vers le haut ou vers le bas pour choisir une lettre de l'alphabet.

Chaque poussée sur **MULTI-CONTROL** vers le haut affiche une lettre de l'alphabet dans l'ordre **A B C ... X Y Z**, les chiffres et les symboles dans l'ordre **1 2 3 ... @ # <**. Chaque poussée sur **MULTI-CONTROL** vers le bas affiche une lettre dans l'ordre inverse **Z Y X ... C B A**.



5 Poussez **MULTI-CONTROL** vers la droite pour placer le curseur sur la position suivante.

Lorsque la lettre que vous désirez utiliser est affichée, poussez **MULTI-CONTROL** vers la droite pour placer le curseur sur la position suivante puis choisissez la lettre suivante. Poussez **MULTI-CONTROL** vers la gauche pour vous déplacer vers l'arrière sur l'écran.

6 Après avoir frappé le titre, placez le curseur sur la dernière position en poussant **MULTI-CONTROL** vers la droite.

Lorsque vous poussez une nouvelle fois **MULTI-CONTROL** vers la droite, le titre saisi est mis en mémoire.

7 Appuyez sur **BAND/ESC** pour revenir à l'affichage des conditions de lecture.



Remarques

- Les titres demeurent en mémoire même après que vous ayez retiré le disque de l'appareil, et sont rappelés quand le disque est réinséré.
- Après l'entrée des données de 48 disques dans la mémoire, les données pour un nouveau disque écrasent les données les plus anciennes.

- Si vous connectez un lecteur de CD à chargeur, vous pouvez entrer des titres de disque pour 100 disques. □

Utilisation des fonctions CD TEXT

Certains disques disposent d'informations qui ont été codées pendant la fabrication du disque. Ces disques, qui peuvent contenir des informations telles que titre du CD, titres des plages, nom de l'artiste et durée de lecture, sont appelés disques CD TEXT. Seuls ces disques CD TEXT codés spécialement supportent les fonctions listées ci-dessous.

Affichage des titres sur les disques CD TEXT

● Appuyez sur **DISPLAY**.

Appuyez de manière répétée sur **DISPLAY** pour passer d'un des paramètres suivants à l'autre:

: titre de la plage — : titre du disque et : nom de l'interprète du disque — : nom de l'interprète du disque et : titre de la plage — : titre de la plage et : nom de l'interprète de la plage — : nom de l'interprète de la plage et : titre de la plage

- Si aucune information spécifique n'a été enregistrée sur un disque CD TEXT, aucun titre ni nom n'est affiché.

Défilement des titres sur l'afficheur

Cet appareil peut afficher les 14 (22) premières lettres du titre du disque, du nom de l'interprète du disque, du titre de la plage et du nom de l'interprète de la plage. Quand l'information textuelle dépasse 14 (22) lettres, vous pouvez faire défiler l'écran comme suit.

- **Maintenez la pression sur DISPLAY jusqu'à ce que le titre commence à défiler sur l'écran.**

Les titres défilent.



Remarque

Quand la fonction Ever Scroll est mise en service lors du réglage initial, les informations textuelles du CD défilent en permanence. Si vous voulez afficher temporairement les 14 (22) premiers caractères de l'information textuelle puis défiler à partir du début, appuyez de façon prolongée sur **DISPLAY**. A propos d'Ever Scroll, reportez-vous à la page 181, *Mise en service ou hors service du Défilement Permanent*.

Choix de plages à partir de la liste des titres de plage

La liste des titres des plages vous permet de voir les titres des plages sur un CD TEXT et d'en choisir une pour la lire.

- 1 **Tournez MULTI-CONTROL pour passer en mode liste des titres de plages.**

- 2 **Utilisez MULTI-CONTROL pour choisir le titre de plage désiré.**

Tournez pour changer de titre de plage, appuyez pour sélectionner.

- Vous pouvez aussi changer de titre de plage en poussant **MULTI-CONTROL** vers le haut ou vers les bas.

- Appuyez sur **BAND/ESC** pour revenir à l'affichage des conditions de lecture.

Lecteur MP3/WMA/WAV

Lecture de fichiers MP3/WMA/WAV

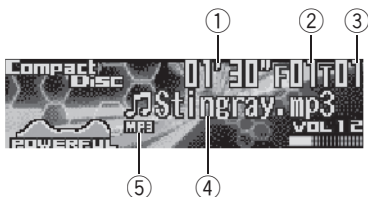

Voici les étapes élémentaires pour lire un fichier MP3/WMA/WAV avec votre lecteur de CD intégré. Une utilisation plus élaborée des fichiers MP3/WMA/WAV est expliquée à partir de la page 135.

- ① **Indicateur de temps de lecture**
Il indique le temps de lecture depuis le début de la plage musicale en cours de lecture (fichier).
- ② **Indicateur du numéro de dossier**
Il indique le numéro de dossier en cours de lecture.
- ③ **Indicateur de numéro de plage**
Il indique la plage musicale (fichier) en cours de lecture.
- ④ **Indicateur nom de fichier**
Il indique le nom du fichier en cours de lecture.
- ⑤ **Indicateur MP3/WMA/WAV**
Il indique le type du fichier en cours de lecture.

1 Appuyez sur **SOURCE** pour choisir le lecteur de CD intégré.

Appuyez sur **SOURCE** jusqu'à ce que **Compact Disc** s'affiche.

- Si aucun disque n'est chargé dans l'appareil, vous ne pouvez pas choisir **Compact Disc** (lecteur de CD intégré). Insérez un disque dans l'appareil. (Reportez-vous à la page 112.)

2 Poussez **MULTI-CONTROL** vers le haut ou vers le bas pour choisir un dossier.

- Vous ne pouvez pas sélectionner un dossier qui ne contient pas de fichier MP3/WMA/WAV enregistré.
- Pour revenir au dossier 01 (ROOT), maintenez la pression sur **BAND/ESC**. Toutefois, si le dossier 01 (ROOT) ne contient pas de fichier, la lecture commence au dossier 02.

3 Pour une avance rapide ou un retour rapide, poussez et maintenez **MULTI-CONTROL** vers la gauche ou vers la droite.

- Il s'agit de l'avance ou du retour rapide pour le fichier en cours de lecture seulement. Cette opération est annulée quand elle atteint le fichier précédent ou suivant.
- Si vous sélectionnez **ROUGH**, une poussée prolongée sur **MULTI-CONTROL** vers la gauche ou vers la droite vous permet d'effectuer une recherche par sauts de dix plages sur le disque en cours. (Reportez-vous à la page 137, *Sélection de la méthode de recherche.*)

4 Pour atteindre une plage précédente ou suivante, poussez **MULTI-CONTROL** vers la gauche ou vers la droite.

Pousser **MULTI-CONTROL** vers la droite fait passer au début de la plage suivante. Pousser **MULTI-CONTROL** une fois vers la gauche fait passer au début de la plage en cours. Pousser une nouvelle fois fera passer à la plage précédente.

**Remarques**

- Quand vous jouez des disques contenant des fichiers MP3/WMA/WAV et des données audio (CD-DA) tels que les CDs CD-EXTRA et MIXED-MODE, vous pouvez lire les deux types seulement en changeant entre les modes MP3/WMA/WAV et CD-DA avec **BAND/ESC**.
- Si vous avez basculé entre la lecture de fichiers MP3/WMA/WAV et celle de données audio (CD-DA), la lecture commence à la première plage du disque.
- Le lecteur de CD intégré peut lire un fichier MP3/WMA/WAV enregistré sur un CD-ROM. (Reportez-vous à la page 189 pour connaître les types de fichiers qui peuvent être lus.)
- Il y a parfois un délai entre la commande de lecture d'un CD et le début de l'émission du son. Au moment de la lecture du format, **Format read** s'affiche.
- La lecture s'effectue dans l'ordre des numéros de fichier. Les dossiers qui ne contiennent pas de fichiers sont sautés. (Si le dossier 01 (ROOT) ne contient pas de fichier, la lecture commence au dossier 02.)
- Lors de la lecture de fichiers enregistrés comme des fichiers VBR (débit binaire variable), le temps de lecture n'est pas affiché correctement si on utilise des opérations d'avance rapide ou de retour rapide.
- Si le disque inséré ne contient pas de fichiers qui peuvent être lus, **No audio** s'affiche.
- Si le disque inséré contient des fichiers WMA qui sont protégés par un système de gestion des droits numériques (DRM), **Track skipped** s'affiche pendant que le fichier protégé est sauté.
- Si tous les fichiers du disque inséré sont protégés par DRM, **Protect** s'affiche.
- Il n'y a pas de son pendant l'avance rapide ou le retour rapide.
- Quand on insère un disque MP3/WMA/WAV, le nom du dossier et le nom du fichier commencent à défiler vers la gauche automatiquement. Quand la fonction Ever Scroll est

mise en service lors du réglage initial, les noms du fichier et du dossier défilent en permanence. A propos d'Ever Scroll, reportez-vous à la page 181, *Mise en service ou hors service du Défilement Permanent*.

Sélection directe d'une plage dans le dossier en cours

Quand vous utilisez le boîtier de télécommande, vous pouvez sélectionner une plage directement en saisissant le numéro de plage désiré.

1 Appuyez sur DIRECT.

L'écran de saisie du numéro de plage s'affiche.

2 Appuyez sur les touches 0–9 pour saisir le numéro de plage désiré.

- Vous pouvez supprimer annuler le numéro saisi en appuyant sur **CLEAR**

3 Appuyez sur DIRECT.

La plage du numéro saisi est jouée.

**Remarque**

Après être passé en mode saisie de numéro, ce mode est automatiquement annulé si vous n'effectuez aucune opération dans les huit secondes environ.

Lecteur MP3/WMA/WAV

Introduction au fonctionnement détaillé du lecteur de CD (MP3/WMA/WAV) intégré

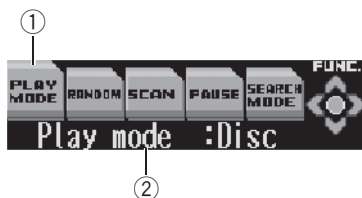

① Étiquette nom de fonction

Indique la fonction actuellement sélectionnée en la mettant en surbrillance.

② Afficheur des fonctions

Il indique l'état de la fonction.

1 Appuyez sur MULTI-CONTROL pour afficher le menu principal.

FUNCTION, **AUDIO** et **ENTERTAINMENT** apparaissent sur l'écran.

2 Utilisez MULTI-CONTROL pour choisir FUNCTION.

Tournez pour changer l'option de menu, appuyez pour la sélectionner.

Le nom de la fonction s'affiche sur l'écran.

3 Tourner MULTI-CONTROL pour sélectionner la fonction.

Tournez **MULTI-CONTROL** dans le sens des aiguilles d'une montre pour parcourir les fonctions dans l'ordre suivant:

PLAY MODE (répétition de la lecture)

—**RANDOM** (lecture dans un ordre quelconque)—**SCAN** (examen du disque)—**PAUSE** (pause)—**SEARCH MODE** (méthode de recherche)—**TAG READ** (affichage de l'étiquette)—**COMP/BMX** (compression et BMX)

- Vous pouvez aussi parcourir les fonctions dans l'ordre inverse en tournant **MULTI-CONTROL** dans le sens contraire des aiguilles d'une montre.
- Appuyez sur **BAND/ESC** pour revenir à l'affichage des conditions de lecture.

Remarque

Si vous ne réglez aucun paramètre de la fonction pendant environ 30 secondes, l'afficheur indique à nouveau les conditions de lecture. 

Répétition de la lecture

Pour la lecture MP3/WMA/WAV, il existe trois modes de répétition de la lecture : **Folder** (répétition du dossier), **Track** (répétition d'une plage) et **Disc** (répétition de toutes les plages).

1 Utilisez MULTI-CONTROL pour choisir PLAY MODE.

L'étiquette du nom de la fonction **PLAY MODE** est mis en surbrillance.

2 Appuyez sur MULTI-CONTROL pour choisir l'étendue de répétition.

Appuyez répétitivement sur **MULTI-CONTROL** jusqu'à ce que le mode de répétition désiré apparaisse sur l'écran.

- **Folder** – Répétition du dossier en cours de lecture
- **Track** – Répétition de la plage en cours de lecture seulement
- **Disc** – Répétition de toutes les plages

Remarques

- Si vous choisissez un autre dossier pendant la répétition de la lecture, le mode de répétition changera en **Disc**.

- Si pendant la répétition **Track**, vous recherchez une plage musicale, ou commandez une avance rapide ou un retour rapide, le mode de répétition changera en **Folder**.
- Quand **Folder** est sélectionné, il n'est pas possible de jouer un sous-dossier de ce dossier. 

Écoute des plages musicales dans un ordre quelconque

Les plages musicales sont jouées dans un ordre quelconque à l'intérieur du mode de répétition adopté : **Folder** ou **Disc**.

1 Choisissez l'étendue de répétition.

Reportez-vous à la page précédente, *Répétition de la lecture*.

2 Utilisez MULTI-CONTROL pour choisir RANDOM.

L'étiquette du nom de la fonction **RANDOM** est mis en surbrillance.

3 Appuyez sur MULTI-CONTROL pour activer la lecture dans un ordre quelconque.

Random mode :ON apparaît sur l'afficheur.

Les plages seront jouées dans un ordre au hasard à l'intérieur des plages **Folder** ou **Disc** sélectionnées précédemment.

- Appuyez à nouveau sur **MULTI-CONTROL** pour mettre hors service la fonction lecture dans un ordre quelconque. 

Examen du contenu des dossiers et des plages

Quand vous utilisez **Folder**, le début de chaque plage du dossier sélectionné est joué pendant environ 10 secondes. Quand vous utilisez **Disc**, le début de la première plage de

chaque dossier est joué pendant environ 10 secondes.

1 Choisissez l'étendue de répétition.

Reportez-vous à la page précédente, *Répétition de la lecture*.

2 Utilisez MULTI-CONTROL pour choisir SCAN.

L'étiquette du nom de la fonction **SCAN** est mis en surbrillance.

3 Appuyez sur MULTI-CONTROL pour activer l'examen du contenu.

Scan mode :ON apparaît sur l'afficheur. Les 10 premières secondes de chaque plage musicale du dossier en cours (ou de la première plage de chaque dossier) sont lues.

4 Quand vous trouvez la plage désirée (ou le dossier désiré) appuyez sur MULTI-CONTROL pour arrêter l'examen du contenu du disque.

Scan mode :OFF apparaît sur l'afficheur. La lecture de la page (ou du dossier) se poursuit.

- Si les conditions de lecture se sont affichées d'elles-mêmes, choisissez **SCAN** une fois encore en utilisant **MULTI-CONTROL**.



Remarque

Lorsque l'examen des pistes ou des dossiers est terminé, la lecture normale des plages musicales reprend. 

Pause en lecture MP3/WMA/WAV

La pause est un arrêt momentané de la lecture du MP3/WMA/WAV.

Lecteur MP3/WMA/WAV

1 Utilisez MULTI-CONTROL pour choisir PAUSE.

L'étiquette du nom de la fonction **PAUSE** est mis en surbrillance.

2 Appuyez sur MULTI-CONTROL pour mettre la pause.

Pause:ON apparaît sur l'afficheur. La lecture de la plage en cours se met en pause.

- Appuyez à nouveau sur **MULTI-CONTROL** pour mettre la pause hors service. 

Sélection de la méthode de recherche

Vous pouvez choisir entre les méthodes recherche rapide avant, recherche rapide arrière et recherche toutes les 10 plages.

1 Utilisez MULTI-CONTROL pour choisir SEARCH MODE.

L'étiquette du nom de la fonction **SEARCH MODE** est mis en surbrillance.

2 Appuyez sur MULTI-CONTROL pour choisir la méthode de recherche.

Appuyez sur **MULTI-CONTROL** jusqu'à ce que la méthode de recherche désirée apparaisse sur l'afficheur.

- **FF/REV** – Recherche rapide avant et arrière
- **ROUGH** – Recherche toutes les 10 plages 

Recherche toutes les 10 plages dans le dossier en cours

Si le dossier en cours contient plus de dix plages, vous pouvez effectuer la recherche toutes les 10 plages. Quand un dossier contient de nombreuses plages, vous pouvez effectuer

une recherche grossière de la plage que vous voulez lire.

1 Sélectionnez la méthode de recherche ROUGH.

Reportez-vous à cette page, *Sélection de la méthode de recherche*.

2 Maintenez MULTI-CONTROL poussé vers la droite ou vers la gauche pour effectuer une recherche toutes les 10 plages dans le dossier en cours.

- Si le dossier en cours contient moins de 10 plages, maintenir **MULTI-CONTROL** poussé vers la droite rappelle la dernière plage du dossier. De même, si le nombre de plages restantes après une recherche toutes les 10 plages est inférieur à 10, maintenir **MULTI-CONTROL** poussé vers la droite rappelle la dernière plage du dossier.
- Si le dossier en cours contient moins de 10 plages, maintenir **MULTI-CONTROL** poussé vers la gauche rappelle la première plage du dossier. De même, si le nombre de plages restantes après une recherche toutes les 10 plages est inférieur à 10, maintenir **MULTI-CONTROL** poussé vers la gauche rappelle la première plage du dossier. 

Mise en service ou hors service de l'affichage de l'étiquette

Si le disque MP3/WMA contient des informations textuelles telles que le titre de la plage et le nom de l'artiste, vous pouvez mettre l'affichage de l'étiquette en service ou hors service.

- Si vous mettez l'affichage de l'étiquette hors service, le temps de démarrage de la lecture sera plus court que lorsque cette fonction est activée.

1 Utilisez MULTI-CONTROL pour choisir TAG READ.

L'étiquette du nom de la fonction **TAG READ** est mis en surbrillance.

2 Appuyez sur MULTI-CONTROL pour mettre en service l'affichage de l'étiquette. Tag read mode :ON apparaît sur l'afficheur.

- Appuyez à nouveau sur **MULTI-CONTROL** pour mettre l'affichage de l'étiquette hors service.



Remarque

Quand vous mettez l'affichage de l'étiquette en service, l'appareil revient au début de la plage en cours pour lire l'information textuelle. 

Utilisation de la compression et de la fonction BMX

L'utilisation des fonctions COMP (compression) et BMX vous permet d'ajuster la qualité du son du lecteur de CD. Chacune de ces fonctions possède un réglage en deux étapes. La fonction COMP règle l'équilibre entre les sons les plus forts et les plus faibles aux volumes élevés. BMX contrôle les réverbérations du son pour donner à la lecture un son plus riche. Sélectionnez chacun de ces effets et écoutez-les puis choisissez celui qui améliore le mieux la lecture de la plage ou du CD que vous écoutez.

1 Utilisez MULTI-CONTROL pour choisir COMP/BMX.

L'étiquette du nom de la fonction **COMP/BMX** est mis en surbrillance.

2 Appuyez sur MULTI-CONTROL pour choisir la correction désirée.

Appuyez de manière répétée sur **MULTI-CONTROL** pour passer d'un des paramètres suivants à l'autre:

OFF—COMP 1—COMP 2—OFF—BMX 1—BMX 2 











Affichage des informations textuelles d'un disque MP3/WMA/WAV

Les informations textuelles enregistrées sur un disque MP3/WMA/WAV peuvent être affichées.

Si vous lisez un disque MP3/WMA

● Appuyez sur DISPLAY.

Appuyez de manière répétée sur **DISPLAY** pour passer d'un des paramètres suivants à l'autre:

: nom du fichier—: nom du dossier et : nom du fichier—: titre de l'album et : titre de la plage—: titre de la plage et : nom de l'interprète—: nom de l'interprète et : commentaire—: commentaire et débit binaire

- Lors de la lecture de fichiers MP3 enregistrés comme fichiers VBR (débit binaire variable), la valeur du débit binaire n'est pas affichée même si on est passé en affichage du débit binaire. (**VBR** s'affichera.)
- Lors de la lecture de fichiers WMA enregistrés comme fichiers VBR (débit binaire variable), la valeur du débit binaire moyen est affichée.
- Quand vous avez mis hors service l'affichage de l'étiquette, vous ne pouvez pas basculer sur titre de la plage, nom de l'interprète, titre de l'album ou commentaire.
- Si aucune information spécifique n'a été enregistrée sur un disque MP3/WMA, aucun titre ni nom n'est affiché.
- Avec certaines applications utilisées pour encoder les fichiers WMA, les noms des albums et d'autres informations textuelles peuvent ne pas s'afficher correctement.

Si vous lisez un disque WAV

● Appuyez sur DISPLAY.

Appuyez de manière répétée sur **DISPLAY** pour passer d'un des paramètres suivants à l'autre:

: nom du fichier — : nom du dossier et : nom du fichier — fréquence d'échantillonnage

■ Vous pouvez seulement lire des fichiers WAV aux fréquences 16, 22,05, 24, 32, 44,1 et 48 kHz (LPCM) ou 22,05 et 44,1 kHz (MS ADPCM). La fréquence d'échantillonnage affichée peut être arrondie.

Défilement des informations textuelles sur l'afficheur

Cet appareil peut seulement afficher les 14 (22) premières lettres des nom du dossier, nom du fichier, titre de la plage, nom de l'interprète, titre de l'album et commentaire. Quand les informations enregistrées sont plus longues que 14 (22) lettres, vous pouvez faire défiler le texte vers la gauche de façon à rendre visible le reste du texte.

● Maintenez la pression sur DISPLAY jusqu'à ce que l'information textuelle commence à défiler sur l'écran.

L'information textuelle défile.

Remarques

- Contrairement aux formats de fichier MP3 et WMA, les fichiers WAV affichent seulement le nom du dossier et le nom du fichier.
- Quand la fonction Ever Scroll est mise en service lors du réglage initial, les informations textuelles du CD défilent en permanence. Si vous voulez afficher temporairement les 14 (22) premiers caractères de l'information textuelle puis défiler à partir du début, appuyez de façon prolongée sur **DISPLAY**. A pro-

pos d'Ever Scroll, reportez-vous à la page 181, *Mise en service ou hors service du Défilement Permanent.*

Choix des plages musicales à partir de la liste des noms de fichiers

La fonction liste des noms des fichiers vous permet de voir la liste des noms de fichiers (ou de dossiers) et d'en choisir un pour le lire.

1 Tournez MULTI-CONTROL pour passer en mode liste des noms de fichiers.

Les noms des fichiers et des dossiers apparaissent sur l'afficheur.

2 Utilisez MULTI-CONTROL pour sélectionner le nom de fichier (ou nom de dossier) désiré.

Tournez pour changer de nom de fichier ou de dossier; appuyez pour lire; poussez vers la droite pour voir une liste des fichiers (ou des dossiers) contenus dans le dossier sélectionné.

- Vous pouvez aussi changer le nom du fichier ou du dossier en poussant **MULTI-CONTROL** vers le haut ou vers les bas.
- Pour revenir à la liste précédente (le dossier de niveau immédiatement supérieur), poussez **MULTI-CONTROL** vers la gauche.
- Appuyez sur **BAND/ESC** pour revenir à l'affichage des conditions de lecture.

Écoute d'un CD

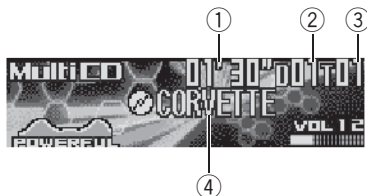

Vous pouvez utiliser cet appareil pour commander un lecteur de CD à chargeur, vendu séparément.

Voici les étapes élémentaires pour lire un CD avec votre lecteur de CD à chargeur. Une utilisation plus élaborée du CD est expliquée à partir de la page suivante.

- ① **Indicateur de temps de lecture**
Il indique le temps de lecture depuis le début de la plage en cours de lecture.
- ② **Indicateur de numéro de disque**
Il indique le disque en cours de lecture.
- ③ **Indicateur de numéro de plage**
Il indique la plage en cours de lecture.
- ④ **Indicateur du titre du disque**
Indique le titre du disque en cours de lecture.
 - Si le disque en cours de lecture n'a pas reçu de titre, rien ne s'affiche.

1 Appuyez sur **SOURCE** pour choisir le lecteur de CD à chargeur.

Appuyez sur **SOURCE** jusqu'à ce que **Multi CD** s'affiche.

2 Choisissez le disque que vous désirez écouter au moyen des touches 1-6.

Pour les disques occupant les positions 1 à 6, appuyez simplement sur la touche correspondante.

Pour les disques occupant les positions 7 à 12, maintenez la pression sur la touche correspondante, c'est-à-dire sur la touche **1** pour le disque 7, et ainsi de suite, jusqu'à ce que le numéro du disque s'affiche.

■ Vous pouvez également pousser **MULTI-CONTROL** vers le haut ou vers le bas pour choisir les disques dans l'ordre.

3 Pour une avance rapide ou un retour rapide, poussez et maintenez **MULTI-CONTROL** vers la gauche ou vers la droite.

4 Pour atteindre une plage précédente ou suivante, poussez **MULTI-CONTROL** vers la gauche ou vers la droite.

Pousser **MULTI-CONTROL** vers la droite fait passer au début de la plage suivante. Pousser **MULTI-CONTROL** une fois vers la gauche fait passer au début de la plage en cours. Pousser une nouvelle fois fera passer à la plage précédente.



Remarques

- **Ready** s'affiche tandis que le lecteur de CD à chargeur procède aux opérations préalables à la lecture.
- Si le lecteur de CD à chargeur présente une anomalie, un message d'erreur tel que **ERROR-11** peut s'afficher. Reportez-vous au mode d'emploi du lecteur de CD à chargeur.
- L'indication **No disc** s'affiche si le lecteur de CD à chargeur ne contient aucun disque.
- Quand vous sélectionnez un disque, les titres du disque et des plages commencent à défiler automatiquement. Quand la fonction Ever Scroll est mise en service lors du réglage initial, les titres du disque et des plages défilent en permanence. A propos d'Ever Scroll, reportez-vous à la page 181, *Mise en service ou hors service du Défilement Permanent*. □

Lecteur de CD à chargeur

Sélection directe d'une plage

Quand vous utilisez le boîtier de télécommande, vous pouvez sélectionner une plage directement en saisissant le numéro de plage désiré.

1 Appuyez sur DIRECT.

L'écran de saisie du numéro de plage s'affiche.

2 Appuyez sur les touches 0–9 pour saisir le numéro de plage désiré.

- Vous pouvez supprimer/annuler le numéro saisi en appuyant sur **CLEAR**.

3 Appuyez sur DIRECT.

La plage du numéro saisi est jouée.

Remarque

Après être passé en mode saisie de numéro, ce mode est automatiquement annulé si vous n'effectuez aucune opération dans les huit secondes environ. 

Lecteur de CD 50 disques

Seules les fonctions mentionnées dans ce mode d'emploi sont prises en compte par les lecteurs de CD 50 disques.

Cet appareil n'est pas conçu pour utiliser les fonctions de liste des titres de disque avec un lecteur de CD à chargeur de 50 disques. Pour les fonctions liste des titres de disque, reportez-vous à la page 146, *Choix d'un disque à partir de la liste des titres des disques.* 

Introduction au fonctionnement détaillé du lecteur de CD à chargeur

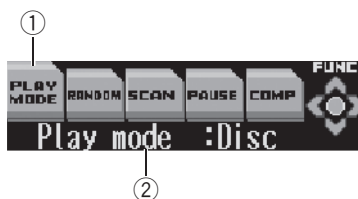

① Étiquette nom de fonction

Indique la fonction actuellement sélectionnée en la mettant en surbrillance.

② Afficheur des fonctions

Il indique l'état de la fonction.

1 Appuyez sur MULTI-CONTROL pour afficher le menu principal.

FUNCTION, **AUDIO** et **ENTERTAINMENT** apparaissent sur l'écran.

2 Utilisez MULTI-CONTROL pour choisir FUNCTION.

Tournez pour changer l'option de menu, appuyez pour la sélectionner. Le nom de la fonction s'affiche sur l'écran.

3 Tournez MULTI-CONTROL pour sélectionner la fonction.

Tournez **MULTI-CONTROL** dans le sens des aiguilles d'une montre pour parcourir les fonctions dans l'ordre suivant:

PLAY MODE (répétition de la lecture)
 —**RANDOM** (lecture dans un ordre quelconque)—**SCAN** (examen du disque)—**PAUSE** (pause)—**COMP** (compression et égaliseur binaire)—**ITS PLAY** (lecture ITS)—**ITS MEMORY** (programmation ITS)—**D.TITLE INPUT** (entrée du titre du disque)

- Vous pouvez aussi parcourir les fonctions dans l'ordre inverse en tournant **MULTI-CONTROL** dans le sens contraire des aiguilles d'une montre.
- Appuyez sur **BAND/ESC** pour revenir à l'affichage des conditions de lecture.

Remarques

- Lors de la lecture d'un disque CD TEXT sur un lecteur de CD à chargeur compatible CD TEXT, vous ne pouvez pas passer à **D.TITLE INPUT**. Sur un disque CD TEXT, le titre du disque a déjà été enregistré.
- Si vous ne réglez aucun paramètre de la fonction pendant environ 30 secondes, l'afficheur indique à nouveau les conditions de lecture. 

Répétition de la lecture

Il existe trois modes de répétition de la lecture pour le lecteur de CD à chargeur : **MCD** (répétition du lecteur de CD à chargeur), **Track** (répétition d'une plage) et **Disc** (répétition d'un disque).

1 Utilisez **MULTI-CONTROL** pour choisir **PLAY MODE**.

L'étiquette du nom de la fonction **PLAY MODE** est mis en surbrillance.

2 Appuyez sur **MULTI-CONTROL** pour choisir l'étendue de répétition.

Appuyez répétitivement sur **MULTI-CONTROL** jusqu'à ce que le mode de répétition désiré apparaisse sur l'écran.

- **MCD** – Répétition de tous les disques que contient le lecteur de CD à chargeur
- **Track** – Répétition de la plage en cours de lecture seulement
- **Disc** – Répétition du disque en cours de lecture

Remarques

- Si vous choisissez un autre disque pendant la répétition de la lecture, le mode de répétition changera en **MCD**.
- Si pendant la répétition **Track**, vous recherchez une plage musicale, ou commandez une avance rapide ou un retour rapide, le mode de répétition changera en **Disc**. 

Écoute des plages musicales dans un ordre quelconque

Les plages musicales sont jouées dans un ordre quelconque à l'intérieur du mode de répétition adopté : **MCD** ou **Disc**.

1 Choisissez l'étendue de répétition.

Reportez-vous à cette page, *Répétition de la lecture*.

2 Utilisez **MULTI-CONTROL** pour choisir **RANDOM**.

L'étiquette du nom de la fonction **RANDOM** est mis en surbrillance.

3 Appuyez sur **MULTI-CONTROL** pour activer la lecture dans un ordre quelconque.

Random mode :ON apparaît sur l'afficheur.

Les plages seront jouées dans un ordre au hasard à l'intérieur des plages **MCD** ou **Disc** sélectionnées précédemment.

- Appuyez à nouveau sur **MULTI-CONTROL** pour mettre hors service la fonction lecture dans un ordre quelconque. 

Lecteur de CD à chargeur

Examen du contenu des disques et des plages

Quand vous utilisez **Disc**, le début de chaque plage du disque sélectionné est joué pendant environ 10 secondes. Quand vous utilisez **MCD**, le début de la première plage de chaque disque est joué pendant environ 10 secondes.

1 Choisissez l'étendue de répétition.

Reportez-vous à la page précédente, *Répétition de la lecture*.

2 Utilisez MULTI-CONTROL pour choisir SCAN.

L'étiquette du nom de la fonction **SCAN** est mis en surbrillance.

3 Appuyez sur MULTI-CONTROL pour activer l'examen du contenu.

Scan mode:ON apparaît sur l'afficheur. Les 10 premières secondes de chaque plage musicale du disque en cours (ou de la première plage de chaque disque) sont lues.

4 Quand vous trouvez la plage désirée (ou le disque désiré) appuyez sur MULTI-CONTROL pour arrêter l'examen du contenu du disque.

Scan mode:OFF apparaît sur l'afficheur. La lecture de la plage (ou du disque) se poursuit.

- Si les conditions de lecture se sont affichées d'elles-mêmes, choisissez **SCAN** une fois encore en utilisant **MULTI-CONTROL**.



Remarque

Lorsque l'examen du disque, ou des disques, est terminé, la lecture normale des plages musicales reprend. 

Pause de la lecture d'un CD

La pause est un arrêt momentané de la lecture du CD.

1 Utilisez MULTI-CONTROL pour choisir PAUSE.

L'étiquette du nom de la fonction **PAUSE** est mis en surbrillance.

2 Appuyez sur MULTI-CONTROL pour mettre la pause.

Pause:ON apparaît sur l'afficheur. La lecture de la plage en cours se met en pause.

- Appuyez à nouveau sur **MULTI-CONTROL** pour mettre la pause hors service. 

Utilisation des listes ITS

ITS (sélection instantanée des plages) vous permet de constituer une liste de lecture de vos plages favorites à partir de celles qui sont contenues dans le chargeur du Lecteur de CD à chargeur. Après que vous ayez ajouté vos plages favorites à la liste de lecture vous pouvez activer la lecture ITS et jouer seulement ces sélections.

Création d'une liste de lecture avec la sélection instantanée des plages ITS

Vous pouvez utiliser la fonction ITS pour entrer et jouer jusqu'à 99 plages par disque, jusqu'à 100 disques (avec les titres des disques).

(Avec les lecteurs de CD à chargeur vendus avant le CDX-P1250 et le CDX-P650, la liste de lecture est limitée à 24 plages.)

1 Lecture d'un CD que vous voulez programmer.

Poussez **MULTI-CONTROL** vers le haut ou vers le bas pour choisir le CD.

2 Utilisez MULTI-CONTROL pour choisir ITS MEMORY.

L'étiquette du nom de la fonction **ITS MEMORY** est mis en surbrillance.

3 Sélectionnez la plage désirée en poussant MULTI-CONTROL vers la gauche ou vers la droite.

4 Poussez MULTI-CONTROL vers le haut pour mémoriser la plage en cours de lecture dans la liste de lecture.

Memory complete s'affiche brièvement et la sélection en cours de lecture est ajoutée à votre liste de lecture. L'écran affiche à nouveau **ITS memory**.

5 Appuyez sur BAND/ESC pour revenir à l'affichage des conditions de lecture.



Remarque

Après l'entrée des données de 100 disques dans la mémoire, les données pour un nouveau disque écrasent les données les plus anciennes.

Lecture à partir de votre liste de lecture ITS

La lecture ITS vous permet d'écouter les plages que vous avez enregistrées dans votre liste de lecture ITS. Quand vous activez la lecture ITS, la lecture des plages incluses dans votre liste de lecture du lecteur de CD à chargeur commence.

1 Choisissez l'étendue de répétition.

Reportez-vous à la page 142, *Répétition de la lecture*.

2 Utilisez MULTI-CONTROL pour choisir ITS PLAY.

L'étiquette du nom de la fonction **ITS PLAY** est mis en surbrillance.

3 Appuyez sur MULTI-CONTROL pour activer la lecture ITS.

ITS play mode:ON apparaît sur l'afficheur. La lecture des plages extraites de votre liste de lecture incluses dans les étendues de plages **MCD** ou **Disc** commence.

▪ Si aucune plage n'est incluse dans l'étendue de répétition en cours n'est programmée pour ITS **Memory empty** est affiché.

▪ Pour mettre la lecture ITS hors service, appuyez à nouveau sur **MULTI-CONTROL**

Suppression d'une plage de votre liste ITS

Si la lecture ITS est active, vous pouvez supprimer une plage de votre liste ITS.

Si la lecture ITS est déjà en service, passez à la page 2. Sinon, utilisez **MULTI-CONTROL**.

1 Jouez le CD qui contient la plage que vous voulez supprimer de votre liste ITS, et activez la lecture ITS.

Reportez-vous à cette page, *Lecture à partir de votre liste de lecture ITS*.

2 Utilisez MULTI-CONTROL pour choisir ITS MEMORY.

L'étiquette du nom de la fonction **ITS MEMORY** est mis en surbrillance.

3 Sélectionnez la plage désirée en poussant MULTI-CONTROL vers la gauche ou vers la droite.

4 Poussez MULTI-CONTROL vers le bas pour supprimer la plage de votre liste ITS.

La sélection en cours de lecture est effacée de votre liste ITS et la lecture de la plage suivante de votre liste ITS commence.

▪ S'il n'existe aucune plage incluse dans votre liste ITS dans l'étendue de plages en cours, **Memory deleted** s'affiche et la lecture normale reprend.

5 Appuyez sur BAND/ESC pour revenir à l'affichage des conditions de lecture.

Lecteur de CD à chargeur

Suppression d'un CD de votre liste ITS

Si vous voulez supprimer toutes les plages d'un CD de votre liste ITS, vous le pouvez si la lecture ITS n'est pas active.

1 Jouez le CD que vous voulez supprimer.

Poussez **MULTI-CONTROL** vers le haut ou vers le bas pour choisir le CD.

2 Utilisez **MULTI-CONTROL** pour choisir **ITS MEMORY**.

L'étiquette du nom de la fonction **ITS MEMORY** est mis en surbrillance.

3 Poussez **MULTI-CONTROL** vers le bas pour effacer toutes les plages du CD en cours de lecture de votre liste ITS.

Toutes les plages du CD en cours de lecture sont effacées de la liste de lecture et **Memory deleted** est affiché.

4 Appuyez sur **BAND/ESC** pour revenir à l'affichage des conditions de lecture.

Utilisation des fonctions de titre de disque

Vous pouvez saisir les titres des CDs et les afficher. Vous pouvez alors facilement rechercher et jouer le disque désiré.

Saisie des titres de disque

Utilisez la fonction saisie des titres de disques pour enregistrer jusqu'à 100 titres de CD (avec la liste ITS) dans le lecteur de CD à chargeur. Chaque titre peut avoir une longueur maximum de 10 caractères.

1 Jouez un CD pour lequel vous voulez entrer un titre.

Poussez **MULTI-CONTROL** vers le haut ou vers le bas pour choisir le CD.

2 Utilisez **MULTI-CONTROL** pour choisir **D.TITLE INPUT**.

L'étiquette du nom de la fonction **D.TITLE INPUT** est mis en surbrillance.

- Lors de la lecture d'un disque CD TEXT sur un lecteur de CD à chargeur compatible CD TEXT, vous ne pouvez pas passer à **D.TITLE INPUT**. Sur un disque CD TEXT, le titre du disque a déjà été enregistré.

3 Appuyez sur la touche **1** pour choisir le type des caractères à utiliser.

Appuyez de manière répétée sur la touche **1** pour passer de l'un à l'autre des types de caractères suivants :

Alphabet (majuscules), nombres et symboles —Alphabet (minuscules)—Lettres européennes, telles que lettres accentuées (exemple **á, à, ä, ç**)

- Vous pouvez choisir d'entrer les chiffres et les symboles en appuyant sur une touche **2**.

4 Poussez **MULTI-CONTROL** vers le haut ou vers le bas pour choisir une lettre de l'alphabet.

Chaque poussée sur **MULTI-CONTROL** vers le haut affiche une lettre de l'alphabet dans l'ordre **A B C ... X Y Z**, les chiffres et les symboles dans l'ordre **1 2 3 ... @ # <**. Chaque poussée sur **MULTI-CONTROL** vers le bas affiche une lettre dans l'ordre inverse **Z Y X ... C B A**.



5 Poussez **MULTI-CONTROL** vers la droite pour placer le curseur sur la position suivante.

Lorsque la lettre que vous désirez utiliser est affichée, poussez **MULTI-CONTROL** vers la droite pour placer le curseur sur la position suivante puis choisissez la lettre suivante. Poussez **MULTI-CONTROL** vers la gauche pour vous déplacer vers l'arrière sur l'écran.

6 Après avoir frappé le titre, placez le curseur sur la dernière position en poussant **MULTI-CONTROL** vers la droite.

Lorsque vous poussez une nouvelle fois **MULTI-CONTROL** vers la droite, le titre saisi est mis en mémoire.

7 Appuyez sur **BAND/ESC** pour revenir à l'affichage des conditions de lecture.



Remarques

- Les titres demeurent en mémoire même après que vous ayez retiré le disque du chargeur, et sont rappelés quand le disque est réinséré.
- Après l'entrée des données de 100 disques dans la mémoire, les données pour un nouveau disque écrasent les données les plus anciennes.

Choix d'un disque à partir de la liste des titres des disques

Vous pouvez choisir un disque sur la liste des titres des disques que contient le lecteur de CD à chargeur, puis commander la lecture du disque.

1 Tournez **MULTI-CONTROL** pour passer en mode liste des titres des disques.

2 Utilisez **MULTI-CONTROL** pour choisir le titre de disque désiré.

Tournez pour changer de titre de disque; appuyez pour lire.

- Vous pouvez aussi changer de titre du disque en poussant **MULTI-CONTROL** vers le haut ou vers les bas.
- Si un disque ne porte pas de titre, **No title** s'affiche.
- **No disc** s'affiche près du numéro du disque s'il n'y a pas de disque dans le chargeur.
- Appuyez sur **BAND/ESC** pour revenir à l'affichage des conditions de lecture.

Utilisation des fonctions CD TEXT

Vous ne pouvez utiliser ces fonctions que si le lecteur de CD à chargeur est compatible CD TEXT.

Certains disques disposent d'informations qui ont été codées pendant la fabrication du disque. Ces disques, qui peuvent contenir des informations telles que titre du CD, titres des plages, nom de l'artiste et durée de lecture, sont appelés disques CD TEXT. Seuls ces disques CD TEXT codés spécialement supportent les fonctions listées ci-dessous.

Affichage des titres sur les disques CD TEXT

● Appuyez sur **DISPLAY**.

Appuyez de manière répétée sur **DISPLAY** pour passer d'un des paramètres suivants à l'autre:

: titre de la plage — : titre du disque et : nom de l'interprète du disque et : nom de l'interprète du disque et : titre de la plage — : titre de la plage et : nom de l'interprète de la plage et : titre de la plage

- Si aucune information spécifique n'a été enregistrée sur un disque CD TEXT, aucun titre ni nom n'est affiché.

Défilement des titres sur l'afficheur

Cet appareil peut afficher les 14 (22) premières lettres du titre du disque, du nom de l'interprète du disque, du titre de la plage et du nom de l'interprète de la plage. Quand l'information textuelle dépasse 14 (22) lettres, vous pouvez faire défiler l'écran comme suit.

Lecteur de CD à chargeur

● Maintenez la pression sur **DISPLAY** jusqu'à ce que le titre commence à défiler sur l'écran.

Les titres défilent.



Remarque

Quand la fonction Ever Scroll est mise en service lors du réglage initial, les informations textuelles du CD défilent en permanence. Si vous voulez afficher temporairement les 14 (22) premiers caractères de l'information textuelle puis défiler à partir du début, appuyez de façon prolongée sur **DISPLAY**. A propos d'Ever Scroll, reportez-vous à la page 181, *Mise en service ou hors service du Défilement Permanent*.

Choix de plages à partir de la liste des titres de plage

La liste des titres des plages vous permet de voir les titres des plages sur un CD TEXT et d'en choisir une pour la lire.

1 Tournez **MULTI-CONTROL** pour passer en mode liste des titres des disques.

2 Utilisez **MULTI-CONTROL** pour choisir le titre de disque CD TEXT désiré.

Tournez pour changer de titre de disque; appuyez pour lire.

- Vous pouvez aussi changer de titre du disque en poussant **MULTI-CONTROL** vers le haut ou vers les bas.
- Si un disque ne porte pas de titre, **No title** s'affiche.
- **No disc** s'affiche près du numéro du disque s'il n'y a pas de disque dans le chargeur.

3 Poussez **MULTI-CONTROL** vers la droite pour aller à la liste des titres de plages.

4 Utilisez **MULTI-CONTROL** pour choisir le titre de plage désiré.

Tournez pour changer de titre de plage, appuyez pour sélectionner.

- Vous pouvez aussi changer de titre de plage en poussant **MULTI-CONTROL** vers le haut ou vers les bas.

- Appuyez sur **BAND/ESC** pour revenir à l'affichage des conditions de lecture.

Utilisation de la compression et de l'accentuation dynamique des graves

Vous pouvez utiliser ces fonctions lorsque le lecteur de CD à chargeur en est pourvu.

L'utilisation des fonctions COMP (compression) et DBE (accentuation dynamique des graves) vous permet d'ajuster la qualité du son du lecteur de CD à chargeur. Chacune de ces fonctions possède un réglage en deux étapes. La fonction COMP règle l'équilibre entre les sons les plus forts et les plus faibles aux volumes élevés. DBE augmente le niveau des graves pour donner à la lecture un son plus riche. Sélectionnez chacun de ces effets et écoutez-les puis choisissez celui qui améliore le mieux la lecture de la plage ou du CD que vous écoutez.

1 Utilisez **MULTI-CONTROL** pour choisir **COMP**.

L'étiquette du nom de la fonction **COMP** est mis en surbrillance.

- Si le lecteur de CD à chargeur ne possède pas la fonction COMP/DBE, **No COMP** s'affiche quand vous essayez de la sélectionner.

2 Appuyez sur **MULTI-CONTROL** pour choisir la correction désirée.

Appuyez de manière répétée sur **MULTI-CONTROL** pour passer d'un des paramètres suivants à l'autre:

OFF—COMP 1—COMP 2—OFF—DBE 1—DBE 2

Écoute de la radio DAB

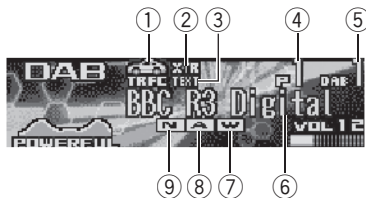

Vous pouvez utiliser cet appareil pour commander un syntoniseur DAB (GEX-P700DAB), vendu séparément.

Pour avoir des détails sur ce mode de fonctionnement, reportez-vous aux mode d'emploi du syntoniseur DAB. Cette section donne des informations sur les opérations DAB qui diffèrent sur cet appareil de celles qui sont décrites dans le mode d'emploi du syntoniseur DAB.

- Cet appareil ne dispose pas des deux fonctions suivantes. (Les pages en référence sont des pages du mode d'emploi du syntoniseur DAB déporté.)

— Fonction *Filtre de langue* (Reportez-vous à la page 15.)

— *Utilisation de la touche PGM* (Reportez-vous à la page 26.)

- Avec cet appareil, vous pouvez utiliser deux fonctions additionnelles: recherche des PTY disponibles, et mémorisation et rappel des étiquettes dynamiques.

① Indicateur TRFC

Signale la réception d'un bulletin d'informations routières.

② Indicateur EXTRA (XTR)

Indique que le service en cours de réception possède un élément secondaire de service.

③ Indicateur TEXT

Indique que le service en cours de réception possède une étiquette dynamique.

④ Indicateur de numéro de présélection

Il indique le numéro de la présélection choisie.

⑤ Indicateur de gamme

Indique la bande sur laquelle le syntoniseur DAB est accordé.

⑥ Indicateur étiquette de service

Il indique le service sur lequel le syntoniseur DAB est accordé.

⑦ Indicateur WTHR (W)

Signale la réception d'un bulletin météo régionale.

⑧ Indicateur ANNC (A)

Signale la réception d'une annonce.

⑨ Indicateur NEWS (N)

Signale la réception d'un bulletin d'informations.

1 Pour choisir le DAB, appuyez sur SOURCE.

Appuyez sur **SOURCE** jusqu'à ce que **DAB** s'affiche.

2 Appuyez sur BAND/ESC pour choisir la gamme.

Appuyez sur **BAND/ESC** jusqu'à ce que la gamme désirée, **DAB1**, **DAB2** ou **DAB3** soit affichée.

3 Pour sélectionner un service, poussez MULTI-CONTROL vers la gauche ou vers la droite.

4 Pour sélectionner un ensemble, poussez continûment MULTI-CONTROL vers la gauche ou vers la droite pendant environ une seconde puis relâchez.

- Vous pouvez annuler la recherche d'ensemble en poussant **MULTI-CONTROL** vers la gauche ou vers la droite. 

Syntoniseur DAB

Introduction à l'utilisation avancée du syntoniseur DAB

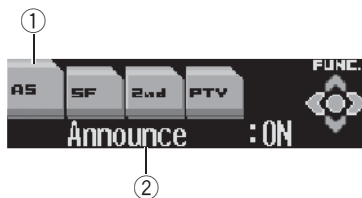

① Étiquette nom de fonction

Indique la fonction actuellement sélectionnée en la mettant en surbrillance.

② Afficheur des fonctions

Il indique l'état de la fonction.

1 Appuyez sur MULTI-CONTROL pour afficher le menu principal.

FUNCTION, **AUDIO** et **ENTERTAINMENT** apparaissent sur l'écran.

2 Utilisez MULTI-CONTROL pour choisir FUNCTION.

Tournez pour changer l'option de menu, appuyez pour la sélectionner.

Le nom de la fonction s'affiche sur l'écran.

3 Tourner MULTI-CONTROL pour sélectionner la fonction.

Tournez **MULTI-CONTROL** dans le sens des aiguilles d'une montre pour parcourir les fonctions dans l'ordre suivant:

AS (support d'annonce)—**Service Follow** (suivi de service)—**2nd** (primaire/secondaire)—**PTY** (recherche PTY disponible)

- Vous pouvez aussi parcourir les fonctions dans l'ordre inverse en tournant

MULTI-CONTROL dans le sens contraire des aiguilles d'une montre.

- Appuyez sur **BAND/ESC** pour revenir à l'affichage de la fréquence.

Remarque

Si vous ne réglez aucun paramètre de la fonction pendant environ 30 secondes, l'afficheur indique à nouveau la fréquence d'accord. 

Choix de l'indication DAB affichée

● Appuyez sur **DISPLAY**.

Appuyez de manière répétée sur **DISPLAY** pour passer d'un des paramètres suivants à l'autre:

Service Label (étiquette de service)

—**Component Label** (étiquette de composant de service)—**DAB Text** (étiquette dynamique)

—**PTY** (étiquette PTY)—**Ensemble Label** (étiquette d'ensemble)

Remarque

Avec un composant de service qui n'a pas d'étiquette de composant de service ni d'étiquette dynamique ou d'étiquette PTY, il n'est pas possible de basculer sur **Component Label**, **DAB Text** ou sur **PTY**. 

Mise en mémoire et rappel des fréquences des stations

Grâce aux touches de présélection **1-6** vous pouvez aisément mettre en mémoire six services que vous pourrez ultérieurement rappeler par une simple pression sur la touche convenable.

- Lorsque se présente un service que vous désirez mettre en mémoire, maintenez la pression sur une des touches de présélection 1–6 jusqu'à ce que le numéro de la présélection cesse de clignoter.

Le numéro sur lequel vous avez appuyé clignote sur l'indicateur de numéro de présélection puis reste allumé. Le service sélectionné a été enregistré en mémoire.

Lorsque vous appuyez à nouveau sur cette même touche de présélection 1–6, le service en mémoire est rappelé.



Remarques

- La mémoire peut contenir 18 services, 6 pour chacune des trois bandes.
- Vous pouvez aussi rappeler les services mis en mémoire dans les touches de présélection 1–6 en poussant **MULTI-CONTROL** vers le haut ou vers le bas.
- Vous pouvez aussi mettre le service en mémoire en utilisant la liste des services présélectionnés. (Reportez-vous à la page 152, *Sélection de services à partir de la liste de services présélectionnés.*) 

Paramétrage de l'interruption de support d'annonce

1 Utilisez **MULTI-CONTROL** pour choisir **AS**.

L'étiquette du nom de la fonction **AS** est mis en surbrillance.

2 Poussez **MULTI-CONTROL** vers la gauche ou vers la droite pour choisir le support d'annonce désiré.

Poussez **MULTI-CONTROL** vers la gauche ou vers la droite jusqu'à ce que le support d'annonce désiré apparaisse sur l'afficheur.

- **Announce** – Annonce
- **Weather** – Bulletin météo régionale

3 Appuyez sur **MULTI-CONTROL** pour mettre en service l'interruption de support d'annonce.

- Pour mettre hors service l'interruption de support d'annonce sélectionnée, appuyez sur **MULTI-CONTROL**.

Réception du bulletin d'informations routières et du bulletin de transport

1 Appuyez sur **TA** pour mettre en service le bulletin d'informations routières et le bulletin de transport.

TA ON apparaît sur l'afficheur.

- Pour mettre le bulletin d'information routière et le bulletin de transport hors service, appuyez à nouveau sur **TA**.

2 Appuyez sur **TA** pendant la réception d'un bulletin d'informations routières ou d'un bulletin de transport pour annuler l'interruption par les annonces.

Réception d'un court bulletin d'informations

- Maintenez la pression sur **TA** pour mettre en service les bulletins d'informations.

Appuyez sur **TA** jusqu'à ce que **NEWS ON** apparaisse sur l'afficheur.

- Pour mettre hors service les bulletins d'informations, appuyez à nouveau sur **TA** en maintenant la pression. 

Syntoniseur DAB

Mise en service ou hors service du suivi de service

1 Utilisez MULTI-CONTROL pour choisir Service Follow.

L'étiquette du nom de la fonction **Service Follow** est mis en surbrillance.

2 Appuyez sur MULTI-CONTROL pour activer le suivi de service.

- Appuyez sur **MULTI-CONTROL** pour désactiver le suivi de service. 

Basculement entre composant de service primaire ou secondaire

1 Utilisez MULTI-CONTROL pour choisir 2nd.

L'étiquette du nom de la fonction **2nd** est mis en surbrillance.

2 Appuyez sur MULTI-CONTROL pour choisir le composant de service désiré.

Appuyez sur **MULTI-CONTROL** jusqu'à ce que le composant de service apparaisse sur l'afficheur. 

Recherche de service par informations PTY disponibles

La recherche de PTY disponibles vous permet de voir la liste des PTY disponibles dans l'ensemble en cours et d'en choisir une en réception.

- S'il n'existe pas de PTY disponible dans l'ensemble en cours, vous ne pouvez pas passer en mode recherche de PTY disponibles.

- La recherche de PTY disponibles est différente de la recherche PTY. Avec cet appareil, vous pouvez seulement utiliser la recherche de PTY disponibles.

1 Utilisez MULTI-CONTROL pour choisir PTY.

L'étiquette du nom de la fonction **PTY** est mis en surbrillance.

2 Poussez MULTI-CONTROL vers la gauche ou vers la droite pour choisir le type de programme.

3 Appuyez sur MULTI-CONTROL pour lancer la recherche.

Le DAB reçoit le service PTY désiré.

Remarques

- La méthode PTY affichée est étroite. La méthode large ne peut pas être sélectionnée quand la source utilisée est le DAB.
- Si aucune diffusion de service n'est trouvée dans le type de programme choisi, **Not Found** est affiché pendant environ deux secondes puis le DAB revient au service précédent. 

Utilisation d'une étiquette dynamique

Affichage de l'étiquette dynamique

1 Appuyez sur DISPLAY et maintenez l'appui pour afficher l'étiquette dynamique.

- Vous pouvez supprimer l'affichage de l'étiquette dynamique en appuyant sur **DISPLAY** ou **BAND/ESC**.
- L'indication **NO TEXT** apparaît en l'absence de réception d'étiquette dynamique.

2 Poussez MULTI-CONTROL vers la gauche ou vers la droite pour rappeler les trois dernières étiquettes dynamiques.

Pousser **MULTI-CONTROL** vers la gauche ou vers la droite bascule entre l'affichage en cours et celui des données des trois dernières étiquettes dynamiques sauvegardées.

- Si aucune étiquette dynamique n'a été mise en mémoire, les indications affichées ne sont pas modifiées.

3 Tournez MULTI-CONTROL pour faire défiler.

Tournez **MULTI-CONTROL** dans le sens inverse des aiguilles d'une montre pour aller au début. Tournez **MULTI-CONTROL** dans le sens des aiguilles d'une montre pour faire défiler les données de l'étiquette dynamique.

- Vous pouvez effectuer les mêmes opérations en poussant **MULTI-CONTROL** vers le haut ou vers les bas.

Mise en mémoire et rappel des étiquettes dynamiques

Vous pouvez enregistrer les données d'un maximum de six transmissions d'étiquette dynamique dans les touches **1–6**.

1 Affichez l'étiquette dynamique que vous désirez mettre en mémoire.

Reportez-vous à la page précédente, *Affichage de l'étiquette dynamique*.

2 Maintenez la pression sur l'une des touches **1–6** pour sauvegarder l'étiquette dynamique sélectionnée.

Le numéro de la mémoire s'affiche et l'étiquette dynamique sélectionnée est mise en mémoire.

La prochaine fois que vous appuyez sur la même touche dans l'affichage des étiquettes dynamiques le texte enregistré est rappelé à partir de la mémoire. 

Sélection de services à partir de la liste de services présélectionnés

La fonction liste des services présélectionnés vous permet de voir la liste des services présélectionnés et de sélectionner celui que vous voulez recevoir.

1 Tournez MULTI-CONTROL pour passer en mode liste des services présélectionnés.

2 Utilisez MULTI-CONTROL pour choisir le service désiré.

Tournez pour changer de service, appuyez pour sélectionner.

- Vous pouvez aussi changer de service en poussant **MULTI-CONTROL** vers le haut ou vers les bas.
- Pour mettre en mémoire le service en cours de réception, appuyez sur **MULTI-CONTROL** et maintenez l'appui jusqu'à ce que le numéro de présélection sélectionné cesse de clignoter.
- Appuyez sur **BAND/ESC** pour revenir à l'affichage de la fréquence. 

Syntoniseur TV

Utilisation du syntoniseur TV



Vous pouvez utiliser cet appareil pour commander un syntoniseur TV, vendu séparément.

Pour avoir des détails sur ce mode de fonctionnement, reportez-vous aux modes d'emploi du syntoniseur TV. Cette section donne des informations sur les opérations TV qui diffèrent sur cet appareil de celles qui sont décrites dans le mode d'emploi du syntoniseur TV.

① Indicateur de numéro de présélection

Il indique le numéro de la présélection choisie.

② Indicateur de gamme

Indique la bande sur laquelle le syntoniseur TV est accordé.

③ Indicateur de canal

Indique le canal sur lequel le syntoniseur TV est accordé.

1 Pour choisir le syntoniseur TV, appuyez sur SOURCE.

Appuyez sur **SOURCE** jusqu'à ce que **Television** s'affiche.

2 Appuyez sur BAND/ESC pour choisir la gamme.

Appuyez sur **BAND/ESC** jusqu'à ce que la gamme désirée, **TV1** ou **TV2** soit affichée.

3 Pour effectuer un accord manuel, poussez MULTI-CONTROL vers la gauche ou vers la droite.

Les canaux augmentent ou diminuent par pas.

4 Pour effectuer un accord automatique, poussez MULTI-CONTROL vers la gauche ou vers la droite pendant environ une seconde puis relâchez.

Le syntoniseur examine les canaux jusqu'à ce que se présente une émission dont la réception est jugée satisfaisante.

- Vous pouvez annuler l'accord automatique en poussant **MULTI-CONTROL** vers la gauche ou vers la droite.

- Si vous poussez **MULTI-CONTROL** vers la gauche ou vers la droite et maintenez la pression, vous pouvez sauter des canaux. L'accord automatique démarre dès que vous relâchez **MULTI-CONTROL**. 

Mise en mémoire et rappel des stations d'émission

Grâce aux touches de présélection **1-6** vous pouvez aisément mettre en mémoire six fréquences que vous pourrez ultérieurement rappeler par une simple pression sur la touche convenable.

● Lorsque se présente une station que vous désirez mettre en mémoire, maintenez la pression sur une des touches de présélection **1-6** jusqu'à ce que le numéro de la présélection cesse de clignoter.

Le numéro sur lequel vous avez appuyé clignote sur l'indicateur de numéro de présélection puis reste allumé. La station sélectionnée a été enregistrée en mémoire.

Lorsque vous appuyez à nouveau sur cette même touche de présélection, la station en mémoire est rappelée.



Remarques

- La mémoire peut contenir 12 stations, six pour chacune des deux bandes TV.
- Vous pouvez rappeler les canaux présélectionnés **P01—P12** en poussant **MULTI-CONTROL** vers le haut ou vers le bas.
- Vous pouvez aussi mettre la station en mémoire en utilisant la liste des canaux présélectionnés. (Reportez-vous à la page suivante, *Sélection des stations à partir de la liste des canaux présélectionnés.*) ■

Mise en mémoire séquentielle des stations les plus fortes

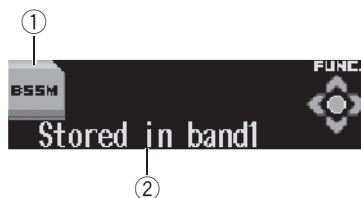

① Étiquette nom de fonction

Indique la fonction actuellement sélectionnée en la mettant en surbrillance.

② Afficheur des fonctions

Il indique l'état de la fonction.

1 Appuyez sur **MULTI-CONTROL** pour afficher le menu principal.

FUNCTION, **AUDIO** et **ENTERTAINMENT** apparaissent sur l'écran.

2 Utilisez **MULTI-CONTROL** pour choisir **FUNCTION**.

Tournez pour changer l'option de menu, appuyez pour la sélectionner.

L'étiquette du nom de la fonction **BSSM** est mis en surbrillance.

3 Appuyez sur **MULTI-CONTROL** pour mettre **BSSM** en service.

Searching commence à clignoter. Pendant que **Searching**, clignote les 12 stations d'émission les plus fortes sont enregistrées dans l'ordre croissant des canaux. Quand c'est terminé, la liste des canaux présélectionnés s'affiche.

- Pour annuler la mise en mémoire, appuyez sur **MULTI-CONTROL**

Syntoniseur TV

4 Utilisez MULTI-CONTROL pour choisir la station désirée.

Tournez pour changer la station, appuyez pour sélectionner.

- Vous pouvez aussi changer de station en poussant **MULTI-CONTROL** vers le haut ou vers les bas.
- Appuyez sur **BAND/ESC** pour revenir à l'affichage des canaux.



Remarques

- La mise en mémoire de fréquences à l'aide de la fonction BSSM peut provoquer le remplacement de stations précédemment enregistrées en utilisant les touches **P01—P12**.
- Si vous ne réglez aucun paramètre de la fonction pendant environ 30 secondes, l'affichage revient automatiquement à l'image TV.

Sélection des stations à partir de la liste des canaux présélectionnés

La liste des canaux présélectionnés vous permet de voir la liste des stations préréglées et de sélectionner celle que vous voulez recevoir.

1 Tournez MULTI-CONTROL pour passer en mode liste de canaux présélectionnés.

2 Utilisez MULTI-CONTROL pour choisir la station désirée.

Tournez pour changer la station, appuyez pour sélectionner.

- Vous pouvez aussi changer de station en poussant **MULTI-CONTROL** vers le haut ou vers les bas.
- Pour mettre en mémoire la station en cours de réception, appuyez sur **MULTI-CONTROL** et maintenez l'appui jusqu'à ce que le numéro de présélection sélectionné cesse de clignoter.
- Appuyez sur **BAND/ESC** pour revenir à l'affichage des canaux.

Lecture d'un disque

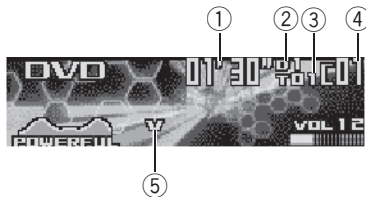

Vous pouvez utiliser cet appareil pour commander un lecteur de DVD ou un lecteur de DVD à chargeur, vendu séparément.

Pour des détails concernant leur utilisation, reportez-vous aux modes d'emploi du lecteur de DVD ou du lecteur de DVD à chargeur. Cette section donne des informations sur les opérations DVD qui avec cet appareil diffèrent de celles qui sont décrites dans le mode d'emploi du lecteur de DVD ou du lecteur de DVD à chargeur.

- ① **Indicateur de temps de lecture**
Il indique le temps de lecture depuis le début du chapitre/de la plage en cours de lecture.
- ② **Indicateur de numéro de disque**
Indique le numéro du disque en cours de lecture lors de l'utilisation d'un lecteur de DVD à chargeur.
- ③ **Indicateur du numéro du titre**
Indique le titre en cours de lecture pendant la lecture de vidéo DVD.
- ④ **Indicateur du numéro de chapitre/plage**
Il indique le chapitre/la plage en cours de lecture.
- ⑤ **Indicateur V/VCD/CD**
Il indique le type du disque en cours de lecture.

1 Appuyez sur SOURCE pour choisir le lecteur de DVD/lecteur de DVD à chargeur. Appuyez sur **SOURCE** jusqu'à ce que **DVD** s'affiche.

2 Pour une avance rapide ou un retour rapide, poussez et maintenez MULTI-CONTROL vers la gauche ou vers la droite.

3 Pour atteindre un chapitre précédent ou suivant ou une plage précédente ou suivante, poussez MULTI-CONTROL vers la gauche ou vers la droite.

Sélection d'un disque

- Cette fonction ne peut être utilisée que si un lecteur de DVD à chargeur est connecté à l'appareil.
- **Appuyez sur une est touches 1–6 pour sélectionner le disque désiré.**
 - Vous pouvez également pousser **MULTI-CONTROL** vers le haut ou vers le bas pour choisir les disques dans l'ordre.

Lecteur DVD

Introduction au fonctionnement détaillé du lecteur DVD

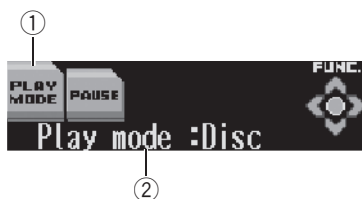

① Étiquette nom de fonction

Indique la fonction actuellement sélectionnée en la mettant en surbrillance.

② Afficheur des fonctions

Il indique l'état de la fonction.

1 Appuyez sur **MULTI-CONTROL** pour afficher le menu principal.

FUNCTION, **AUDIO** et **ENTERTAINMENT** apparaissent sur l'écran.

2 Utilisez **MULTI-CONTROL** pour choisir **FUNCTION**.

Tournez pour changer l'option de menu, appuyez pour la sélectionner.

Le nom de la fonction s'affiche sur l'écran.

3 Tournez **MULTI-CONTROL** pour sélectionner la fonction.

Tournez **MULTI-CONTROL** dans le sens des aiguilles d'une montre pour parcourir les fonctions dans l'ordre suivant:

Pendant la lecture d'un DVD vidéo ou d'un CD Vidéo

PLAY MODE (répétition de la lecture)

—**PAUSE** (pause)

Pendant la lecture d'un CD

PLAY MODE (répétition de la lecture)

—**RANDOM** (lecture dans un ordre quel-

conque)—**SCAN** (examen du disque)—**PAUSE**

(pause)—**D.TITLE INPUT** (entrée du titre du disque)—**ITS PLAY** (lecture ITS)

—**ITS MEMORY** (programmation ITS)

- Vous pouvez aussi parcourir les fonctions dans l'ordre inverse en tournant **MULTI-CONTROL** dans le sens contraire des aiguilles d'une montre.

- Appuyez sur **BAND/ESC** pour revenir à l'affichage des conditions de lecture.

Remarque

Si vous ne réglez aucun paramètre de la fonction pendant environ 30 secondes, l'afficheur indique à nouveau les conditions de lecture. 

Répétition de la lecture

- Pendant la lecture PBC des CDs Vidéo, cette fonction ne peut pas être utilisée.

1 Utilisez **MULTI-CONTROL** pour choisir **PLAY MODE**.

L'étiquette du nom de la fonction **PLAY MODE** est mis en surbrillance.

2 Appuyez sur **MULTI-CONTROL** pour choisir l'étendue de répétition.

Pendant la lecture d'un DVD vidéo

Appuyez répétitivement sur **MULTI-CONTROL** jusqu'à ce que le mode de répétition désiré apparaisse sur l'écran.

- Disc** – Répétition du disque en cours de lecture
- Chapter** – Répétition du chapitre en cours de lecture seulement
- Title** – Répétition du titre en cours de lecture seulement

Pendant la lecture d'un CD Vidéo ou d'un CD

Appuyez sur **MULTI-CONTROL** pour mettre en service ou hors service la répétition de la lecture.



Remarques

- Si vous choisissez un autre disque pendant la répétition de la lecture, le mode de répétition changera en **Disc**.
- Si pendant la répétition **Track**, vous recherchez une plage musicale, ou commandez une avance rapide ou un retour rapide, le mode de répétition changera en **Disc**. 

Pause de la lecture

1 Utilisez MULTI-CONTROL pour choisir PAUSE.

L'étiquette du nom de la fonction **PAUSE** est mis en surbrillance.

2 Appuyez sur MULTI-CONTROL pour mettre la pause.

Pause :ON apparaît sur l'afficheur. La lecture de la plage en cours se met en pause.

- Appuyez à nouveau sur **MULTI-CONTROL** pour mettre la pause hors service. 

Écoute des plages musicales dans un ordre quelconque

- Vous ne pouvez utiliser cette fonction que pendant la lecture d'un CD.

1 Utilisez MULTI-CONTROL pour choisir RANDOM.

L'étiquette du nom de la fonction **RANDOM** est mis en surbrillance.

2 Appuyez sur MULTI-CONTROL pour activer la lecture dans un ordre quelconque.

Random mode :ON apparaît sur l'afficheur. Les plages musicales seront lues dans un ordre quelconque.

- Appuyez à nouveau sur **MULTI-CONTROL** pour mettre hors service la fonction lecture dans un ordre quelconque. 

Examen du contenu d'un CD

- Vous ne pouvez utiliser cette fonction que pendant la lecture d'un CD.

1 Utilisez MULTI-CONTROL pour choisir SCAN.

L'étiquette du nom de la fonction **SCAN** est mis en surbrillance.

2 Appuyez sur MULTI-CONTROL pour activer l'examen du contenu.

Scan mode :ON apparaît sur l'afficheur. Les 10 premières secondes de chaque plage sont lues.

3 Quand vous trouvez la plage désirée appuyez sur MULTI-CONTROL pour arrêter l'examen du contenu du disque.

Utilisation des listes ITS

- Ces fonctions ne peuvent être utilisées que si un lecteur de DVD à chargeur est connecté à l'appareil.
- Cette fonction diffère légèrement de la lecture ITS avec un lecteur de CD à chargeur. Avec un lecteur de DVD à chargeur, la lecture ITS s'applique seulement au CD en cours de lecture. Pour les détails, reportez-vous à la page 143, *Utilisation des listes ITS*. 

Utilisation des fonctions de titre de disque

Vous pouvez saisir les titres des CDs et les afficher. Vous pouvez alors facilement rechercher et jouer le disque désiré.

Saisie des titres de disque

La fonction saisie du titre du disque vous permet d'entrer des titres de CD d'une longueur maximum de 10 caractères dans le lecteur de DVD à chargeur. Pour les détails sur le fonctionnement, reportez-vous à la page 145, *Saisie des titres de disque*.

- Cette fonction ne peut être utilisée que si un lecteur de DVD à chargeur est connecté à l'appareil. ▣

Modes de fonctionnement

Cet appareil possède deux modes de fonctionnement: le mode réseau de séparation à 3 voies (NW) et le mode standard (STD). Vous pouvez passer d'un mode à l'autre comme vous voulez. Initialement, le DSP est réglé sur le mode standard (STD). (Reportez-vous à la page 106, *Changement du mode de fonctionnement du DSP*.)

- Le mode réseau à 3 voies (NW) vous permet de créer système 3 voies multi-ampli, multi-haut-parleurs, avec des haut-parleurs séparés pour la reproduction des fréquences (bandes) aiguës, moyennes et basses, chaque bande étant pilotée par un amplificateur de puissance dédié. Le mode réseau à 3 voies possède des fonctions d'alignement réseau et temporel, deux fonctions essentielles pour un système multi-ampli, multi-haut-parleurs, pour permettre un contrôle précis des réglages pour chaque bande de fréquences.
- Le mode standard (STD) vous permet de créer un système à 4 haut-parleurs avec des haut-parleurs avant et arrière, ou un système à 6 haut-parleurs avec des haut-parleurs avant et arrière et des haut-parleurs d'extrêmes graves.



Important

Quand cet appareil n'est plus alimenté en raison d'un changement de batterie de la voiture ou pour une autre raison similaire, le microprocesseur de l'appareil revient à sa condition initiale. Si cela arrive, tous les paramètres audio réglés et mémorisés sont effacés. Quand vous avez terminé le réglage des paramètres audio, assurez-vous d'enregistrer les réglages comme indiqué en la page 192.

Marques indiquant le mode de fonctionnement

Ce mode d'emploi utilise les marques suivantes pour rendre la description plus claire.

NW : Cette marque indique une fonction disponible seulement en mode NW ou une opération en mode NW.

STD : Cette marque indique une fonction disponible seulement en mode STD ou une opération en mode STD.

- Les fonctions et les opérations qui ne portent aucune de ces deux marques sont généralement utilisées dans les deux modes NW et STD. □

mode réseau 3 voies **NW**

En effectuant les réglages/ajustements suivants dans l'ordre indiqué, vous pouvez sans effort créer un champ sonore paramétré de manière fine.

- *Utilisation du sélecteur de position (POSI)*
- *Réglage de l'équilibre sonore **NW** (BAL)*
- *Réglage de l'alignement temporel (TA 2)*
- *Réglage du réseau (NW 1, NW 2, NW 3, NW 4)*
- *Rappel d'une courbe d'égalisation*
- *Réglage des courbes d'égalisation (G.EQ 1)*
- *Réglage de l'égaliseur graphique à 13 bandes (G.EQ 2)* □

Mode standard **STD**

Réglage facile du système audio

Les fonctions suivantes vous permettent de régler facilement votre système audio pour l'adapter aux caractéristiques acoustiques de l'intérieur de votre voiture, qui dépendent de votre type de voiture.

- *Rappel d'une courbe d'égalisation*
- *Utilisation du sélecteur de position (POSI)*
- *Réglage des courbes d'égalisation (G.EQ 1)*

Réglages sonores

Réglage fin du système audio

En effectuant les réglages/ajustements suivants dans l'ordre indiqué, vous pouvez sans effort créer un champ sonore paramétré de manière fine.

- Utilisation du sélecteur de position (POSI)
- Réglage de l'équilibre sonore **STD** (FAD/BAL)
- Utilisation de la sortie pour haut-parleur d'extrêmes graves **STD** (SW 1)
- Réglages du haut-parleur d'extrêmes graves (SW 2)
- Réglage de la pente d'atténuation du filtre passe-bas (SW 3)
- Réglage du filtre passe-haut pour les haut-parleurs avant (F-HPF 1, F-HPF 2)
- Réglage du filtre passe-haut pour les haut-parleurs arrière (R-HPF 1, R-HPF 2)
- TA et EQ Auto (alignement temporel automatique et égalisation automatique) **STD**
- Rappel d'une courbe d'égalisation
- Réglage des courbes d'égalisation (G.EQ 1)
- Réglage de l'égaliseur graphique à 13 bandes (G.EQ 2)

Fonctions additionnelles

Ces fonctions sont utiles pour ajuster le son en fonction de votre système ou de vos préférences personnelles.

- Utilisation de son BBE (BBE)
- Réglage de la correction physiologique (LOUD)
- Utilisation de l'ajustement automatique du niveau sonore (ASL)
- Ajustement des niveaux des sources (SLA)

Introduction aux réglages sonores

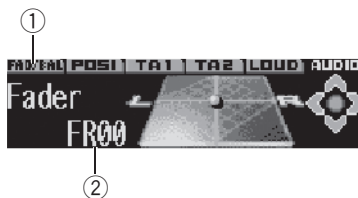

① Étiquette nom de fonction

Indique la fonction audio actuellement sélectionnée en la mettant en surbrillance.

② Affichage des réglages sonores

Indique l'état des réglages sonores.

1 Appuyez sur MULTI-CONTROL pour afficher le menu principal.

FUNCTION, **AUDIO** et **ENTERTAINMENT** apparaissent sur l'écran.

2 Utilisez MULTI-CONTROL pour choisir AUDIO.

Tournez pour changer l'option de menu, appuyez pour la sélectionner.

Le nom de la fonction audio s'affiche sur l'écran.

3 Tourner MULTI-CONTROL pour sélectionner la fonction audio.

Tournez **MULTI-CONTROL** dans le sens des aiguilles d'une montre pour parcourir les fonctions audio dans l'ordre suivant:

NW

BAL (réglage de l'équilibre)—**NW 1** (réglage du réseau 1)—**NW 2** (réglage du réseau 2)—**NW 3** (réglage du réseau 3)—**NW 4** (réglage du réseau 4)—**POSI** (sélecteur de position)—**TA 1** (réglage de l'alignement temporel)—**TA 2** (ajustement de l'alignement temporel)—**LOUD** (correction physiologique)—**G.EQ 1** (égaliseur graphique)—**G.EQ 2** (égaliseur graphique 13 bandes)—**BBE** (BBE)—**ASL** (égaliseur de niveau automatique)—**SLA** (ajustement du niveau de la source)

STD

FAD/BAL (réglage de l'équilibre)—**POSI** (sélecteur de position)—**TA 1** (réglage de l'alignement temporel)—**TA 2** (ajustement de l'alignement temporel)—**LOUD** (correction physiologique)—**G.EQ 1** (égaliseur graphique)—**G.EQ 2** (égaliseur graphique 13 bandes)—**SW 1** (haut-parleur d'extrêmes graves en/hors fonction)—**SW 2** (fréquence de coupure du haut-parleur d'extrêmes graves)—**SW 3** (pente du haut-parleur d'extrêmes graves)—**F-HPF 1** (pente du filtre passe-haut avant)—**F-HPF 2** (fréquence de coupure du filtre passe-haut avant)—**R-HPF 1** (pente du filtre passe-haut arrière)—**R-HPF 2** (fréquence de coupure du filtre passe-haut arrière)—**BBE** (BBE)—**AUTO-EQ** (égaliseur auto en/hors service)—**ASL** (égaliseur de niveau automatique)—**SLA** (ajustement du niveau de la source)

- Vous pouvez aussi parcourir les fonctions audio dans l'ordre inverse en tournant

MULTI-CONTROL dans le sens contraire des aiguilles d'une montre.

- Si le syntoniseur FM a été choisi comme source, vous ne pouvez pas afficher la fonction **SLA**.
- Si vous choisissez **TA OFF** dans **TA 1**, vous ne pouvez pas passer à **TA 2**.
- Vous pouvez sélectionner **SW 2** et **SW 3** seulement quand la sortie haut-parleur d'extrêmes graves est activée dans **SW 1**.

- Appuyez sur **BAND/ESC** pour revenir à l'affichage de l'état de chaque source.

**Remarque**

Si vous ne réglez aucun paramètre de la fonction pendant environ 30 secondes, l'afficheur indique à nouveau l'état de la source.

Utilisation du sélecteur de position

Une façon d'assurer un son plus naturel consiste à positionner clairement l'image stéréo, en vous plaçant exactement au centre du champ sonore. La fonction sélecteur de position vous permet de régler automatiquement les niveaux des haut-parleurs et insère un retard pour prendre en compte le nombre et la position des sièges occupés.

1 Utilisez MULTI-CONTROL pour choisir POSI.

L'étiquette du nom de la fonction **POSI** est mis en surbrillance.

2 Poussez MULTI-CONTROL vers la gauche, la droite, le haut ou le bas pour sélectionner une position d'écoute.

Direction	Afficheur	Position
Gauche	Front Left	Siège avant gauche
Droite	Front Right	Siège avant droit
En haut	Front Seat	Sièges avant
En bas	All seat	Tous les sièges STD

- Pour annuler la position d'écoute sélectionnée, poussez **MULTI-CONTROL** à nouveau dans la même direction.
- Vous ne pouvez pas choisir **All seat** quand le mode **NW** a été sélectionné.

Réglages sonores

Réglage de l'équilibre sonore **NW**

Vous pouvez régler l'équilibre droite-gauche de manière que l'écoute soit optimale quel que soit le siège occupé.

1 Utilisez MULTI-CONTROL pour choisir BAL.

L'étiquette du nom de la fonction **BAL** est mis en surbrillance.

2 Poussez MULTI-CONTROL vers la gauche ou vers la droite pour ajuster l'équilibre des haut-parleurs gauche-droite.

Chaque poussée de **MULTI-CONTROL** vers la gauche ou vers la droite déplace l'équilibre des haut-parleurs gauche/droite vers la gauche ou vers la droite.

Balance L25 – Balance R25 sont les valeurs qui s'affichent tandis que l'équilibre entre les haut-parleurs gauche et droit se déplace de la gauche à la droite. 

Réglage de l'équilibre sonore **STD**

Vous pouvez régler l'équilibre avant-arrière et droite-gauche de manière que l'écoute soit optimale quel que soit le siège occupé.

1 Utilisez MULTI-CONTROL pour choisir FAD/BAL.

L'étiquette du nom de la fonction **FAD/BAL** est mis en surbrillance.

2 Poussez MULTI-CONTROL vers le haut ou vers le bas pour régler l'équilibre sonore entre les haut-parleurs avant et arrière.

Chaque poussée de **MULTI-CONTROL** vers le haut ou vers le bas déplace l'équilibre des haut-parleurs avant-arrière vers l'avant ou vers l'arrière.

Fader F25 – Fader R25 sont les valeurs qui s'affichent tandis que l'équilibre entre les haut-parleurs avant et arrière se déplace de l'avant à l'arrière.

- **Fader FR00** est le réglage convenable dans le cas où seulement deux haut-parleurs sont utilisés.

3 Poussez MULTI-CONTROL vers la gauche ou vers la droite pour ajuster l'équilibre des haut-parleurs gauche-droite.

Chaque poussée de **MULTI-CONTROL** vers la gauche ou vers la droite déplace l'équilibre des haut-parleurs gauche/droite vers la gauche ou vers la droite.

Balance L25 – Balance R25 sont les valeurs qui s'affichent tandis que l'équilibre entre les haut-parleurs gauche et droit se déplace de la gauche à la droite. 

Utilisation de l'alignement temporel

L'alignement temporel vous permet de régler la distance entre chaque haut-parleur et la position d'écoute.

1 Utilisez MULTI-CONTROL pour choisir TA 1.

L'étiquette du nom de la fonction **TA 1** est mis en surbrillance.

2 Poussez MULTI-CONTROL vers la gauche ou vers la droite pour sélectionner l'alignement temporel.

Chaque poussée de **MULTI-CONTROL** vers la gauche ou vers la droite sélectionne un alignement temporel dans l'ordre suivant:

Initial (initial)—**Custom** (personnalisé)
—**Auto TA** (alignement temporel automatique)
STD—**TA OFF** (hors service)

- **Initial** est l'alignement temporel réglé en usine.

- **Custom** est un alignement temporel ajusté que vous créez pour vous-même.
- **Auto TA** est l'alignement temporel créé par les fonctions auto TA et EQ. (Reportez-vous à la page 173, *TA et EQ Auto (alignement temporel automatique et égalisation automatique)* **STO**.)
 - Vous ne pouvez pas choisir **Auto TA** quand le mode NW a été sélectionné.
 - **Please set Auto TA** s'affiche. Ceci indique que vous ne pouvez pas sélectionner **Auto TA** si les réglages TA et EQ auto n'ont pas été effectués.

Réglage de l'alignement temporel

Vous pouvez régler la distance entre chaque haut-parleur et la position sélectionnée.

- L'alignement temporel réglé est mémorisé dans **Custom**.

1 Utilisez MULTI-CONTROL pour choisir TA 1.

L'étiquette du nom de la fonction **TA 1** est mis en surbrillance.

2 Appuyez sur MULTI-CONTROL pour sélectionner une unité de distance.

Chaque appui sur **MULTI-CONTROL** provoque la sélection d'une unité de distance, dans l'ordre suivant:

(cm) (centimètre)—**(inch)** (pouce)

3 Utilisez MULTI-CONTROL pour choisir TA 2.

L'étiquette du nom de la fonction **TA 2** est mis en surbrillance.

- **Can't adjust TA. Set position FL/FR** s'affiche quand ni **Front Left** ni **Front Right** n'est sélectionné dans le mode sélecteur de position (**POSI**).
- Si vous choisissez **TA OFF** dans **TA 1**, vous ne pouvez pas passer à **TA 2**.

4 Poussez MULTI-CONTROL vers la gauche ou vers la droite pour choisir le haut-parleur à régler.

Chaque poussée de **MULTI-CONTROL** vers la gauche ou vers la droite sélectionne un haut-parleur dans l'ordre suivant :

NW

High L (aiguës gauche)—**High R** (aiguës droite)—**Mid R** (médium droite)—**Mid L** (médium gauche)—**Low L** (graves gauche)—**Low R** (graves droite)

STO

Front L (avant gauche)—**Front R** (avant droite)—**Rear R** (arrière droite)—**Rear L** (arrière gauche)—**Sub. W** (haut-parleur d'extrêmes graves)

- Vous ne pouvez pas sélectionner **Sub. W** quand la sortie haut-parleur d'extrêmes graves est hors service.

5 Poussez MULTI-CONTROL vers le haut ou vers le bas pour régler la distance entre le haut-parleur sélectionné et la position d'écoute.

Chaque poussée de **MULTI-CONTROL** vers le haut ou vers le bas augmente, ou diminue, la distance.

Les valeurs **400.0cm – 0.0cm** s'affichent au fur et à mesure que la distance est augmentée ou diminuée si vous avez sélectionné les centimètres (**(cm)**).

Les valeurs **160inch – 0inch** s'affichent au fur et à mesure que la distance est augmentée ou diminuée si vous avez sélectionné les pouces (**(inch)**).

- Vous pouvez régler la distance pour les autres haut-parleurs de la même façon.

6 Appuyez sur BAND/ESC pour sortir du mode alignement temporel. **[]**

Réglages sonores

Quelques mots sur la fonction réseau **NW**

La fonction réseau permet de diviser le signal audio en différentes gammes de fréquence, et de reproduire chacune de ces bandes à travers des haut-parleurs différents.

Vous pouvez alors effectuer des ajustements précis de la gamme de fréquence reproduite (avec un filtre passe-bas ou passe-haut), du niveau, de la phase et d'autres paramètres pour s'adapter aux caractéristiques de chaque unité de haut-parleur.

Paramètres réglables

La fonction réseau permet le réglage des paramètres suivants. Effectuez les réglages pour qu'ils correspondent à la gamme de fréquences reproduite et aux caractéristiques de chacune des unités de haut-parleurs connectée.

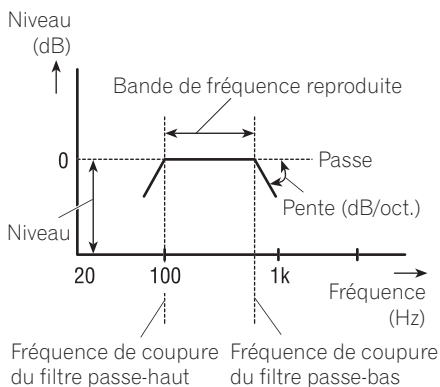

Gamme de fréquences reproduite

Régler la fréquence de coupure des filtres passe haut (HPF) et passe-bas (LPF) vous permet de fixer la gamme de fréquences reproduite par chaque unité de haut-parleur.

- Le HPF coupe les fréquences (basses) au dessous de la fréquence définie, et laisse passer les fréquences élevées.

- Le LPF coupe les fréquences (élevées) au dessus de la fréquence définie, et laisse passer les fréquences basses.

Niveau

La différence entre les niveaux reproduits par les unités de haut-parleurs peut être corrigée.

Pente

Le réglage de la pente HPF/LPF (pente d'atténuation des filtres) permet d'ajuster la continuité du son entre les unités de haut-parleurs.

- La pente indique le nombre de décibels (dB) d'atténuation du signal à la fréquence supérieure ou inférieure d'une octave (Unité: dB/oct.) Plus la pente est raide, plus le signal est atténué.

Phase

Vous pouvez changer la phase (normale, inversée) du signal d'entrée de chacune des unités de haut-parleurs. Quand la continuité du son entre les haut-parleurs est imprécise, essayez de changer la phase. Cela peut améliorer la continuité du son entre les haut-parleurs.

Points concernant les réglages réseau

Réglage de la fréquence de coupure

- Quand le haut-parleur de graves est installé dans le plateau arrière, si vous réglez la fréquence de coupure **Low LPF** à une valeur élevée, le son des graves est séparé, de sorte qu'il semble venir de l'arrière. Il vous est recommandé de régler la fréquence de coupure **Low LPF** à 100 Hz ou moins.
- Le réglage de la puissance d'entrée maximum pour les haut-parleurs de médium et d'aigues est généralement plus faible que celui de la puissance pour les haut-parleurs de graves. Rappelez-vous que si la fréquence de coupure **Mid HPF** ou **High HPF** est réglée à une valeur inférieure à la valeur requise, l'entrée d'un signal de graves fort peut endommager le haut-parleur.

Réglage du niveau

Les fréquences fondamentales de nombreux instruments sont dans la gamme médium. Effectuez d'abord le réglage du niveau de la gamme moyenne, suivi de celui du niveau de la gamme des aiguës puis de celui de la gamme des graves dans cet ordre.

Réglage de la pente

- Si vous fixez une petite valeur absolue pour la pente (pour avoir une pente douce), des interférences entre les unités de haut-parleurs adjacents peuvent facilement se traduire par une réponse en fréquence dégradée.
- Si vous fixez une grande valeur absolue pour la pente (pour avoir une pente raide), la continuité du son entre les unités de haut-parleurs est dégradée, et le son apparaît séparé.
- Si vous réglez la pente à 0 dB/oct. (**Pass**), le signal audio contourne le filtre, et le filtre n'a aucun effet.

Réglage de la phase

Quand la valeur du point de croisement pour les filtres des deux côtés est fixé à -12dB/oct. , la phase est inversée de 180 degrés à la fréquence de coupure. Dans ce cas, inverser la phase améliore la continuité du son.

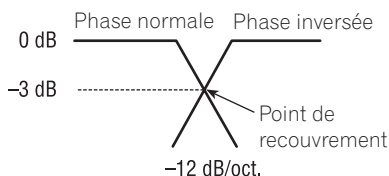

Coupage du haut parleur (filtre)

Vous pouvez couper chaque haut-parleur (filtre). Quand un haut-parleur (filtre) est coupé, aucun son n'est émis par ce haut-parleur.

- Si vous coupez le haut-parleur (filtre) sélectionné, **MUTE** clignote et aucun réglage n'est possible.

- Même si un haut-parleur (filtre) est coupé, vous pouvez régler les paramètres des autres haut-parleurs (filtres).

1 Utilisez MULTI-CONTROL pour choisir NW 1.

L'étiquette du nom de la fonction **NW 1** est mis en surbrillance.

2 Poussez MULTI-CONTROL vers la gauche ou vers la droite pour choisir l'unité de haut-parleur (filtre) à régler.

Chaque poussée de **MULTI-CONTROL** vers la gauche ou vers la droite sélectionne une unité de haut-parleur (filtre) dans l'ordre suivant:

Low LPF (LPF haut-parleur graves)—**Mid HPF** (HPF haut-parleur médium)—**Mid LPF** (LPF haut-parleur médium)—**High HPF** (HPF haut parleur aiguës)

3 Maintenez MULTI-CONTROL appuyé pour couper le haut-parleur (filtre) sélectionné.

MUTE clignote sur l'afficheur.

- Appuyez à nouveau sur **MULTI-CONTROL** pour arrêter la coupure du son du haut-parleur.

Réglage du réseau

1 Utilisez MULTI-CONTROL pour choisir NW 1.

L'étiquette du nom de la fonction **NW 1** est mis en surbrillance.

2 Poussez MULTI-CONTROL vers la gauche ou vers la droite pour choisir l'unité de haut-parleur (filtre) à régler.

Chaque poussée de **MULTI-CONTROL** vers la gauche ou vers la droite sélectionne une unité de haut-parleur (filtre) dans l'ordre suivant:

Low LPF (LPF haut-parleur graves)—**Mid HPF** (HPF haut-parleur médium)—**Mid LPF** (LPF haut-parleur médium)—**High HPF** (HPF haut parleur aiguës)

3 Tournez MULTI-CONTROL pour choisir NW 2.

L'étiquette du nom de la fonction **NW 2** est mis en surbrillance.

Réglages sonores

4 Poussez MULTI-CONTROL vers la gauche ou vers la droite pour sélectionner la fréquence de coupure (fréquence de croisement) du haut-parleur (filtre) sélectionné.

Chaque poussée de **MULTI-CONTROL** vers la gauche ou vers la droite sélectionne les fréquences de coupure (fréquences de croisement) dans l'ordre suivant :

Low LPF: 31.5—40—50—63—80—100—125—160—200 (Hz)

Mid HPF: 31.5—40—50—63—80—100—125—160—200 (Hz)

Mid LPF: 1.6—2—2.5—3.15—4—5—6.3—8—10—12.5—16 (kHz)

High HPF: 1.6—2—2.5—3.15—4—5—6.3—8—10—12.5—16 (kHz)

5 Poussez MULTI-CONTROL vers le haut ou vers le bas pour régler le niveau de l'unité de haut-parleur (filtre) sélectionnée.

Chaque poussée de **MULTI-CONTROL** vers le haut ou vers le bas augmente ou diminue le niveau de l'unité de haut-parleur (filtre) sélectionnée.

±0dB — -24dB s'affiche pendant que le niveau augmente ou diminue.

+6dB — -24dB s'affiche pendant que le niveau augmente ou diminue, seulement si vous avez sélectionné **Low LPF**.

6 Tournez MULTI-CONTROL pour choisir NW 3.

L'étiquette du nom de la fonction **NW 3** est mis en surbrillance.

7 Poussez MULTI-CONTROL vers la gauche ou vers la droite pour régler la pente de l'unité de haut-parleur (filtre) sélectionnée.

Chaque poussée de **MULTI-CONTROL** vers la gauche ou vers la droite sélectionne une pente dans l'ordre suivant :

Low LPF: -36—-30—-24—-18—-12 (dB/oct.)

Mid HPF: -24—-18—-12—-6—Pass (0) (dB/oct.)

Mid LPF: -24—-18—-12—-6—Pass (0) (dB/oct.)

High HPF: -24—-18—-12—-6 (dB/oct.)

8 Tournez MULTI-CONTROL pour choisir NW 4.

L'étiquette du nom de la fonction **NW 4** est mis en surbrillance.

9 Appuyez sur MULTI-CONTROL pour choisir la phase du haut-parleur (filtre) sélectionné.

Chaque appui sur **MULTI-CONTROL** fait basculer la phase entre **Normal** (normal) et **Reverse** (inverse).

- Vous pouvez régler les paramètres pour les autres haut-parleurs (filtres) de la même façon.

10 Appuyez sur BAND/ESC pour sortir du mode réglage du réseau. 

Utilisation de la sortie pour haut-parleur d'extrêmes graves **STD**

Cet appareil est équipé d'une sortie haut-parleur d'extrêmes graves qui peut être mise en service ou hors service. Si un haut-parleur d'extrêmes graves est connecté à cet appareil, mettez la sortie haut-parleur d'extrêmes graves en service.

La phase de la sortie haut-parleur d'extrêmes graves peut être basculée entre normale et inversée.

1 Utilisez MULTI-CONTROL pour choisir SW 1.

L'étiquette du nom de la fonction **SW 1** est mis en surbrillance.

2 Appuyez sur MULTI-CONTROL pour mettre en service la sortie vers le haut-parleur d'extrêmes graves.

Sub. W Normal apparaît sur l'afficheur. La sortie haut-parleur d'extrêmes graves est maintenant en service.

- Pour mettre la sortie haut-parleur d'extrêmes graves hors service, appuyez à nouveau sur **MULTI-CONTROL**.

3 Poussez MULTI-CONTROL vers la gauche ou vers la droite pour choisir la phase de la sortie haut-parleur d'extrêmes graves.

Poussez **MULTI-CONTROL** vers la gauche pour choisir la phase inverse et

Sub. W Reverse apparaît sur l'afficheur. Poussez **MULTI-CONTROL** vers la droite pour choisir la phase normale et **Sub. W Normal** apparaît sur l'afficheur.

Réglages du haut-parleur d'extrêmes graves

Lorsque la sortie vers le haut-parleur d'extrêmes graves est en service, vous pouvez choisir la fréquence de coupure et régler le niveau de sortie du haut-parleur d'extrêmes graves.

1 Utilisez MULTI-CONTROL pour choisir SW 2.

L'étiquette du nom de la fonction **SW 2** est mis en surbrillance.

- Quand la sortie vers le haut-parleur d'extrêmes graves est en service, vous pouvez sélectionner **SW 2**.

2 Poussez MULTI-CONTROL vers la gauche ou vers la droite pour choisir la fréquence de coupure.

Chaque poussée de **MULTI-CONTROL** vers la gauche ou vers la droite sélectionne les fréquences de coupure dans l'ordre suivant: **50—63—80—100—125—160—200** (Hz)

Seules les fréquences inférieures à celles de la plage sélectionnée sont produites par le haut-parleur d'extrêmes graves.

3 Poussez MULTI-CONTROL vers le haut ou vers le bas pour régler le niveau de sortie du haut-parleur d'extrêmes graves.

Chaque poussée de **MULTI-CONTROL** vers le haut ou vers le bas augmente ou diminue l'amplitude de sortie du haut-parleur d'extrêmes graves. Les valeurs **+6 – –24** s'affichent tandis que le niveau augmente ou diminue.

Réglage de la pente d'atténuation du filtre passe-bas

Quand la sortie haut-parleur d'extrêmes graves est en service, vous pouvez régler la continuité du son entre les unités de haut-parleur.

1 Utilisez MULTI-CONTROL pour choisir SW 3.

L'étiquette du nom de la fonction **SW 3** est mis en surbrillance.

- Quand la sortie vers le haut-parleur d'extrêmes graves est en service, vous pouvez sélectionner **SW 3**.

2 Poussez MULTI-CONTROL vers la gauche ou vers la droite pour choisir la pente.

Chaque poussée de **MULTI-CONTROL** vers la gauche ou vers la droite sélectionne une pente dans l'ordre suivant :

–18— –12— –6 (dB/oct.)



Remarque

Quand la pente du haut-parleur d'extrêmes graves et du filtre passe-haut sont **-12dB**, et avec la même fréquence de coupure, la phase est inversée de 180 degrés à la fréquence de coupure.

Dans ce cas, inverser la phase améliore la continuité du son. 

Utilisation du filtre passe-haut **STO**

Quand vous ne voulez pas que les sons graves de la gamme de fréquence de la sortie haut-parleur d'extrêmes graves soient émis par les haut-parleurs avant ou arrière, mettez le filtre passe-haut (HPF) en service. Seules les fréquences supérieures à celles de la plage sélectionnée sont émises par les haut-parleurs avant ou arrière.

Coupage des haut-parleurs (filtres)

Vous pouvez couper les haut-parleurs (filtres) avant et arrière séparément. Quand des haut-

Réglages sonores

parleurs (filtres) sont coupés, aucun son n'est émis par ces haut-parleurs.

- Si vous coupez le haut-parleur (filtre) sélectionné, **MUTE** s'affiche et aucun réglage n'est possible.
- Même si un haut-parleur (filtre) est coupé, vous pouvez régler les paramètres des autres haut-parleurs (filtres).

1 Utilisez MULTI-CONTROL pour choisir F-HPF 1 (ou R-HPF 1).

L'étiquette du nom de la fonction **F-HPF 1** (ou **R-HPF 1**) est mis en surbrillance.

2 Maintenez MULTI-CONTROL appuyé pour couper le haut-parleur (filtre) sélectionné.

L'icône **MUTE** s'affiche.

- Appuyez à nouveau sur **MULTI-CONTROL** pour arrêter la coupure du son du haut-parleur.

Réglage du filtre passe-haut pour les haut-parleurs avant

1 Utilisez MULTI-CONTROL pour choisir F-HPF 1.

L'étiquette du nom de la fonction **F-HPF 1** est mis en surbrillance.

2 Poussez MULTI-CONTROL vers la gauche ou vers la droite pour choisir la pente.

Chaque poussée de **MULTI-CONTROL** vers la gauche ou vers la droite sélectionne une pente dans l'ordre suivant :

-12—-6—Pass (0) (dB/oct.)

- Si vous réglez la pente à 0 dB/oct. (**Pass**), le signal audio contourne le filtre, et le filtre n'a aucun effet.

3 Tournez MULTI-CONTROL pour choisir F-HPF 2.

L'étiquette du nom de la fonction **F-HPF 2** est mis en surbrillance.

4 Poussez MULTI-CONTROL vers la gauche ou vers la droite pour choisir la fréquence de coupure.

Chaque poussée de **MULTI-CONTROL** vers la gauche ou vers la droite sélectionne les fréquences de coupure dans l'ordre suivant :

50—63—80—100—125—160—200 (Hz)

Seules les fréquences supérieures à celles de la plage sélectionnée sont émises par les haut-parleurs avant.

5 Poussez MULTI-CONTROL vers le haut ou vers le bas pour régler le niveau de sortie des haut-parleurs avant.

Chaque poussée de **MULTI-CONTROL** vers le haut ou vers le bas augmente ou diminue l'amplitude de sortie des haut-parleurs avant. Les valeurs **±0—-24** s'affichent tandis que le niveau augmente ou diminue.

Réglage du filtre passe-haut pour les haut-parleurs arrière

1 Utilisez MULTI-CONTROL pour choisir R-HPF 1.

L'étiquette du nom de la fonction **R-HPF 1** est mis en surbrillance.

2 Poussez MULTI-CONTROL vers la gauche ou vers la droite pour choisir la pente.

Chaque poussée de **MULTI-CONTROL** vers la gauche ou vers la droite sélectionne une pente dans l'ordre suivant :

-12—-6—Pass (0) (dB/oct.)

- Si vous réglez la pente à 0 dB/oct. (**Pass**), le signal audio contourne le filtre, et le filtre n'a aucun effet.

3 Tournez MULTI-CONTROL pour choisir R-HPF 2.

L'étiquette du nom de la fonction **R-HPF 2** est mis en surbrillance.

4 Poussez **MULTI-CONTROL** vers la gauche ou vers la droite pour choisir la fréquence de coupure.

Chaque poussée de **MULTI-CONTROL** vers la gauche ou vers la droite sélectionne les fréquences de coupure dans l'ordre suivant :

50—63—80—100—125—160—200 (Hz)

Seules les fréquences supérieures à celles de la plage sélectionnée sont émises par les haut-parleurs arrière.

5 Poussez **MULTI-CONTROL** vers le haut ou vers le bas pour régler le niveau de sortie des haut-parleurs arrière.

Chaque poussée de **MULTI-CONTROL** vers le haut ou vers le bas augmente ou diminue l'amplitude de sortie des haut-parleurs arrière. Les valeurs ± 0 — **-24** s'affichent tandis que le niveau augmente ou diminue.

Utilisation de l'égalisation automatique **STD**

L'égalisation automatique est la courbe d'égalisation créée par TA et EQ Auto (reportez-vous à la page 173, *TA et EQ Auto (alignement temporel automatique et égalisation automatique)* **STD**).

Vous pouvez mettre l'égalisation automatique en service ou hors service.

1 Utilisez **MULTI-CONTROL** pour choisir **AUTO-EQ**.

L'étiquette du nom de la fonction **AUTO-EQ** est mis en surbrillance.

- **Please set Auto EQ** s'affiche. Ceci indique que vous ne pouvez pas sélectionner l'égaliseur automatique si les réglages TA et EQ auto n'ont pas été effectués.

2 Appuyez sur **MULTI-CONTROL** pour mettre l'égalisation automatique en service.

Auto EQ ON apparaît sur l'afficheur.

- Appuyez à nouve au sur **MULTI-CONTROL** pour mettre l'égalisation automatique hors service.

Rappel d'une courbe d'égalisation

L'égalisation vous permet de corriger les caractéristiques sonores de l'habitacle du véhicule en fonction de vos goûts.

Il existe sept courbes d'égalisation enregistrées que vous pouvez rappeler facilement à n'importe quel moment. Voici une liste des courbes d'égalisation :

Afficheur	Courbe d'égalisation
POWERFUL	Accentuation de la puissance
NATURAL	Sonorité naturelle
VOCAL	Chant
FLAT	Absence de correction
CUSTOM1	Courbe personnalisée 1
CUSTOM2	Courbe personnalisée 2
SUPER BASS	Accentuation des graves

- **CUSTOM1** et **CUSTOM2** sont des courbes d'égalisation pré-réglées que vous avez créées. Des réglages peuvent être effectués avec un égaliseur graphique 13 bandes.
- Quand **FLAT** est sélectionné aucune addition ni correction n'est effectuée sur le son. Ceci est utile pour tester l'effet des courbes d'égalisation en basculant entre **FLAT** et une courbe d'égalisation définie.

● Appuyez sur **EQ** pour sélectionner l'égalisation.

Appuyez de manière répétée sur **EQ** pour choisir l'un des réglages d'égalisation suivants :

SUPER BASS—POWERFUL—NATURAL—VOCAL—FLAT—CUSTOM1—CUSTOM2

Réglage des courbes d'égalisation

Les courbes d'égalisation définies en usine peuvent être l'objet d'un réglage fin (réglage de la nuance), à l'exception de la courbe **FLAT**.

Réglages sonores

1 Utilisez MULTI-CONTROL pour choisir G.EQ 1.

L'étiquette du nom de la fonction **G.EQ 1** est mis en surbrillance.

2 Poussez MULTI-CONTROL vers la gauche ou vers la droite pour choisir une courbe d'égalisation.

3 Poussez MULTI-CONTROL vers le haut ou vers le bas pour ajuster la courbe d'égalisation.

Chaque poussée de **MULTI-CONTROL** vers le haut ou vers le bas augmente ou diminue la courbe d'égalisation.

+6 – –5 (ou **–6**) sont les valeurs affichées tandis que l'égalisation augmente ou diminue.

- La plage de réglage dépend de la courbe d'égalisation choisie.
- La courbe d'égalisation avec toutes les fréquences fixées à **0** ne peut pas être réglée. 

Réglage de l'égaliseur graphique à 13 bandes

Vous pouvez régler l'amplitude de chacune des bandes des courbes d'égalisation **CUSTOM1** et **CUSTOM2**.

- Une courbe **CUSTOM1** distincte peut être créée pour chaque source. (Le lecteur de CD intégré et le lecteur de CD à chargeur sont automatiquement placés dans les mêmes conditions d'égalisation.) Si vous effectuez des réglages quand une courbe d'égalisation autre que **CUSTOM2** est sélectionnée, les paramètres de la courbe d'égalisation seront mémorisés dans **CUSTOM1**.
- On peut aussi créer une courbe **CUSTOM2** commune à toutes les sources. Si vous effectuez des ajustements quand la courbe **CUSTOM2** est sélectionnée, la courbe **CUSTOM2** est mise à jour.

1 Rappelez la courbe d'égalisation que vous voulez régler.

Reportez-vous à la page précédente, *Rappel d'une courbe d'égalisation*.

2 Utilisez MULTI-CONTROL pour choisir G.EQ 2.

L'étiquette du nom de la fonction **G.EQ 2** est mis en surbrillance.

3 Poussez MULTI-CONTROL vers la gauche ou vers la droite pour choisir la bande de l'égalisateur à ajuster.

Chaque poussée de **MULTI-CONTROL** vers la gauche ou vers la droite sélectionne les bandes de l'égaliseur dans l'ordre suivant :

50—80—125—200—315—500—800—1.25k—2k—3.15k—5k—8k—12.5k (Hz)

4 Poussez **MULTI-CONTROL** vers le haut ou vers le bas pour régler le niveau de de la bande d'égalisation.

Chaque poussée de **MULTI-CONTROL** vers le haut ou vers le bas augmente ou diminue le niveau de la bande d'égalisation.

+6 – -6 sont les valeurs extrêmes que peut prendre le niveau tandis qu'il augmente ou diminue.

- Vous pouvez ensuite choisir une autre bande d'égalisation et régler son amplitude.

5 Appuyez sur **BAND/ESC** pour annuler le mode égalisateur graphique 13 bandes.

Utilisation du son BBE

Avec BBE, une reproduction très proche du son original peut être obtenue par correction avec une combinaison de compensation de phase et d'amplification des aigues pour tenir compte du retard de propagation des composants haute fréquence et de la distorsion d'amplitude qui se produit pendant la lecture. Cette fonction permet de reproduire le champ sonore dynamique comme si vous écoutiez une performance live.

Avec la technique de traitement sonore BBE, vous pouvez régler l'amplitude des sons BBE.

1 Utilisez **MULTI-CONTROL** pour choisir **BBE**.

L'étiquette du nom de la fonction **BBE** est mis en surbrillance.

2 Appuyez sur **MULTI-CONTROL** pour mettre le **BBE** en service.

- Appuyez à nouveau sur **MULTI-CONTROL** pour mettre la fonction BBE hors service.

3 Poussez **MULTI-CONTROL** vers le haut ou vers le bas pour régler l'amplitude de **BBE**.

Chaque poussée de **MULTI-CONTROL** vers le haut ou vers le bas augmente ou diminue l'amplitude de BBE.

+4 – -4 sont les valeurs extrêmes affichées que peut prendre le niveau tandis qu'il augmente ou diminue.



Remarque

Fabriqué sous la patente de BBE Sound, Inc. BBE est une marque de BBE Sound, Inc. 

Réglage de la correction physiologique

La correction physiologique a pour objet d'accentuer les graves et les aigus à bas niveaux d'écoute.

1 Utilisez **MULTI-CONTROL** pour choisir **LOUD**.

L'étiquette du nom de la fonction **LOUD** est mis en surbrillance.

2 Appuyez sur **MULTI-CONTROL** pour mettre en service la correction physiologique.

Loudness ON apparaît sur l'afficheur.

- Appuyez à nouveau sur **MULTI-CONTROL** pour mettre hors service la correction physiologique. 

Utilisation de l'ajustement automatique du niveau sonore

Pendant la conduite, le bruit dans la voiture change selon la vitesse de conduite et les conditions de la route. L'ajustement automatique du niveau sonore (ASL) surveille cette variation du bruit et augmente

Réglages sonores

automatiquement le volume sonore si le bruit augmente. La sensibilité (variation du volume sonore en fonction du niveau de bruit) de l'ASL peut être programmée sur cinq niveaux.

1 Utilisez MULTI-CONTROL pour choisir ASL.

L'étiquette du nom de la fonction **ASL** est mis en surbrillance.

2 Appuyez sur MULTI-CONTROL pour mettre en service la fonction ASL.

Le niveau d'ASL (par exemple, **Mid-Low**) apparaît sur l'afficheur.

- Appuyez à nouveau sur **MULTI-CONTROL** pour mettre la fonction ASL hors service.

3 Poussez MULTI-CONTROL vers le haut ou vers le bas pour choisir le niveau ASL désiré.

Chaque poussée de **MULTI-CONTROL** vers le haut ou vers le bas sélectionne un niveau ASL dans l'ordre suivant:

Low (bas)—**Mid-Low** (moyen-bas)—**Mid** (moyen)—**Mid-High** (moyen-élevé)—**High** (élevé)

Remarque

Quand le mode ASL est en service et excité, **ASL** apparaît dans l'affichage de chaque source. 

Ajustement des niveaux des sources

L'ajustement des niveaux des sources au moyen de la fonction SLA, évite que ne se produisent de fortes variations d'amplitude sonore lorsque vous passez d'une source à l'autre.

- Les réglages sont basés sur le niveau du signal FM qui, lui, demeure inchangé.

1 Comparez le niveau du volume du syntoniseur FM au niveau de la source que vous voulez régler.

2 Utilisez MULTI-CONTROL pour choisir SLA.

L'étiquette du nom de la fonction **SLA** est mis en surbrillance.

- Si le syntoniseur FM a été choisi comme source, vous ne pouvez pas afficher la fonction **SLA**.

3 Poussez MULTI-CONTROL vers le haut ou vers le bas pour ajuster le volume de la source.

Chaque poussée de **MULTI-CONTROL** vers le haut ou vers le bas augmente, ou diminue, le volume de la source.

+4 — **-4** sont les valeurs affichées tandis que le niveau de la source augmente ou diminue.

Remarques

- Le niveau du syntoniseur MW/LW (PO/GO) peut également être réglé à l'aide de cette fonction.
- Le lecteur de CD intégré et le lecteur de CD à chargeur sont automatiquement placés dans les mêmes conditions de niveau sonore.
- La source extérieure 1 et la source extérieure 2 sont automatiquement réglées sur le même volume. 

TA et EQ Auto (alignement temporel automatique et égalisation automatique)

L'alignement temporel automatique est ajusté automatiquement pour la distance entre chaque haut-parleur et la position d'écoute.

L'égalisation automatique mesure automatiquement les caractéristiques acoustiques de l'habitacle de la voiture puis crée la courbe d'égalisation automatique en fonction de ces informations.

ATTENTION

Pour éviter les accidents, n'effectuez jamais de réglage TA et EQ auto pendant que vous conduisez. Quand cette fonction mesure les caractéristiques acoustiques de la voiture pour créer une courbe d'égalisation automatique, une tonalité (bruit) de mesure forte peut être émise par les haut-parleurs.

PRÉCAUTION

- Effectuer des réglages TA et EQ auto dans les conditions suivantes peut endommager les haut-parleurs. Assurez-vous de vérifier soigneusement ces conditions avant d'effectuer des réglages TA et EQ auto.
 - Quand les haut-parleurs sont connectés incorrectement. (par exemple, un haut-parleur arrière est connecté à la sortie haut-parleur d'extrêmes graves.)
 - Quand un haut-parleur est connecté à un amplificateur de puissance délivrant une puissance de sortie supérieure à la puissance d'entrée maximum admissible par le haut-parleur.
- Si le microphone est placé dans une position inadéquate la tonalité de mesure peut devenir forte et la mesure peut prendre longtemps, ce qui entraîne une décharge de la batterie. Assurez-vous de placer le microphone à l'emplacement spécifié.

Avant d'utiliser la fonction TA et EQ auto

- Effectuez le réglage TA et EQ auto dans un endroit aussi tranquille que possible, en ayant coupé le moteur et la climatisation.

Mettez également hors tension les téléphones de voiture ou les téléphones portables qui se trouvent dans la voiture, ou enlevez-les de la voiture avant d'effectuer les réglages TA et EQ auto. Des sons autres que la tonalité de mesure (sons environnants, son du moteur, sonneries de téléphones, etc.) peuvent empêcher une mesure correcte des caractéristiques acoustiques de l'habitacle de la voiture.

- Assurez-vous d'effectuer les réglages TA et EQ auto en utilisant le microphone fourni. L'utilisation d'un autre microphone peut empêcher la mesure, ou se traduire par une mesure incorrecte des caractéristiques acoustiques de l'habitacle de la voiture.
- Quand les haut-parleurs avant ne sont pas connectés, le réglage TA et EQ auto ne peut pas être effectué.
- Quand vous coupez les haut-parleurs avant, les fonctions TA automatique et EQ ne peuvent pas être exécutées. (Reportez-vous à la page 168.)
- Quand cet appareil est connecté à un amplificateur de puissance avec commande du niveau d'entrée, les réglages TA et EQ auto ne peuvent pas être possibles si vous baissez le niveau d'entrée de l'amplificateur de puissance. Réglez le niveau d'entrée de l'amplificateur de puissance en position standard.
- Quand cet appareil est connecté à un ampli de puissance avec filtre passe bas, mettez le filtre passe bas hors service avant d'effectuer les procédures TA et EQ auto. En outre, la fréquence de coupure pour le filtre passe-bas d'un haut-parleur d'extrêmes graves actif doit être réglée sur la fréquence la plus haute.
- La valeur de l'alignement temporel calculée par TA et EQ auto peut différer de la distance réelle dans les circonstances suivantes. Toutefois, la distance ayant été calculée par l'ordinateur pour fournir le retard optimal et donner des résultats précis

Réglages sonores

pour les circonstances considérées, nous vous recommandons de continuer à utiliser cette valeur.

- Quand le son réfléchi à l'intérieur du véhicule est fort et que des retards se produisent.
- Quand des retards se produisent pour des sons graves en raison de l'influence du filtre passe bas sur les haut-parleurs d'extrêmes graves actifs ou les amplis externes.
- Le réglage TA et EQ auto modifie les réglages audio comme suit:
 - Les réglages équilibre avant-arrière/droite-gauche reviennent à la position centrale. (Reportez-vous à la page 163.)
 - La courbe de l'égalisateur graphique bascule sur **FLAT**. (Reportez-vous à la page 170.)
 - Quand un haut-parleur d'extrêmes graves est connecté à cet appareil, il sera réglé automatiquement pour la sortie haut-parleur d'extrêmes graves et pour le paramétrage d'un filtre passe-haut pour le haut-parleur arrière.
- Si vous effectuez un réglage TA et EQ auto alors qu'un réglage précédent existe déjà, ce réglage sera remplacé.

Exécution du réglage TA et EQ auto

1 Arrêtez la voiture dans un endroit aussi calme que possible, fermez toutes les portières, les vitres et le toit ouvrant, puis coupez le moteur.

Si vous laissez tourner le moteur, son bruit peut empêcher un réglage TA et EQ auto correct.

2 Attachez le microphone fourni au centre du repose-tête du conducteur, en l'orientant vers l'avant, en utilisant la ceinture (vendue séparément).

Le réglage TA et EQ auto peut différer selon l'endroit où vous placez le microphone. Si

vous le désirez, placez le microphone sur le siège passager avant pour effectuer le réglage TA et EQ auto.

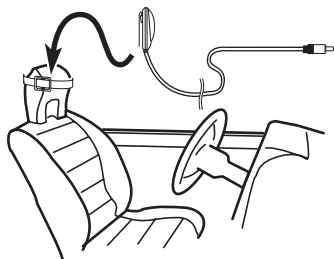

3 Placez le contact d'allumage sur ON ou ACC.

Si la climatisation ou le chauffage de la voiture sont en fonction, coupez-les. Le bruit du ventilateur de la climatisation ou du chauffage peut empêcher une exécution correcte du réglage TA et EQ auto.

- Appuyez sur **SOURCE** pour mettre la source en service si l'appareil est arrêté.

4 Choisissez la position correspondant au siège sur lequel est placé le microphone.

Reportez-vous à la page 162, *Utilisation du sélecteur de position*.

- Si aucune position n'est sélectionnée avant que vous démarriez le réglage TA et EQ auto, **Front Left** est sélectionné automatiquement.

5 Maintenez la pression sur SOURCE jusqu'à ce que l'appareil soit hors service.

6 Appuyez de façon prolongée sur EQ pour passer en mode mesure de TA et EQ auto.

La face avant s'ouvre automatiquement.

7 Branchez le microphone dans le jack entrée microphone sur cet appareil.

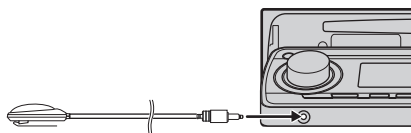

8 Appuyez sur MULTI-CONTROL pour démarrer le réglage TA et EQ auto.

9 Sortez de la voiture et fermez la porte dans les 10 secondes à partir du début du décomptage de 10 secondes.

La tonalité de mesure (bruit) est émise par les haut-parleurs, et le réglage TA et EQ auto commence.

- Quand tous les haut-parleurs sont connectés, le réglage TA et EQ auto est achevé en environ six minutes.
- Pour arrêter les fonctions TA et EQ auto, appuyez à nouveau sur **MULTI-CONTROL**
- Pour annuler le réglage TA et EQ auto en cours d'exécution, appuyez sur **BAND/ESC**

10 Quand le réglage TA et EQ auto est terminé, Complete s'affiche.

Si une mesure correcte des caractéristiques acoustiques de l'habitacle de la voiture est impossible, un message d'erreur s'affiche. (Reportez-vous à la page 187, *Comprendre les messages d'erreur du réglage TA et EQ auto.*)

11 Appuyez sur BAND/ESC pour annuler le mode TA et EQ auto.

12 Rangez soigneusement le microphone dans la boîte à gants.

Rangez soigneusement le microphone dans la boîte à gants ou tout autre endroit en sécurité. Si le microphone est soumis à la lumière directe du soleil pendant une période prolongée, les températures élevées peuvent provoquer de la distorsion, une modification des couleurs ou un mauvais fonctionnement.

Réglages initiaux

Ajustement des réglages initiaux

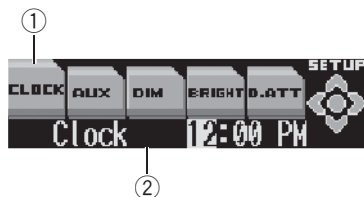

Les réglages initiaux vous permettent d'établir les conditions de fonctionnement initiales de l'appareil.

① Étiquette nom de fonction

Indique la fonction actuellement sélectionnée en la mettant en surbrillance.

② Afficheur des fonctions

Il indique l'état de la fonction.

1 Maintenez la pression sur SOURCE jusqu'à ce que l'appareil soit hors service.

2 Appuyez sur MULTI-CONTROL et maintenez-la enfoncée jusqu'à ce que l'horloge apparaisse sur l'afficheur.

3 Tournez MULTI-CONTROL pour choisir un des réglages initiaux.

Tournez **MULTI-CONTROL** dans le sens des aiguilles d'une montre pour parcourir les fonctions dans l'ordre suivant:

CLOCK (horloge)—**AUX** (entrée auxiliaire)—**DIM** (atténuateur de luminosité)—**BRIGHT** (luminosité)—**D.ATT** (atténuateur numérique)—**MUTE** (coupeure/atténuation du son pour le téléphone)—**FM** (incrément d'accord FM)—**A-PI** (Recherche automatique PI)—**WARN** (signal sonore d'avertissement)—**TEL 1** (téléphonie mains libres)—**TEL 2** (attente téléphone)—**DEMO** (démonstration des

fonctions)—**REV** (mode inverse)—**SCROLL** (défilement permanent)—**AUTO OPEN** (ouverture automatique de la face avant)

- Vous pouvez aussi parcourir les fonctions dans l'ordre inverse en tournant **MULTI-CONTROL** dans le sens contraire des aiguilles d'une montre.
- Appuyez sur **BAND/ESC** pour abandonner les réglages initiaux. □

Réglage de l'horloge

Utilisez ces instructions pour régler l'horloge.

1 Utilisez MULTI-CONTROL pour choisir CLOCK.

L'étiquette du nom de la fonction **CLOCK** est mis en surbrillance.

2 Poussez MULTI-CONTROL vers la gauche ou vers la droite pour sélectionner le segment de l'affichage de l'horloge que vous voulez régler.

Pousser **MULTI-CONTROL** vers la gauche ou vers la droite sélectionnera un segment de l'affichage de l'horloge:

Heure—Minute

La partie sélectionnée clignote sur l'affichage de l'horloge.



3 Poussez MULTI-CONTROL vers le haut ou vers le bas pour régler l'horloge.

Pousser **MULTI-CONTROL** vers le haut augmente la valeur du réglage heure ou minute choisi. Pousser **MULTI-CONTROL** vers le bas diminue la valeur du réglage heure ou minute choisi.

**Remarque**

Vous pouvez synchroniser l'horloge avec un signal temporel en appuyant sur **MULTI-CONTROL**

- Si la valeur des minutes est **00—29**, les minutes sont arrondies vers le bas. (par exemple, **10:18** devient **10:00**.)
- Si la valeur des minutes est **30—59**, les minutes sont arrondies vers le haut. (par exemple, **10:36** devient **11:00**.)

Mise en service ou hors service de l'entrée auxiliaire

Cet appareil permet d'utiliser des équipements auxiliaires. Activez le réglage auxiliaire quand vous utilisez un équipement auxiliaire avec cet appareil.

1 Utilisez MULTI-CONTROL pour choisir AUX.

L'étiquette du nom de la fonction **AUX** est mis en surbrillance.

2 Appuyez sur MULTI-CONTROL pour mettre la fonction AUX en service..

AUX:ON apparaît sur l'afficheur.

- Appuyez à nouveau sur **MULTI-CONTROL** pour mettre la fonction AUX hors service.

Mise en service ou hors service de l'atténuateur de luminosité

Pour empêcher que l'afficheur soit trop lumineux la nuit, sa luminosité est automatiquement atténuée quand les phares de la voiture sont allumés. Vous pouvez mettre l'atténuateur en service ou hors service.



1 Utilisez MULTI-CONTROL pour choisir DIM.

L'étiquette du nom de la fonction **DIM** est mis en surbrillance.

2 Appuyez sur MULTI-CONTROL pour mettre en service l'atténuateur de luminosité.

Dimmer:ON apparaît sur l'afficheur.

- Appuyez à nouveau sur **MULTI-CONTROL** pour mettre l'atténuateur de luminosité hors service.

Réglage de la luminosité

Le réglage de luminosité permet une bonne visibilité de l'afficheur quelles que soient les conditions d'éclairément.

1 Utilisez MULTI-CONTROL pour choisir BRIGHT.

L'étiquette du nom de la fonction **BRIGHT** est mis en surbrillance.

2 Poussez MULTI-CONTROL vers la gauche ou vers la droite pour régler le niveau de luminosité.

Chaque poussée de **MULTI-CONTROL** vers la gauche ou vers la droite augmente ou diminue le niveau de luminosité. **0 – 31** sont les valeurs affichées tandis que le niveau de luminosité augmente ou diminue.

Réglages initiaux

Correction de la distorsion sonore

Lors de l'écoute d'un CD ou d'une autre source dont le niveau sonore est élevé, régler à une valeur importante le niveau de la courbe d'égalisation peut conduire à de la distorsion. En ce cas, vous pouvez régler l'atténuateur numérique sur la valeur basse pour réduire la distorsion.

- La qualité sonore est meilleure avec la valeur élevée, c'est pourquoi ce réglage est généralement préféré.

1 Utilisez MULTI-CONTROL pour choisir D.ATT.

L'étiquette du nom de la fonction **D.ATT** est mis en surbrillance.

2 Appuyez sur MULTI-CONTROL pour choisir le niveau de l'atténuateur numérique.

Appuyer répétitivement sur **MULTI-CONTROL** permet de basculer alternativement entre **High** (haut) et **Low** (bas), et la situation est affichée. 

Commutation de la coupure/atténuation du son

Le son de cet appareil est automatiquement coupé ou atténué quand vous passez ou recevez un appel à l'aide d'un téléphone cellulaire connecté à l'appareil.

- Quand la téléphonie mains libres est **Hands-Free:OFF**, vous pouvez utiliser cette fonction.

1 Utilisez MULTI-CONTROL pour choisir MUTE.

L'étiquette du nom de la fonction **MUTE** est mis en surbrillance.

2 Appuyez sur MULTI-CONTROL pour choisir le mode désiré.

Appuyez de manière répétée sur **MULTI-CONTROL** pour passer d'un des paramètres suivants à l'autre:

- **10dB ATT** – Atténuation
- **20dB ATT** – Atténuation (**20dB ATT** a un plus fort effet que **10dB ATT**)
- **TEL mute** – Silencieux 

Sélection de l'incrément d'accord en FM

Normalement l'incrément d'accord FM employé par l'accord automatique est 50 kHz. Quand la fonction AF ou TA est en service, l'incrément d'accord passe automatiquement à 100 kHz. Il peut être préférable de régler l'incrément d'accord à 50 kHz quand la fonction AF est en service.

1 Utilisez MULTI-CONTROL pour choisir FM.

L'étiquette du nom de la fonction **FM** est mis en surbrillance.

2 Appuyez sur MULTI-CONTROL pour choisir l'incrément d'accord en FM.

Chaque pression sur **MULTI-CONTROL** provoque alternativement l'adoption de l'incrément de 50 kHz ou de 100 kHz si la fonction AF ou TA est en service. La valeur choisie pour l'incrément d'accord est indiquée sur l'afficheur.

Remarque

Pendant l'accord manuel, l'incrément d'accord est maintenu à 50 kHz. 

Mise en service ou hors service de la recherche automatique PI

Le syntoniseur peut rechercher automatiquement une station émettant le même type d'émission, y compris si l'accord a été obtenu par le rappel d'une fréquence en mémoire.

1 Utilisez MULTI-CONTROL pour choisir A-PI.

L'étiquette du nom de la fonction **A-PI** est mis en surbrillance.

2 Appuyez sur MULTI-CONTROL pour mettre en service la recherche automatique PI.

Auto PI:ON apparaît sur l'afficheur.

- Appuyez à nouveau sur **MULTI-CONTROL** pour mettre la recherche automatique PI hors service. 

Mise en service ou hors service du signal sonore d'avertissement

Si vous ne retirez pas la face avant de l'appareil central dans les cinq secondes qui suivent la coupure du contact, un signal sonore d'avertissement se fait entendre. Vous pouvez mettre hors service ce signal sonore d'avertissement.

1 Utilisez MULTI-CONTROL pour choisir WARN.

L'étiquette du nom de la fonction **WARN** est mis en surbrillance.

2 Appuyez sur MULTI-CONTROL pour activer le signal sonore d'avertissement.

Warning tone:ON apparaît sur l'afficheur.

- Appuyez à nouveau sur **MULTI-CONTROL** pour désactiver le signal sonore d'avertissement. 

Mise en/hors service de la téléphonie mains libres

Vous pouvez mettre la téléphonie mains libres en service ou hors service en fonction de la connexion du téléphone cellulaire que vous utilisez. Quand vous utilisez le kit téléphonie mains libres (vendu séparément), sélectionnez **Hands-Free:ON**.

1 Utilisez MULTI-CONTROL pour choisir TEL 1.

L'étiquette du nom de la fonction **TEL 1** est mis en surbrillance.

2 Appuyez sur MULTI-CONTROL pour mettre en service la fonction téléphonie mains libres.

Hands-Free:ON apparaît sur l'afficheur.

- Appuyez à nouveau sur **MULTI-CONTROL** pour mettre la téléphonie mains libres hors service. 

Mise en/hors service de l'attente téléphone

Si vous voulez utiliser le téléphone mains libres sans écouter d'autres sources de l'appareil, activez le mode attente téléphone.

- Quand la téléphonie mains libres est **Hands-Free:ON**, vous pouvez utiliser cette fonction.

1 Utilisez MULTI-CONTROL pour choisir TEL 2.

L'étiquette du nom de la fonction **TEL 2** est mis en surbrillance.

Réglages initiaux

2 Appuyez sur **MULTI-CONTROL** pour mettre l'attente téléphone en service.

TEL-Standby :ON apparaît sur l'afficheur.

- Appuyez à nouveau sur **MULTI-CONTROL** pour mettre l'attente téléphone hors service. 

Utilisation de la démonstration des fonctions

La démonstration des fonctions démarre automatiquement quand l'alimentation de cet appareil est coupée alors que le contact d'allumage est en position ACC ou ON. Vous pouvez mettre la démonstration des fonctions en service ou hors service.



Important

Le fil rouge (ACC) de cet appareil doit être connecté à une borne couplée avec les opérations de mise en/hors fonction du contact d'allumage. Ne pas respecter cette condition peut conduire au déchargement de la batterie.

1 Utilisez **MULTI-CONTROL** pour choisir **DEMO**.

L'étiquette du nom de la fonction **DEMO** est mis en surbrillance.

2 Appuyez sur **MULTI-CONTROL** pour mettre la démonstration des fonctions en service.

Demonstration :ON apparaît sur l'afficheur.

- Appuyez à nouveau sur **MULTI-CONTROL** pour mettre la démonstration des fonctions hors service. 

Utilisation du mode inverse

Si vous n'effectuez pas une opération dans un délai d'environ 30 secondes, les indications de

l'écran commencent à s'inverser, puis continuent à s'inverser toutes les 10 secondes. Vous pouvez mettre le mode inverse en service ou hors service.

- Certains affichages divertissants peuvent ne pas fonctionner en mode inverse.

1 Utilisez **MULTI-CONTROL** pour choisir **REV**.

L'étiquette du nom de la fonction **REV** est mis en surbrillance.

2 Appuyez sur **MULTI-CONTROL** pour mettre le mode inverse en service.

Reverse mode :ON apparaît sur l'afficheur.

- Appuyez à nouveau sur **MULTI-CONTROL** pour mettre le mode inverse hors service. 

Mise en service ou hors service du Défilement Permanent

Quand la fonction Ever Scroll est en service, les informations textuelles du CD défilent en permanence. Mettez la fonction hors service si vous préférez que l'information défile une fois seulement.

1 Utilisez **MULTI-CONTROL** pour choisir **SCROLL**.

L'étiquette du nom de la fonction **SCROLL** est mis en surbrillance.

2 Appuyez sur **MULTI-CONTROL** pour mettre la fonction Ever Scroll (défilement permanent) en service.

Ever-scroll :ON apparaît sur l'afficheur.

- Appuyez à nouveau sur **MULTI-CONTROL** pour mettre la fonction Ever Scroll hors service. 

Mise en service ou hors service de l'ouverture automatique du volet

Pour la protection contre les vols, la face avant s'ouvre automatiquement et se détache facilement. L'ouverture automatique de la face avant est l'option par défaut.

1 Utilisez MULTI-CONTROL pour choisir AUTO OPEN.

L'étiquette du nom de la fonction **AUTO OPEN** est mis en surbrillance.

2 Appuyez sur MULTI-CONTROL pour mettre l'ouverture automatique du volet en service.

Face auto open :ON apparaît sur l'afficheur.

- Appuyez à nouveau sur **MULTI-CONTROL** pour mettre l'ouverture automatique du volet hors service.

Autres fonctions

Utilisation de la source AUX

Un Interconnecteur IP-BUS-RCA tel que le CD-RB20/CD-RB10 (vendu séparément) permet de connecter cet appareil à des équipements auxiliaires disposant d'une sortie RCA. Pour avoir plus de détails, reportez-vous au mode d'emploi de l'Interconnecteur IP-BUS-RCA.

Choix de l'entrée AUX comme source

- Appuyez sur **SOURCE** pour choisir **AUX** comme source.

Appuyez sur **SOURCE** jusqu'à ce que **AUX** apparaisse sur l'afficheur.

- Si le réglage auxiliaire n'est pas en service, vous ne pouvez pas sélectionner **AUX**. Pour avoir plus de détails, voir la page 178, *Mise en service ou hors service de l'entrée auxiliaire*.

Définition du titre de l'entrée AUX

Vous pouvez modifier le titre affiché pour l'entrée **AUX**.

- 1 Après avoir sélectionné **AUX** comme source, utilisez **MULTI-CONTROL** et sélectionnez **FUNCTION** pour afficher **TITLE INPUT**.

- 2 Appuyez sur la touche **1** pour choisir le type des caractères à utiliser.

Appuyez de manière répétée sur la touche **1** pour passer de l'un à l'autre des types de caractères suivants :

Alphabet (majuscules), nombres et symboles —Alphabet (minuscules)—Lettres européennes, telles que lettres accentuées (exemple **á, à, ä, ç**)

- Vous pouvez choisir d'entrer les chiffres et les symboles en appuyant sur une touche **2**.

- 3 Poussez **MULTI-CONTROL** vers le haut ou vers le bas pour choisir une lettre de l'alphabet.

Chaque poussée sur **MULTI-CONTROL** vers le haut affiche une lettre de l'alphabet dans l'ordre **A B C ... X Y Z**, les chiffres et les symboles dans l'ordre **1 2 3 ... @ # <**. Chaque poussée sur **MULTI-CONTROL** vers le bas affiche une lettre dans l'ordre inverse **Z Y X ... C B A**.



- 4 Poussez **MULTI-CONTROL** vers la droite pour placer le curseur sur la position suivante.

Lorsque la lettre que vous désirez utiliser est affichée, poussez **MULTI-CONTROL** vers la droite pour placer le curseur sur la position suivante puis choisissez la lettre suivante. Poussez **MULTI-CONTROL** vers la gauche pour vous déplacer vers l'arrière sur l'écran.

- 5 Après avoir frappé le titre, placez le curseur sur la dernière position en poussant **MULTI-CONTROL** vers la droite.

Lorsque vous poussez une nouvelle fois **MULTI-CONTROL** vers la droite, le titre saisi est mis en mémoire.

- 6 Appuyez sur **BAND/ESC** pour revenir à l'affichage des conditions de lecture. □

Utilisation des fonctions coupure/atténuation du son pour le téléphone et téléphonie mains libres

Fonction coupure/atténuation du son pour le téléphone

Le son de cet appareil est automatiquement coupé ou atténué quand vous passez ou recevez un appel à l'aide d'un téléphone cellulaire connecté à l'appareil. Quand

Hands-Free :OFF, dans le réglage de la téléphonie mains libres, est sélectionné dans les réglages initiaux, le réglage coupure/atténuation est activé. (Reportez-vous à la page 180.)

- Le son est coupé, **MUTE** s'affiche et aucun réglage audio n'est possible.
- Le son est atténué, **ATT** est affiché et aucun réglage audio n'est possible sauf le contrôle du volume.
- Le fonctionnement retourne à la normale quand la connexion téléphonique est terminée.

Fonction téléphonie mains libres

Lors de la réception ou de l'émission d'un appel utilisant le téléphone mains libres, le son du système est automatiquement coupé et la voix de la personne à laquelle vous parlez est émise par les haut-parleurs. Quand

Hands-Free :ON est sélectionné dans les réglages initiaux, le réglage téléphonie mains libres est activé. (Reportez-vous à la page 180.)

- Quand un appel est émis ou reçu, aucun changement de source n'est possible.
- Quand un appel est émis ou reçu, seuls deux réglages sont possibles (volume et équilibre avant-arrière/droite-gauche).
- Le fonctionnement retourne à la normale quand la connexion téléphonique est terminée.

- L'attente téléphone peut être sélectionnée comme source quand **TEL-Standby :ON** dans le réglage de l'attente téléphone est sélectionné dans les réglages initiaux. (Reportez-vous à la page 180.) □

Utilisation des divers affichages divertissants

Vous pouvez profiter des affichages divertissants tout en écoutant chaque source sonore.

1 Appuyez sur **MULTI-CONTROL** pour afficher le menu principal.

FUNCTION, **AUDIO** et **ENTERTAINMENT** apparaissent sur l'écran.

2 Utilisez **MULTI-CONTROL** pour choisir **ENTERTAINMENT**.

Tournez pour changer l'option de menu, appuyez pour la sélectionner.

L'affichage divertissant actuellement sélectionné apparaît sur l'écran.

3 Tournez **MULTI-CONTROL** pour changer d'affichage.

Tournez **MULTI-CONTROL** dans le sens des aiguilles d'une montre pour parcourir les affichages dans l'ordre suivant:

BGV 1 (arrière-plan 1)—**BGV 2** (arrière-plan 2)—**BGV 3** (arrière-plan 3)—**BGV 4** (arrière-plan 4)—**BGP 1** (image d'arrière-plan 1)—**BGP 2** (image d'arrière-plan 2)—**BGP 3** (image d'arrière-plan 3)—**BGP 4** (image d'arrière-plan 4)—**BGP 5** (image d'arrière-plan 5)—**S/A 1** (analyseur de spectre 1)—**S/A 2** (analyseur de spectre 2)—**LEVEL 1** (indicateur de niveau 1)—**LEVEL 2** (indicateur de niveau 2)—**E.CLK** (horloge divertissante)—**OFF** (affichage divertissant hors service)—**MOVIE 1** (écran animé 1)—**MOVIE 2** (écran animé 2)

- Vous pouvez aussi parcourir les affichages dans l'ordre inverse en tournant

Autres fonctions

MULTI-CONTROL dans le sens contraire des aiguilles d'une montre.

- Pour annuler le mode affichage divertissant, appuyez sur **BAND/ESC**

4 Appuyez sur **MULTI-CONTROL** pour sélectionner l'affichage en cours.

L'affichage divertissant sélectionné apparaît. 

Utilisation de la touche PGM

Vous pouvez exécuter les fonctions préprogrammées pour chaque touche en utilisant **PGM**.

● Appuyez sur **PGM** pour activer la pause quand vous sélectionnez les sources suivantes:

- Lecteur de CD intégré
- Lecteur de DVD/Lecteur de DVD à chargeur
- Lecteur de CD à chargeur
- Appuyez à nouveau sur **PGM** pour mettre la pause hors service.

● Appuyez sur **PGM** et maintenez l'appui pour mettre la fonction **BSM** en service quand vous sélectionnez Tuner comme source.

Maintenez la pression sur **PGM** jusqu'à ce que la fonction **BSM** soit en service.

- Pour annuler la mise en mémoire, appuyez à nouveau sur **PGM**.

● Appuyez sur **PGM** et maintenez l'appui pour mettre la fonction **BSSM** en service quand vous sélectionnez TV comme source.

Maintenez la pression sur **PGM** jusqu'à ce que la fonction **BSSM** soit en service.

- Pour annuler la mise en mémoire, appuyez à nouveau sur **PGM**. 

Réécriture des affichages divertissants

Vous pouvez réécrire l'affichage divertissant. Créez ou téléchargez les données avec votre PC, puis enregistrez-les sur CD-R. Pour les détails, veuillez visiter <http://www.pioneer.co.jp/car/pclink3a/>.



Important

Une fois que le processus de réécriture a commencé, ne retirez pas la face avant et ne coupez pas le contact jusqu'à ce qu'il soit terminé.

1 Maintenez la pression sur **SOURCE** jusqu'à ce que l'appareil soit hors service.

2 Appuyez sur **EQ** et **DISPLAY** et maintenez la pression jusqu'à ce que l'appareil passe en mode téléchargement.

La face avant s'ouvre automatiquement puis **Download** et **Insert disc** sont affichés.

- Si un disque est chargé dans l'appareil, il est éjecté automatiquement.
- Quand la face avant est ouverte, l'appareil ne passe pas en mode téléchargement même si vous appuyez de façon prolongée sur **EQ** et **DISPLAY**.

3 Insérez le disque contenant les données réécrites dans la fente de chargement du CD.

Download Ready apparaît sur l'afficheur, et la réécriture des données commencera automatiquement. **Now loading** est affiché pendant la réécriture.

Logement pour CD

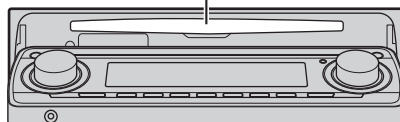

4 Quand Finished s'affiche, appuyez sur EJECT pour éjecter le disque.

Le mode téléchargement prend fin et l'appareil s'éteint.



Remarques

- N'introduisez aucun objet dans le logement pour CD autre qu'un CD.
- Cette opération peut prendre plusieurs minutes.
- Pendant le mode téléchargement, les touches autres que **EJECT** sont inactives.
- Pour annuler le mode téléchargement, appuyez sur **EJECT**.
- Si le processus de réécriture présente une anomalie, un message d'erreur tel que **CD ERROR** peut s'afficher. Reportez-vous à la page 188, *Comprendre les messages d'erreur pendant la réécriture des affichages divertissants*. 

Informations complémentaires

Signification des messages d'erreur du lecteur de CD intégré

Quand des problèmes surviennent pendant la lecture d'un CD, un message d'erreur peut apparaître sur l'afficheur. Si un message d'erreur s'affiche, reportez-vous au tableau ci-dessous pour voir quel est le problème et la méthode de correction suggérée. Si l'erreur ne peut pas être corrigée, contactez votre revendeur ou le service d'entretien agréé par Pioneer le plus proche.

Message	Causes possibles	Action corrective
ERROR-11, 12, 17, 30	Disque sale	Nettoyez le disque.
ERROR-11, 12, 17, 30	Disque rayé	Utilisez un autre disque.
ERROR-10, 11, 12, 17, 30, A0	Anomalie électrique ou mécanique	Mettez et coupez le contact au moyen de la clé ou choisissez une autre source puis revenez au lecteur de CD.
ERROR-22, 23	Le format de CD ne peut pas être lu	Utilisez un autre disque.
ERROR-44	Toutes les plages musicales sont ignorées	Utilisez un autre disque.



Comprendre les messages d'erreur du réglage TA et EQ auto

Si une mesure correcte des caractéristiques acoustiques de l'habitacle de la voiture n'est pas possible avec le réglage TA et EQ auto, un message d'erreur peut s'afficher sur l'écran.

Si un message d'erreur s'affiche sur l'écran reportez-vous au tableau suivant pour voir quel est le problème et la méthode suggérée pour le corriger. Après avoir vérifié, réessayez.

Message	Causes possibles	Action corrective
Error check MIC	Le microphone n'est pas connecté.	Branchez fermement le microphone fourni dans le jack.
Error check front SP Error check FL SP Error check FR SP Error check RL SP Error check RR SP Error check SW	Le microphone ne peut pas détecter la tonalité de mesure d'un des haut-parleurs.	<ul style="list-style-type: none"> • Confirmez que les haut-parleurs sont connectés correctement. • Annulez le silencieux des haut-parleurs avant. • Corrigez le réglage du niveau d'entrée de l'amplificateur de puissance connecté aux haut-parleurs. • Placez le microphone correctement.
Error check noise	Le niveau de bruit environnant est trop élevé.	<ul style="list-style-type: none"> • Arrêtez votre voiture dans un endroit qui est aussi tranquille que possible, et éteignez le moteur, la climatisation et le chauffage. • Placez le microphone correctement.
Not available	Le mode de fonctionnement est réglé sur NW.	La fonction TA et EQ auto ne fonctionne pas en mode NW.



Informations complémentaires

Comprendre les messages d'erreur pendant la réécriture des affichages divertissants

Quand des problèmes surviennent pendant la réécriture des écrans divertissants, un message d'erreur peut apparaître sur l'afficheur. Si un message d'erreur s'affiche, reportez-vous au tableau ci-dessous pour voir quel est le problème et la méthode de correction suggérée. Si l'erreur ne peut pas être corrigée, contactez votre revendeur ou le service d'entretien agréé par Pioneer le plus proche.

Message	Causes possibles	Action corrective
CD ERROR	Erreur du lecteur de CD	Appuyez sur EJECT et vérifiez le disque.
CD ERROR A0	Erreur électrique	Coupez puis remettez le contact.
Disc ERROR	Le disque ne contient pas les données nécessaires	Appuyez sur EJECT et remplacez le disque.
Download ERROR, Transmit ERROR	Erreur d'écriture	Appuyez sur EJECT et recommencez la réécriture.
FILE ERROR	Erreur de fichier	Réécrivez le fichier.



Soins à apporter au lecteur de CD

- N'utilisez que les disques portant une des deux marques Compact Disc Digital Audio indiquées ci-dessous.



- Utilisez seulement des CD normaux, circulaires. L'utilisation de disques ayant une forme irrégulière non circulaire peut provoquer un blocage du lecteur de CD ou rendre la lecture incorrecte.



- Examinez tous les CDs à la recherche de fentes ou de rayures, et vérifiez s'ils ne sont pas gondolés. Les CDs qui présentent des fentes, des rayures, ou sont gondolés, peuvent ne pas être lus correctement. Ne les utilisez pas.
- Pendant la manipulation des disques, évitez de toucher leur face gravée (face ne portant aucune indication).
- Rangez les disques dans leur coffret dès que vous ne les écoutez plus.
- Conservez les disques à l'abri de la lumière directe du soleil et ne les exposez pas à des températures élevées.
- Ne posez aucune étiquette à la surface des disques, n'écrivez pas sur un disque, n'appliquez aucun agent chimique sur un disque.
- Pour nettoyer un CD, essayez le disque avec un chiffon doux en partant du centre vers l'extérieur.



- Si le chauffage est utilisé en période de froid, de l'humidité peut se former sur les composants à l'intérieur du lecteur de CD. La condensation peut provoquer un fonctionnement incorrect du lecteur de CD. Si vous pensez qu'il y a un problème de condensation éteignez le lecteur de CD pendant une heure environ pour lui permet-

Informations complémentaires

tre de sécher et essayez les disques humides le cas échéant avec un tissu doux.

- Les cahots de la route peuvent interrompre la lecture d'un CD. 

Disques CD-R et CD-RW

- Quand vous utilisez des disques CD-R/CD-RW, la lecture n'est possible qu'avec des disques qui ont été finalisés.
- La lecture de disques CD-R/CD-RW enregistrés sur un enregistreur de CD musical ou un ordinateur personnel peut ne pas être possible à cause des caractéristiques du disque, de rayures ou de poussière sur le disque, ou de saleté, de condensation, etc. sur la lentille de cet appareil.
- La lecture de disques enregistrés sur un ordinateur personnel peut ne pas être possible, selon les paramètres de l'application et l'environnement. Enregistrez les disques avec le bon format. (Pour les détails, contactez le fabricant de l'application.)
- La lecture de disques CD-R/CD-RW peut devenir impossible en cas d'exposition directe à la lumière solaire, de températures élevées, ou en raison des conditions de stockage dans la voiture.
- Les titres et autres informations textuelles gravées sur les CD-R/CD-RW peuvent ne pas être affichés par cet appareil (en cas de données audio (CD-DA)).
- Cet appareil tient compte des informations de saut de plage gravées sur un CD-R/CD-RW. Les plages contenant ces informations sont automatiquement ignorées (dans le cas de données audio (CD-DA)).
- Lorsque vous introduisez un CD-RW dans cet appareil, vous constatez que le temps d'attente avant lecture est beaucoup plus long qu'avec un CD ou un CD-R.
- Lisez attentivement les notes qui concernent les CD-R/CD-RW avant de les utiliser. 

Fichiers MP3, WMA et WAV

- MP3 est une abréviation pour MPEG Audio Layer 3 et fait référence à un standard de technologie de compression audio.
- WMA est un acronyme pour Windows Media™ Audio et fait référence à une technologie de compression développée par Microsoft Corporation. Les données WMA peuvent être encodées en utilisant Windows Media Player version 7 ou ultérieure.
- WAV est une abréviation pour waveform (forme d'onde). C'est un format standard de fichier audio pour Windows®.
- Cet appareil peut ne pas fonctionner correctement avec des fichiers WMA encodés au moyen de certaines applications.
- Avec certaines applications utilisées pour encoder les fichiers WMA, les noms des albums et d'autres informations textuelles peuvent ne pas s'afficher correctement.
- Cet appareil permet la lecture de fichiers MP3/WMA/WAV sur des disques CD-ROM, CD-R et CD-RW. Les enregistrements de disques compatibles avec les niveaux 1 et 2 de ISO9660 et avec le système de fichiers Romeo et Joliet peuvent être lus.
- On peut également lire des disques enregistrés compatibles multi-session.
- Les fichiers MP3/WMA/WAV ne sont pas compatibles avec le transfert de données en écriture de paquets.
- Le nombre maximum de caractères qui peuvent être affichés pour un nom de fichier, incluant l'extension (.mp3, .wma ou .wav) est 64 caractères à partir du premier.
- Le nombre maximum de caractères qui peut être affiché pour un nom de dossier est 64 caractères.
- Dans le cas de fichiers enregistrés selon le système de fichiers Romeo, seuls les 64 premiers caractères peuvent être affichés.

Informations complémentaires

- Quand vous jouez des disques contenant des fichiers MP3/WMA/WAV et des données audio (CD-DA) tels que les CDs CD-EXTRA et MIXED-MODE, vous pouvez lire les deux types seulement en changeant entre les modes MP3/WMA/WAV et CD-DA.
- La séquence de sélection des dossiers pour la relecture et autres opérations devient la séquence d'écriture utilisée par le logiciel d'écriture. Pour cette raison, la séquence attendue au moment de la relecture peut ne pas coïncider avec la séquence de relecture effective. Toutefois, il existe des logiciels d'écriture qui permettent de fixer l'ordre de relecture.



Important

- Quand vous donnez un nom à un fichier MP3/WMA/WAV, ajoutez l'extension de nom de fichier correspondante (.mp3, .wma ou .wav).
- Cet appareil relit les fichiers avec l'extension de nom de fichier (.mp3, .wma ou .wav) comme des fichiers MP3/WMA/WAV. Pour éviter du bruit et des dysfonctionnements, n'utilisez pas ces extensions pour des fichiers autres que des fichiers MP3/WMA/WAV.

Informations MP3 additionnelles

- Les fichiers sont compatibles avec les formats ID3 Tag Ver. 1.0, 1.1, 2.2, 2.3 et 2.4 pour l'affichage de l'album (titre du disque), de la plage (titre de la plage), de l'artiste (artiste de la plage) et des commentaires. La version 2.x de ID3 Tag est prioritaire quand Ver 1.x et Ver 2.x existent toutes les deux.
- La fonction de préaccentuation est valide seulement pour la lecture de fichiers MP3 de fréquences 32, 44,1 et 48 kHz. (Les fréquences d'échantillonnage de 16, 22,05, 24, 32, 44,1, 48 kHz peuvent être relues.)
- Il n'existe pas de compatibilité de liste de lecture m3u.

- Il n'y a pas de compatibilité avec les formats MP3i (MP3 interactif) ou mp3 PRO.
- La qualité sonore des fichiers MP3 s'améliore généralement avec l'augmentation du débit binaire. Cet appareil peut jouer des enregistrements avec des débits binaires de 8 kbit/s à 320 kbit/s, mais nous recommandons d'utiliser seulement des disques enregistrés avec un débit d'au moins 128 kbit/s pour bénéficier d'une certaine qualité sonore.

Informations WMA additionnelles

- Cet appareil lit les fichiers WMA codés par Windows Media Player version 7, 7.1, 8 et 9.
- Vous pouvez seulement lire des fichiers WMA aux fréquences 32, 44,1 et 48 kHz.
- La qualité sonore des fichiers WMA s'améliore généralement avec l'augmentation du débit binaire. Cet appareil peut jouer des enregistrements avec des débits binaires de 48 kbit/s à 320 kbit/s (CBR) ou de 48 kbit/s à 384 kbit/s (VBR), mais pour bénéficier d'un son d'une certaine qualité, nous recommandons d'utiliser seulement des disques enregistrés avec un débit élevé.
- L'appareil ne supporte pas les formats suivants.
 - Windows Media Audio 9 Professional (5,1 canaux)
 - Windows Media Audio 9 Lossless
 - Windows Media Audio 9 Voice

Informations WAV additionnelles

- Cet appareil lit des fichiers WAV codés en format Linear PCM (LPCM) ou MS ADPCM.
- Vous pouvez seulement lire des fichiers WAV aux fréquences 16, 22,05, 24, 32, 44,1 et 48 kHz (LPCM) ou 22,05 et 44,1 kHz (MS ADPCM). La fréquence d'échantillonnage affichée peut être arrondie.
- La qualité sonore augmente généralement avec le nombre de bits de quantification.

Informations complémentaires

Cet appareil peut lire des enregistrements avec 8 et 16 (LPCM) ou 4 (MS ADPCM) bits de quantification, mais nous vous recommandons d'utiliser des disques enregistrés avec un grand nombre de bits de quantification pour bénéficier d'une certaine qualité sonore. ■

Quelques mots sur les dossiers et les fichiers MP3/WMA/WAV

- Une vue générale d'un CD-ROM contenant des fichiers MP3/WMA/WAV est montrée ci-dessous. Les sous-dossiers sont représentés comme des dossiers dans le dossier actuellement sélectionné.

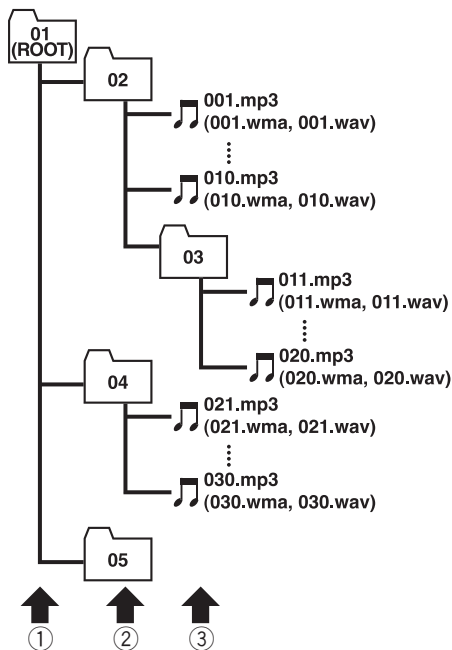

- ① Premier niveau
- ② Deuxième niveau

③ Troisième niveau

Remarques

- Cet appareil attribue les numéros de dossier. L'utilisateur ne peut pas attribuer les numéros de dossier.
- Il n'est pas possible de vérifier les dossiers qui ne contiennent pas de fichiers MP3/WMA/WAV. (Ces dossiers seront sautés sans afficher le numéro de dossier.)
- L'appareil peut lire des fichiers MP3/WMA/WAV contenus dans 8 niveaux de dossiers au maximum. Toutefois, le démarrage de la lecture s'effectue avec un certain retard sur les disques comportant de nombreux niveaux. Pour cette raison, nous recommandons de ne pas créer de disques avec plus de deux niveaux.
- Il est possible de jouer jusqu'à 99 dossiers sur un disque. ■

Informations complémentaires

Feuille d'enregistrement des valeurs de réglage du DSP mode réseau 3 voies **NW**

Paramétrage réseau

Filtre	Low LPF	Mid HPF	Mid LPF	High HPF
Fréquence de coupure				
Niveau				
Pente				
Phase				

Réglage de l'alignement temporel

Haut-parleur	High L	High R	Mid L	Mid R	Low L	Low R
Distance						

Mode standard **STD**

Paramétrage réseau

Filtre	SW 1, SW 2, SW 3	F-HPF 1, F-HPF 2	R-HPF 1, R-HPF 2
Fréquence de coupure			
Niveau			
Pente			
Phase		—	—

Réglage de l'alignement temporel

Haut-parleur	Front L	Front R	Rear L	Rear R	Sub. W
Distance					

Courbes d'égalisation

Courbe CUSTOM2

Fréquence	50	80	125	200	315	500	800	1.25k	2k	3.15k	5k	8k	12.5k
Niveau													



Informations complémentaires

Termes utilisés

Débit binaire

Ce chiffre exprime le volume de données par secondes, ou unités bit/s (bits par seconde). Plus le débit est élevé, plus il existe d'information disponible pour reproduire le son. Dans le cadre d'une même méthode de codage (par exemple MP3), plus le débit est élevé, meilleur est le son.

Écriture de paquet

C'est un terme général pour une méthode d'écriture sur CD-R, etc. au moment requis pour un fichier, exactement comme pour les fichiers sur disquette ou disque dur.

Format ISO9660

C'est le standard international pour la logique du format des dossiers et des fichiers des CD-ROM. Pour le format ISO9660, il existe des règles pour les deux niveaux suivants.

Niveau 1 :

Le nom de fichier est en format 8.3 (le nom est composé de 8 caractères, lettres majuscules anglaises sur un demi-octet et chiffres d'un demi-octet et le signe "_", avec une extension de fichier de trois caractères.)

Niveau 2 :

Le nom de fichier peut avoir jusqu'à 31 caractères (incluant le caractère de séparation "." et une extension de fichier). Chaque dossier contient moins de 8 hiérarchies.

Formats étendus

Joliet :

Les noms de fichier peuvent avoir jusqu'à 64 caractères.

Romeo :

Les noms de fichier peuvent avoir jusqu'à 128 caractères.

ID3 tag (étiquette ID3)

C'est une méthode d'incorporation de données sur les plages dans un fichier MP3. L'information incorporée peut inclure le titre de la

plage, le nom de l'artiste, le titre de l'album, le genre de musique, l'année de production, des commentaires et d'autres données. Son contenu peut être édité librement avec un logiciel comportant des fonctions d'édition ID3 Tag. Bien que le nombre de caractères des étiquettes soit limité, ces informations peuvent être affichées pendant la lecture de la plage.

m3u

Les listes de lecture créées avec le logiciel "WINAMP" ont une extension de fichier liste de lecture (.m3u).

MP3

MP3 est une abréviation pour MPEG Audio Layer 3. C'est un standard de compression défini par un groupe de travail (MPEG) de l'ISO (International Standards Organization). MP3 peut compresser les données à environ 1/10ème du niveau d'un disque conventionnel.

MS ADPCM

Ceci signifie modulation en impulsions codées différentielles adaptative de Microsoft, qui est le système d'enregistrement du signal utilisé pour le logiciel multimédia de Microsoft Corporation.

Multi-session

Le multi-session est une méthode d'enregistrement qui permet d'enregistrer des données supplémentaires ultérieurement. Quand vous enregistrez des données sur un CD-ROM, CD-R ou CD-RW, toutes les données du début à la fin sont traitées comme une seule unité ou session. Le multi-session est une méthode d'enregistrement qui permet d'enregistrer plus de 2 sessions sur un seul disque.

Informations complémentaires

Nombre de bits de quantification

Le nombre de bits de quantification est un des facteurs de la qualité sonore globale ; plus ce nombre est élevé, meilleure est la qualité sonore. Toutefois, augmenter la "profondeur binaire" augmente aussi la quantité de données et par suite l'espace de stockage nécessaire.

PCM Linéaire (LPCM)/Modulation en impulsions codées

Ceci signifie modulation en impulsion codées linéaire, qui est le système d'enregistrement du signal utilisé pour les CDs et les DVDs musicaux.

VBR

VBR est une abréviation de variable bit rate (débit binaire variable). En général la méthode CBR (débit binaire constant) est plus largement utilisée. Mais en ajustant de façon flexible le débit binaire aux besoins de la compression audio, il est possible d'obtenir une qualité de son en fonction des priorités de compression.

WAV

WAV est une abréviation pour waveform (forme d'onde). C'est un format standard de fichier audio pour Windows®.

WMA

WMA est un acronyme pour Windows Media™ Audio et fait référence à une technologie de compression développée par Microsoft Corporation. Les données WMA peuvent être encodées en utilisant Windows Media Player version 7 ou ultérieure. Microsoft, Windows Media et le logo Windows sont des marques commerciales ou des marques commerciales déposées de Microsoft Corporation aux États-Unis et/ou dans d'autres pays. ▣

Informations complémentaires

Caractéristiques techniques

Généralités

Alimentation	14,4 V DC (10,8 à 15,1 V acceptable)
Mise à la masse	Pôle négatif
Consommation maximale ...	10,0 A
Dimensions (L × H × P):	
DIN	
Châssis	178 × 50 × 159 mm
Panneau avant	188 × 58 × 29 mm
D	
Châssis	178 × 50 × 164 mm
Panneau avant	170 × 45 × 24 mm
Poids	1,6 kg

Audio/DSP

Puissance de sortie maximale	50 W × 4
Puissance de sortie continue	27 W × 4 (DIN 45324, +B=14,4 V)
Impédance de charge	4 Ω (4 à 8 Ω acceptable)
Niveau de sortie max/impédance de sortie de la sortie préamp	6,5 V/100 Ω
Correction physiologique	+10 dB (100 Hz), +6,5 dB (10 kHz) (volume : -30 dB)
Égaliseur (Égaliseur graphique à 13 bandes):	
Fréquence	50/80/125/200/315/500/800 Hz
Plage d'égalisation	±12 dB
Égaliseur auto (uniquement pour le mode standard): (Egaliseur graphique 13 bandes avant & arrière & haut-parleur d'extrêmes graves)	
Fréquence	50/80/125/200/315/500/800 Hz
Plage d'égalisation	+6 -- -12 dB
Réseau (mode standard):	
HPF (Avant/arrière):	
Fréquence	50/63/80/100/125/160/200 Hz
Pente	0 (Pass)/-6/-12 dB/octave
Gain	0 -- -24 dB/Silencieux
Haut-parleur d'extrêmes graves:	
Fréquence	50/63/80/100/125/160/200 Hz
Pente	-6/-12/-18 dB/octave
Gain	+6 -- -24 dB/Silencieux
Phase	Normale/Inverse

Réseau (mode réseau 3 voies):

HPF Aiguës:	
Fréquence	1,6/2/2,5/3,15/4/5/6,3/8/10/12,5/16 kHz
Pente	-6/-12/-18/-24 dB/octave
Gain	0 -- -24 dB/Silencieux
Phase	Normale/Inverse
HPF/LPF Medium:	
Fréquence (LPF) ...	1,6/2/2,5/3,15/4/5/6,3/8/10/12,5/16 kHz
Fréquence (HPF)	31,5/40/50/63/80/100/125/160/200 Hz
Pente	0 (Pass)/-6/-12/-18/-24 dB/octave
Gain	0 -- -24 dB/Silencieux
Phase	Normale/Inverse
LPF Graves:	
Fréquence	31,5/40/50/63/80/100/125/160/200 Hz
Pente	-12/-18/-24/-30/-36 dB/octave
Gain	+6 -- -24 dB/Silencieux
Phase	Normale/Inverse

Lecteur de CD

Système	Compact Disc Digital Audio
Disques utilisables	Disques compacts
Format du signal:	
Fréquence d'échantillonnage	44,1 kHz
Nombre de bits de quantification	16; quantification linéaire
Réponse en fréquence	5 -- 20.000 Hz (±1 dB)
Rapport signal/bruit	100 dB (1 kHz) (Réseau IEC-A)
Dynamique	95 dB (1 kHz)
Nombre de voies	2 (stéréo)
Format de décodage MP3 ...	MPEG-1 & 2 Couche Audio 3
Format de décodage WMA	Ver. 7, 7.1, 8, 9 (audio 2 canaux)
Format du signal WAV	Linear PCM & MS ADPCM

Syntoniseur FM

Gamme de fréquence	87,5 -- 108,0 MHz
Sensibilité utile	8 dBf (0,7 μV/75 Ω mono, S/B: 30 dB)
Seuil de sensibilité 50 dB ...	10 dBf (0,9 μV/75 Ω mono)
Rapport signal/bruit	75 dB (Réseau IEC-A)

Informations complémentaires

Distorsion	0,3 % (à 65 dBf, 1 kHz, stéréo)
	0,1 % (à 65 dBf, 1 kHz, mono)
Réponse en fréquence	30 – 15.000 kHz (± 3 dB)
Séparation stéréophonique	45 dB (à 65 dBf, 1 kHz)
Sélectivité	80 dB (± 200 kHz)

Syntoniseur MW (PO)

Gamme de fréquence	531 – 1.602 kHz (9 kHz)
Sensibilité utile	18 μ V (S/B: 20 dB)
Rapport signal/bruit	65 dB (Réseau IEC-A)

Syntoniseur LW (GO)

Gamme de fréquence	153 – 281 kHz
Sensibilité utile	30 μ V (S/B: 20 dB)
Rapport signal/bruit	65 dB (Réseau IEC-A)



Remarque

Les caractéristiques et la présentation peuvent être modifiées sans avis préalable à fin d'amélioration. 

PIONEER CORPORATION

4-1, MEGURO 1-CHOME, MEGURO-KU, TOKYO 153-8654, JAPAN

PIONEER ELECTRONICS (USA) INC.

P.O. Box 1540, Long Beach, California 90801-1540, U.S.A.
TEL: (800) 421-1404

PIONEER EUROPE NV

Haven 1087, Keetberglaan 1, B-9120 Melsele, Belgium
TEL: (0) 3/570.05.11

PIONEER ELECTRONICS ASIACENTRE PTE. LTD.

253 Alexandra Road, #04-01, Singapore 159936
TEL: 65-6472-1111

PIONEER ELECTRONICS AUSTRALIA PTY. LTD.

178-184 Boundary Road, Braeside, Victoria 3195, Australia
TEL: (03) 9586-6300

PIONEER ELECTRONICS OF CANADA, INC.

300 Allstate Parkway, Markham, Ontario L3R OP2, Canada
TEL: (905) 479-4411

PIONEER ELECTRONICS DE MEXICO, S.A. de C.V.

Bldv.Manuel Avila Camacho 138 10 piso
Col.Lomas de Chapultepec, Mexico, D.F. 11000
TEL: 55-9178-4270

先鋒股份有限公司

總公司：台北市中山北路二段44號13樓
電話：(02) 2521-3588

先鋒電子（香港）有限公司

香港九龍尖沙咀海港城世界商業中心
9樓901-6室
電話：(0852) 2848-6488

Published by Pioneer Corporation.

Copyright © 2003 by Pioneer Corporation.
Alle Rechte vorbehalten.

Publié par Pioneer Corporation. Copyright
© 2003 par Pioneer Corporation. Tous
droits réservés.

Gedruckt in
Imprimé

<URD3831-A> EW

<KMMZX> <03L00000>